



nytt

modellflyg

MEDLEMSORGAN FÖR SVERIGES MODELLFLYGFÖRBUND • 1998



3



ISSN 0345-813X



9 770345 813009

**Metallbygge • Skum & papper • Plankan
TT 54FS • Holiday on Ice • Säkert i SMFF
Shooting Star • Mr Mulligan • Kalderén**

KYOSHO KAN FLYG!

Flygpaket komplett 2990* kr!
Kyosho Trainer 40,
Hitec radio & Topaz motor



* Priset gäller Hitec Focus 4 000 & Topaz 40, Flash 4 & Topaz 46 mot tillägg!

Fairchild PT-19 - en annan klassiker som nu finns i den extremt fina i SQS-stilen med helbalsa-maskiner från Kyosho. Levereras i AHF-sats helt färdigbyggd med riktig film. Finsmakarna väljer BSB-maskiner för att de är så fint byggda och för att priset är rätt. 1658 mm.



En helt nykonstruerad el-fläkt med imponerande prestanda gör T-33 till en fantastisk maskin för dig som vill prova fläktflyg. Flygar bra redan med en 7-cells ack och som en raket med 10 celler! Spännvidden 1170 mm. Konstruerad i styrofoam med GNS-vingar. Lågt pris!



Aurum Sports är konstruerad av tvåfaldige världsmästaren G Naruke som här själv skalat ner sin tävlingsmaskin till en träningskärrar! Kyosho bygger den med sådan precision att den blev utvald till "Världens finaste motorflygplan 1997" av en anad världspress! 1326 mm.



Fina Trainer 40 från Kyosho levereras i en mycket komplett byggsats. Kroppen är uppbyggd helt i balsa och plywood. Vingarna är plankade på styrofoamkärna. Starka, men lätta att laga när det behövs! Spännvidden är hela 1600 mm. Perfekt för den rena nybörjaren!

Catalina PBV - en klassiker i en fin SQS monteringsats. Kroppen är uppbyggd i glasfiber med mörkblå gelcote. Vingarna är plankade på styrofoamkärna och färdigklädda. Du måste se den i butiken! Spännvidden 1740 mm.



Katalogen på 220 sidor kostar 30 kr. Listan över butiker finner du här nedanför!



Konsumentkontakt Kyosho-Sloicar 08 - 681 19 55

ALFTA (0271) Sver Thimer AB 12322 BORÅS (033) HobbexButiken 140205 BÅLSTA (0171) RC Kul&Hobby 467337
FALUN (021) K&H RC-Hobby 25866 GÄVLE (026) BoysToys 128430 GÖTEBORG (031) ToysLeksaker 459401
NordanHobby 3366150 HÖBINGE (08) Hobbymagasinet 7748484 HUDIKSVALL (0650) HudikHobby 99331
JÄRFALLA (04) HobbexButiken 123290 KALMAR (0480) RC Center 29459 KLIPPAN (0435) Hobbygården 10322
KRISTIANSTAD (044) Havannemagasin 210839 KUNGSBACKA (0300) Lek&Hobby 14136 LIDKÖPING (0510) Flyg-
hobby 26000 LINKÖPING (013) Hobbymagasinet 123570 LULEÅ (0920) Hobbydetails&RC-EricsEl 16550 MALMÖ
(040) Modellaffär 71435, HobbexButiken 433820 NORRKÖPING (011) Lekhuset 188891 NYKÖPING (0155) Leksaksaffären 210196 PITEÅ
(0911) Leanders Modellhobby 12520 RONNEBY (0457) Racing&Hobbyshopen 12344 STOCKHOLM (08) Wenzels Hobby 240790, Rofies
Modellaffär 533044 STROMSTAD (0626) Kjells Lek&Hobby 61420 SUNDSVALL (060) Lekplaneten 158700 SÄFFLE (0533) Hobbykällaren
14594 TÄRNELILLA (0417) Alla Leksaker 10008 TORSBY (0560) Electron 12160 TRANÅS Lek&Hobby 13843 TROLLHATTAN (0520) Nids
Lek&Hobby 97040 UMEÅ (008) B&H Hobby 144402, Stenbergs RC Hobby 141870 UPPSALA (018) Lekia 141114 VARBERG (0340) Hobby-
elektronik 80595 VEDDIGE (0000) Procar 38784 VIMMERBY (0492) Kerstins Leksakshus 31188 VÄSTERVIK (0492) Kerstins Leksakshörna
36183 VÄSTERÅS (021) Zetterhunds 131491 VÄXJÖ (0470) SmalandsRC 27515 ÄLAND Lekplaneten 17817 ANGELHOLM (04311) Varuhall-
enHobby 14332 ÖREBRO (019) HåkansHobby 226613 ÖSTERSUND (063) RC Hobby 130064 ÖSTHAMMAR (0173) Lek&Hobby 18085



Kyosho's chef, Aki Suzuki, tar emot det välförtjänta priset från den franska tidningens redaktör. Talet som följde fick Kyosho's representanter att rodnas av stolthet. Ett rejält erkännande av Kyosho på flygsidan!



KYOSHO
THE FINEST RADIO CONTROL MODELS

* I listan här ovanför finns butikerna som är med i kampanjen. Priset kan variera. Några av butikerna är flygspecialister, andra har ett mindre urval. Titta in själv så får du se!

Flygtid!!

BI-FLY 25 -rolig "busmodell" för Dig som kan grunderna. Spännvidd: 910mm
Motor: .19 - .25



ELECTRA-FLY -perfekt modell för Dig som vill börja flyga. Finns både som segelmodell och som el-seglare komplett med 660 motor, smart switch, säkring, fällbar propeller, mm.
Spännvidd: 2200mm



PRECEDENT

Modeller tillverkade av PRECEDENT är enkla att montera och levereras mycket kompletta. Flygegenskaper är i toppklass och många modellflygare har lärt sig flyga med modeller som HI-BOY, ELECTRA-FLY, m fl.

Precedent ett säkert val för Dig som vill börja med modellflyg!

HI-BOY
-nybörjarmodellen för Dig som vill lära Dig flyga! Levereras med plankade frigitvingar, alla småtillbehör, tank, mm.
Spännvidd: 1670mm,
Motor .32 - .40



FUN-FLY liten och snabb modell! Levereras med plankade frigitvingar, tank och de flesta tillbehör.
Spännvidd: 1370
Motor .25 - .40



LEO tillverkar ett stort sortiment av modellmotorer för bil, båt och flyg.

Alla motorer levereras med en tillförlitlig förgasare och ljuddämpare, samt är dub-



LEO .40
1,22hp/
16000rpm



LEO .61
1,85hp/
16000rpm



LEO .15
0,41hp/
17000rpm

belt kullagrad för lång livslängd. Dessutom har motorerna ett mycket attraktivt pris!

Vill Du veta mera?!

Nu finns -HOBBYKATALOGEN- från Carrocar i Din lek- och hobbybutik! Den 156 sidiga katalogen innehåller flygplan, bilar, båtar, radiostyrningar, förbrännings- och elmotorer, däck och mängder med tillbehör för bil, båt och flyg.

Du kan köpa -HOBBYKATALOGEN- i väl sorterade lek- och hobbybutiker eller beställa den direkt från oss.

156 A4 sidor fyllda med det bästa inom radiostyrd hobby och modellsport!

Din för endast: **60.-**

+ porto 20.-

Ja, skicka mig HOBBYKATALOGEN!!
Skicka in kupongen i bild till Carrocar AB Box 1211, 581 12 Linköping
Jag bifogar 60.- + porto 20.- i sedlar. Beloppet kan också lämnas in på Pg 487 42 60-5, Carrocar AB.
Namn: _____ Adress: _____ Postnr: _____ Stad: _____

RCLINE

Multi Q -Universalladdare



Universalladdare som laddar tre ackar samtidigt! Laddar sändare, mottagare, 7,2-8,4V drivackar, glödlampor, mm.
Inställbar laddström 0,5-4A.
Pris: ca 800.-

MultiPlus 12 -Elflygarens favorit



Laddar 1 till 12 celler (1,2 - 14,4V) från ett 12V bilbatteri!
Inställbar laddström 0,5 - 4A.
Pris: under 900.-

Elflygreglage



Högfrekvent, steglös reglering, BEC, Low-Battery-Auto-Cut-Off, låg vikt.
GS-30 -30A, Pris ca 500.-
GS-50 -50A, Pris under 700.-

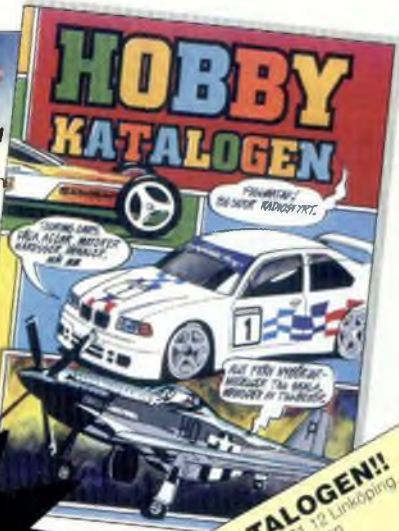

Finns i väl sorterade lek- och hobbybutiker. Distribueras av: Carrocar AB, Box 1211, 581 12 Linköping, Tel 013-122223, Fax 013-101049
E-mail: info@carrocar.se • Besök vår WEB-SITE med de senaste nyheterna: www.carrocar.se

MULTIPLEX Profi-sändare

Alla med svenska i display och bruksanvisning och med förbluffande enkel programmering med pekmeny och digitalvred!

Du bestämmer vad Du vill göra med Din modell — sändaren hakar på och hindrar Dig inte!

VM i F3B 1997 vanns med MULTIPLEX.
Nu även NM 1998 (lag, senior- & juniorguld).
Profssen vet vad som fungerar — välj så även Du!



Profi mc 3010 — den häftiga med 30 minnen
Profi mc 3030 — den häftigare med 99 minnen och exvis servohastighetsinställning
Profi mc 4000 — den häftigaste även med säkerhetsscanner och i "praktiken" obegränsat minne!
Priser från 4.350,- till 11.535,-. Miljöavgift för ackar tillkommer.
Separata beskrivningar finns att få, snart även på vår hemsida www.orbo.se

1998 års nyheter börjar nu levereras bland annat alla nya mc-servon med den nya mc/V2-förstärkaren.
Direktlagpriser på alla Hobbyline MS-X-servon med UNI-kontakt från 118,- (MS-X6, ett vanligt normalservo), MS-X2, 9,5g, 272,- eller bamseservot MS-X20BBFET, 447,-. Nytt är bland annat MS-X6BBMG (187,-) med dubbla kullager, metall-drev, 38x41x20mm, 54g, 4,2kpc/m/0,12sek/5celler. Det finns sammanlagt 13 olika servon i serien! Även med MPX-kontakt till något högre pris. Senare kommer den minsta mottagaren — 7 grams PICO 3/4 Indoor för salflyg + annat! Nu säljer vi mest för de lätta modellerna vår 37 grams PICO-Pack med 2 st MS-X2 och Pico 4/5 (1.200,-)

KONTRONIK VM 1996 • F5B

Årets stora nyhet är de nya tunna och lätta reglagen för borstlösa motorer, som inte längre behöver ha sensorer. Har Du någon gammal motor liggande där sensorerna inte fungerar kan Du köra den med ett SL (sensorless) -reglage! Det finns även nya, mycket lätta, sensorfria motorer som är under leverans. Priserna har sänkts kraftigt — denna teknik blir tillgänglig för allt fler.

De första tävlingsresultaten, topplaceringar med den nya SL-tekniken har nu börjat komma!

Det minsta reglaget för "vanliga" motorer, Micro 10 (utan kablar 0,9 g, med BEC), finns nu med pålödda kablar — passar bra till PICO-Packen, motorn får dra 5A kontinuerligt (5-8 celler). Jubelprisexempel, Easy 1000 (18A, 6-10 celler, AP, BEC & broms) kostar nu endast 343,-!

Ring oss, helst på kontorstid, cirka klockan 9-16 (tisdag & torsdag även 18-20), lördagar 10-13 (ej sommar!)

MULTIPLEX Prislista + katalogmaterial -98 (lilla MPX-katalogen & nyhetsprospekt + Kontronikkatalog) mot 35,- i frimärken.

ORBO Elektronik Hobby AB

30 år 1998

Lidgatan 20 • 171 58 SOLNA • Tel 08-83 25 85
Kundservice (besök) tisd & torsd 18-20, lörd 10-13 •
Fax 08-83 24 52 • Mobil 070-765 86 52 • E-post info@orbo.se • Sajt: <http://www.orbo.se>

AL Composite 0583-77 06 25 • Erics Elektriska 0920-144 73 • Hobbygården 0435-103 22 • Nordins Hobby 031-36 81 50 • Kungsbacka Lek & Hobby 0300-141 36 • MH & HM 0921-518 52 • Model-Craft 040-714 35 • Molander Hobby 0418-179 85 • Närkes Hobbycenter 0585-203 02 • Roffes modellflyg 08-33 30 44 • Romele El 6 RC-Hobby 040-48 06 89 • US Composit 0501-707 62 • J-E Lindell 0910-379 19 • LW Aero Trading 08-774 66 99 • Hansa Hobby 0498-166 50 • Air-El 0503-136 02 • Hobby Center 031-12 62 20 • KB:s RC 023-258 66 • Nordlunds Hobby 08-540 235 11 • Ladnerts Mek 042-22 96 80 • RC El & Hobby 0920-22 58 61 • RC Hobby 063-13 00 64 • Rune Gustavsson 0530-610 98 • Stenbergs RC 090-14 18 70 — är telefonnummer till ett antal av våra återförsäljare för MULTIPLEX och KONTRONIK

Helikopterspecialisten Vi hjälper nybörjare!

KYOSHO THE FINEST RADIO CONTROL MODELS

NEXUS 30S 2.395,-
NEXUS 30D RING!
NEXUS 46 RING!
NEXUS LEGATO RING!



Graupner SUPERIO "State-of-art" helikopter, fullständigt kullagrad, enastående precision. En dröm för byggaren och finsmakaren! Nu som lagervara hos oss, som säljer det bästa för helikopterflygare! Vårt superpris 11.995,-

BOHLER VERKTYG

X-CELL

PEGAE starterförlängare är de bästa vi sett. Ring för info!

X-Cell PRO II 15.495,- NYHET!!
X-Cell Sport Graphite SE 11.495,- NYHET!
X-Cell Sport Graphite 9.195,-
X-Cell Gas Graphite m motor 11.495,-
X-Cell 60 Sport 5.895,- NYHET!
X-Cell Graphite 46 7.195,-

Mycket nya optionsdelar till X-Cell RING!

15 procent på alla Kyosho ARF-flygplan under sommaren



NHP Kolfiberblad

NHP 30 Kolfiberblad 750,-
NHP 60 Kolfiberblad 895,-
NHP CSM gyro 1.895,-
Beställ vår NHP-katalog 20,-

X-CELL 46 GRAPHITE



Månadserbjudande

Kyosho 46VR med OS.46-motor, begränsat antal!

5.295,-

Exklusiv agent för

VARIO Tuning-Team X-cell UN Stretch

Graupner X-3810 Superradio

med 4 servon, sändarack, kraftig laddare 5395,-
Aluväska vid samtidigt köp av X-3810 99,-
C508 Graupner standard servo 4kg 141,-
C5008 Graupner kullagrat std.-servo 4,2kg 189,-
ERGO 30 med TT 36H-motor 3995,-



KALMAR RC CENTER

E-mail: rccenter@algonet.se • http: www.algonet.se/~rccenter.

Wismarsvägen 10, 393 54 Kalmar • Tel 0480-294 59 & 070-530 15 10

Öppet: månd-tisd 12-18 • onsd 18-20 • torsd-fred 12-18 • Lörd 12-15 • VI SÄLJER PÅ POSTORDER!

Sveriges Modellflygförbund (SMFF) är en sammanslutning av cirka 220 klubbar och 8 000 medlemmar.

SMFF ordförande

Robert Sundström
Hannesplanaden 4B, 753 19 Uppsala
Telefon 018-13 02 33

SMFF sekreterare

Per-Olof Berglund
G:a Huddingevägen 456A, 125 42 Älvsjö
Telefon 08-647 68 33

MODELLFLYGNytt är organ för Sveriges Modellflygförbund.

Frågor angående distribution eller vid utebliven tidning kontakta

SMFF, Box 4015, 600 04 Norrköping,
Telefon 011-31 38 50
Telefax 011-31 24 70
Pg-konto 51 81 65-6
Hemsida: <http://www.modellflygforbund.se>

Redaktör, ansvarig utgivare och annonser

Sture Tingwall Marketing
Storgatan 24, 302 43 Halmstad
Telefon 035-21 31 41
Telefax 035-18 65 75
E-post sting@adept.se

Fackredaktör Friflyg

Martin Tärnroth
Månstorp svägen 12, 146 45 Tullinge
Telefon 08-778 44 89

Fackredaktör Linflyg

Per Ehnwall
Vargvägen 6, 137 72 Västerhaninge
Telefon 08-500 212 14

Fackredaktör Radioflyg

Conny Åquist
Stånggatan 2, 456 32 Kungshamn
Telefon 0523-709 24

Annonspriser gäller för underlag i form av färdig positiv film. För färg-annons debiteras tillägg på max 500:-

1/1-sida	3.500:-	1/2-sida	1.900:-
1/3-sida	1.700:-	1/4-sida	1.200:-
1/6-sida	1.000:-	1/8-sida	800:-
1/16-sida	500:-	Stående/år	800:-

Redaktionen hjälper med glädje till med annonsutformning, sättning, färgdelning mm till låg självkostnad!

Preliminär utgivning 1998

Modellflygnytt nr 1	vecka 08-09
Modellflygnytt nr 2	vecka 16-17
Modellflygnytt nr 3	vecka 25-26
Modellflygnytt nr 4	vecka 35-36
Modellflygnytt nr 5	vecka 42-43
Modellflygnytt nr 6	vecka 48-49

Annonsbokning manusstopp cirka 5 veckor före angiven utgivningsvecka. Kontakta gärna redaktionen i förväg!

Annonsunderlag i form av heloriginal eller film kan lämnas senast 3 veckor före angiven utgivning.

Tryck NDB Printing, Holland
ISSN-0345-813X

OMSLAGET

Tummelisa serietillverkas i Filippinerna.
Göran Kalderen, svensk skalakämpe tillverkar även Kanalkrossaren Bleriot XI,
Thulin K, Nieuport 17-C mfl modeller — nästan helt färdiga. Se artikel i detta nummer av Modellflygnytt.
Sommarbild, sommarflyg, sjöflyg!



Innehåll nummer 3 1998

Boddington: Stora modeller 6	sid 6
Säkert i SMFF-kurs	sid 9
Thunder Tiger 54FS	sid 10
Friflyg • HKG & nostalgi	sid 12
Holiday on Ice	sid 13
Pelles praktiska Planka	sid 14
Varför viktigt att tävla?	sid 16
Saitomortalen	sid 17
Shooting Star med fläkt	sid 18
Mister Mulligan	sid 20
Brunpapper på skumplast	sid 22
Modellflyghistoria del 21	sid 26
Regler för Aresti-skala	sid 28
Pilotrutan	sid 29
BHT-1 Beauty fortsätter	sid 30
Mittenritning BHT-1 Beauty	
Radiovågor genom balsa?	sid 42
Pilot-träff i Danmark	sid 43
Viktigt från Gotland	sid 43
Helikoptergruppen	sid 44
Pinnen, en annan planka	sid 45
Tävlingskalendern	sid 46
What's up in F3J?	sid 49
Fabrikör i mindre skala	sid 50
Nya prylar med mera	sid 52
Sommarmöte 1998	sid 54
En semesterbok	sid 55
EU modellflyg	sid 56
Pryltorget	sid 59

När Du, käre medlem, läser dessa rader, hoppas jag att solen skiner och att modellflygsommaren är i full blom. Jag skriver "medlem", för som de flesta av er vet säljs ännu inte Modellflygnytt ute i handeln, även om Sture och vi inom förbundsstyrelsen jobbar på detta.

Det händer mycket inom modellflyget i år. SMFF har till exempel tagit steget fullt ut för ett medlemskap i Flygsportförbundet med allt vad det innebär. Helt plötsligt är vi mer än en hobby, vi har blivit "sportutövare"! Vad detta innebär för vanliga "söndagsflygare" kan man ju dock undra — kanske ett namnbyte till "sportflygare"?

Klart är dock att vi på detta sätt dels säkrar bidrag till många av SMFF:s medlemsklubbar och dels får vi förhoppningsvis en något högre status, som en del av "idrottsrörelsen" — även om ordet idrott på något sätt låter främmande i modellflygsammanhang.

I samband med detta ska också SMFF omorganiseras på ett eller annat vis. Den stora frågan är hur vi skapar ett förbund som fungerar effektivare, och som känns mer som ett modellflygförbund för Dig och mig.

Har Du tankar och idéer om detta tycker jag att Du ska höra av Dig till oss inom styrelsen, eller varför inte delta i SMFF:s enkät på internet, där Du kan skriva in vad Du tycker, helt anonymt.

Nåväl, det tjasas hit och dit om olika organisationer, röstningar, möten och konferenser. Egentligen är det ju bara en sak vi alla vill — att få modellflyga och ha kul — eller hur?

Samtidigt är det oerhört viktigt att vi står enade som modellflygare i Sverige, gentemot yttre hot. Skräckexempel på vad som annars kan hända, är att vi får tunga regelverk och reglering av modellflyget i Sverige (exempelvis från statliga verk), som gör det i princip omöjligt att starta nya modellflygfält. Därför behövs modellflygförbundet — Ditt förbund.

Låt oss nu ha kul i sommar — låt oss modellflyga i alla dess former, på alla tänkbara platser, på alla tänkbara tider under sommarrygnet!

Martin Elmberg

Vice ordförande i SMFF



Copyright
Modellflygnytt

För insänt, av redaktionen ej beställt material ansvaras ej!



**En modell i metall?
Många tvekar, men det
finns bra lösningar,
som inte alls är svåra
att lyckas med!
Dessutom "torkar"
lödningar betydligt
snabbare än lim.
Och det behöver inte
heller bli tungt!**

AVSNITT

6

Material – varför inte metall?

Fastän vi nu ger oss in i världen med stora modeller betyder inte det, att de material, som vi använt för de små modellerna inte längre är lämpliga, tvärtom. Många av dem är lika användbara för giganterna.

Om sanningen ska fram, så har spruce (gran) använts för lätta flygplan från första början – jag är säker på att Wilbur och Orville använde en hel del i sin Flyer 3.

Senare komet säregen flygare vid namn Howard Hughes att konstruera och bygga – i sin egen fabrik – en flygbåt, som fick namnet "The Spruce Goose". Denna enorma maskin med en spännvidd på runt 80 meter var uppbyggd huvudsakligen på spruce – är den maskinen stor nog?

När det blir problem med material för stora modeller, så är det egentligen inte materialen i sig själva som orsakar problemen. Det handlar snarare om priset.

Balsaträ förblir det mest mångsidiga av alla våra byggmaterial för modeller,

men om man börjar räkna ihop kostnaderna för att nästan uteslutande använda sig av balsa för en P-40 Tomahawk med 4000 mm spännvidd (spant, plankning och övrigt) så finns det skäl att undra om det inte blir billigare att bygga en replik i fullformat.

Material och bygghetoder som att skära foam, gjuta i glasfiber och vakuumforma detaljer är lika suveräna för stora som för små modeller.

Vad vi verkligen är ute efter är att finna alternativa material och konstruktionssätt, som kan ge oss möjlighet att få fram mer användbara material – till lägre kostnad och med bättre resultat vad gäller flygning.

En del material är inte alls lämpliga för mindre modeller – ett exempel är metallrör. De följande raderna var ursprungligen publicerade i tidskriften WWI Aeroplanes och återges med tillstånd från Leo Opdyke och Wally Batter. Här kan vi finna nya idéer om konstruktion av modellflygplan.

Svetsade stål-konstruktioner

Stålrör har varit allmänt använt som material till grundstommar i flygplan i över sjuttio år. Men att arbeta med metallrör har många modellflygare undvikit.

I många fall där prototypen haft svetsad metallrörsuppbyggnad med krökta ytor och varierande vinklar – till exempel Piper Cub – är den enda vägen att få en rättvisande, skalalik "kopia" av förebilden att kopiera byggsättet. Ändå vägrar vi envist att ens pröva.

Vana och inkörda på lättvägande balsa har många modellflygare funnit övergången till spruce- och furukonstruktioner vara besvärlig och motbjudande.

En del kanske kommer ihåg, att balsamaterialet kom till allmän användning först på 20- och 30-talen. Dessförinnan var spruce, furu, hårdträ och bambu allenarådande – balsa var svårt att få tag på.

Inte bara priset — längden!

Tillkomsten av kvartskalamodeller, motorsågsmotorer och allt högre priser på balsa har fått många modellbyggare att gå tillbaka till de tidigare använda byggmaterialen. Ännu ett skäl, som medverkat till det, var att man fann balsa och spruce mindre lämpliga – inte bara på grund av priset – dessa material fanns uteslutande i längder av omkring högst 1 meter.

När modellerna blev större, växte också behovet av längre "virke" – man tvingades skarva, om man arbetade med balsa.

De andra materialen kunde anskaffas nästan i obegränsade längder. Olyckligtvis, blev det stopp i funderingarna kring

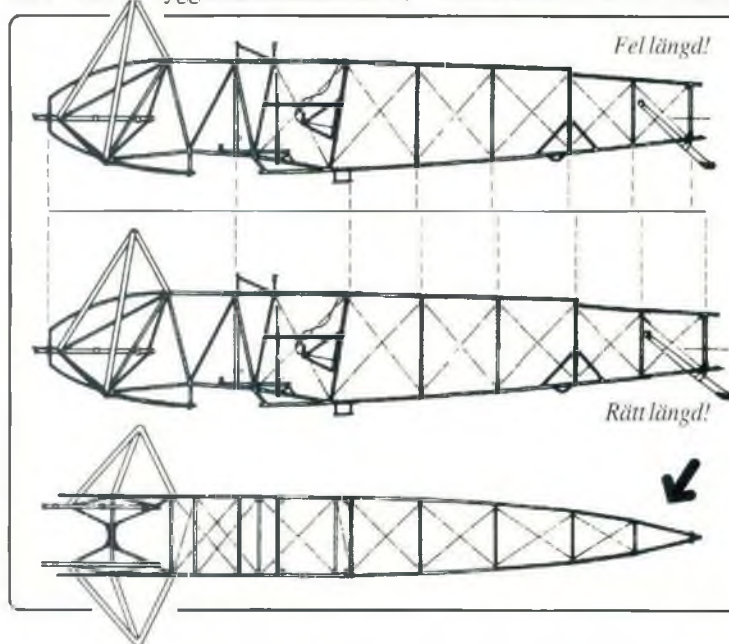

Rätt längd, men ändå fel!

Originalritningens sidvy visar i och för sig rätt längd på kroppen sedd från sidan, men fel längd på kroppsidan, om den skall byggas upp på en plan byggbräda, vilket oftast sker – det är ju enklast så!



Det är lätt att göra fel!

Efter som bakkroppen successivt smalnar av bakåt, måste man kompensera för detta då kroppsidan byggs upp på en plan byggbräda. Detta gäller oavsett kroppsidan byggs upp av trälister och limmas eller av metallrör och löds/svetsas!

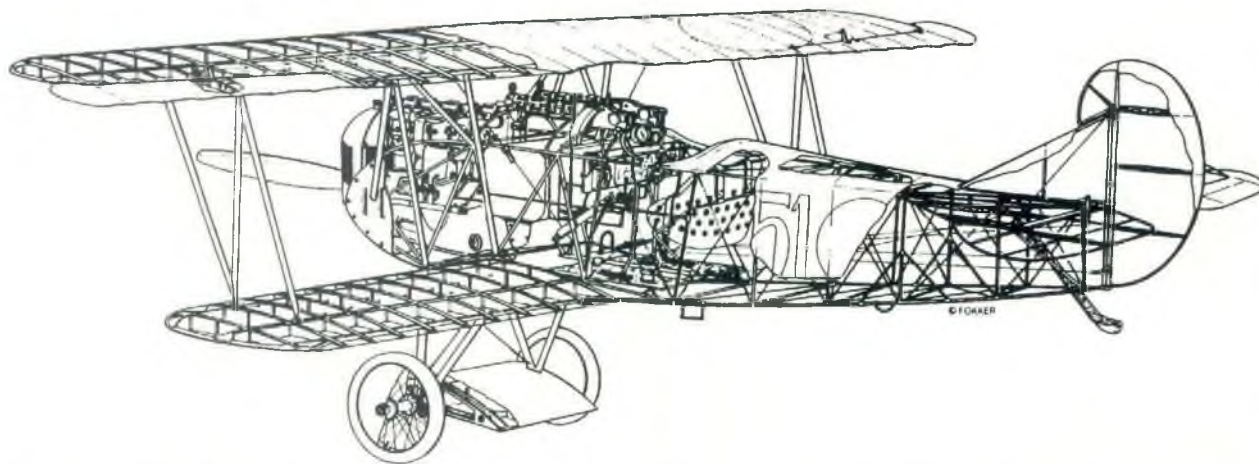

Skala

Fokker D-VII med rörcropp är ett bra exempel där man kan bygga sin modell efter samma princip.

ersättningsmaterial; ett träslag byttes mot en annat. Metall tänkte ingen på eftersom man omedelbart blev störd av tanken på onödig vikt – tungt, tungt!

Kanske berodde det på ren tjurskallighet eller – mer troligt – en uttalad önskan att bygga mer ett miniatyrflygplan än en modell, som fick oss att pröva på att bygga en Fokker D-VII och på ett rimligt sätt försöka efterlikna originalkonstruktionen.

D-VII har en kroppstomme av metallrör. Så är även stjärtpartiet, landstället och vingstöttorna uppbyggda.

Resten av flygplanet var huvudsakligen vanlig träkonstruktion, men det finns också ett antal intressanta metallbeslag på originalet, som också kan användas på modellen.

Rörtyper

Allra först gäller det att välja den rörtyp man skall använda sig av. Vi letade rätt länge innan vi fastnade för en billig produkt: rör för hydraulik. Vi fann en tillverkare, som sålde för låga priser – 25 meter 5 mm rör kostade omkring 40 kronor!

Kroppen vägde lite över 1,5 kg. Originalmaskinens kropp inklusive motor vägde 600 kg, cirka 82% av hela maskinens totalvikt. Vi gjorde en jämförelse mellan modell och originalmaskin och lade till över 3 kg för motor, radioutrustning, landställ, stöttor, vapen, klädsel och övriga detaljer och fick fram att den färdiga modellen skulle väga under 6 kg. Vi hade nästan 1 kg att spela med, innan vingebelastningen kröp över 48,8 gram/dm².

Tillfredsställda av våra matematiska uträkningar om vikten jämförde vi styrkan i

en flygplankropp byggd av metall och en på traditionellt sätt av trä.

Vi avsåg, som sagt, att bygga en Fokker D-VII mer som miniatyr än modell. Stålrörskonstruktionen ser riktig ut, eftersom den är riktig!

Om Fokker-modellen hade byggts i trä, då måste styrkefrågan ses från en annan synvinkel. Det är möjligt att lista flera för- och nackdelar då man jämför styrkan i olika material. Vad gäller metallrör, så gäller det att iakttä en viss försiktighet vid böjning, krökning – det är ett starkt material, men konstruktionen blir inte starkare än dess svagaste punkt! Det gäller också att varje lödning blir perfekt liksom varje limfog i en trämodell!

Bygget

Innan man börjar arbetet skall man tillverka en jigg. Fokker-kroppen svetsades plant precis som man bygger modellplan. Vi gjorde likadant och tog en billig plywoodplatta som bas för den jigg, som skulle användas. Nästa steg var att överföra kroppsidans linjer på plattan. Men här gäller det att se upp. Man gör lätt fel.

Ritning och böjning

Om man mäter på ritningen och för över dessa måtvärden på jiggplattan blir det fel – kroppen blir ofelbart kortare än den skall vara. Orsaken till detta alltför vanliga fel är att man lätt glömmar bort att ta hänsyn till och kompensera för kroppsidans böjning – den smalnar ju av mot stjärten.

Kroppslongerongerna är alltså längre än vad som syns på ritningens sidvy. Med hjälp av en fickräknare, lite kunskap i geo-

metri och noggrant studium av ritningens sidvy och toppvy kan man steg för steg få fram de rätta längderna, som sedan ritas in på jiggplattan. Se skiss sidan 6!

Topp- och bottenlongerongernas över- respektive underkanter skall följa de uppritade linjerna, medan rören för tvärstöttorna skall laggas mitt på linjerna.

Använd en rörbit av den valda dimensionen som "mall" och spika fast stöd för rören – så tätt som behövs för att rören inte kan röra sig.

Då Du har alla stöd på plats kapar Du först till tvärstöttorna till avsedd längd plus tjockleken (diameterna) på longerongerna. Mät två-tre gånger och kapa en gång! Fila eller fräs ändarna på tvärstött-rören, så att Du får ett "glapp" på cirka 0,05 mm mellan tvärstötta och longerong – allt för att lödningen skall bli så rejäl som möjligt. Se skissen nästa sida!

Elda inte upp alltihop!

Innan Du börjar löda, måste Du säga ett rejält hål i jiggplattan på varje ställe en lödning ska göras – för att den inte skulle ta eld under lödmomentet.

Av samma skäl duger det inte att låta jiggplattan ligga på arbetsbänken, då man löder. Placera plattan på två stolsryggar, så blir det fri luft inunder!

När så allarör var kapade och tillpassade – vilket inte alls tog så lång tid, som man skulle tro – löddes de på plats utan särskild ordning. Men den mest otroliga erfarenheten var den fenomenalt korta tiden det tog att löda dit alltihop! Silverlöd som "lim" "torkar" mycket snabbt. Vi lödde

Fortsättning nästa sida!



Fullskala-flygplan med röruppbyggd kropp lämpar sig utmärkt att efterliknas i modellform – med samma typ av uppbyggnad. Till exempel vår egen J9 – Gloster Gladiator.



Skala

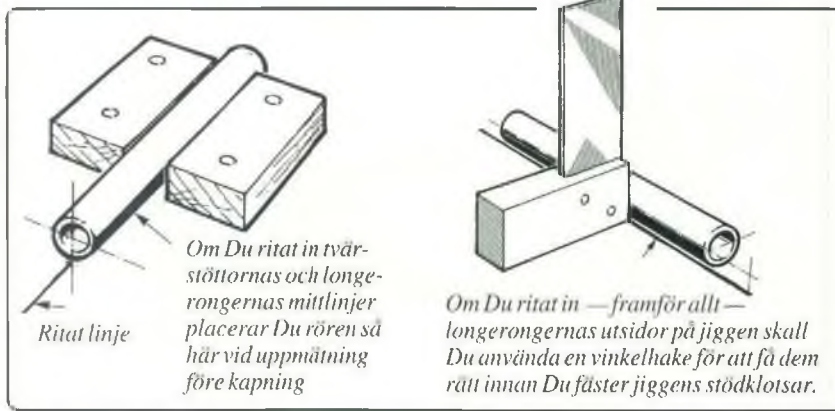

Om Du ritat in tvärstöttornas och longerongernas mittlinjer placerar Du rören så här vid uppmätning före kapning

Om Du ritat in —framför allt— longerongernas utsidor på jiggen skall Du använda en vinkelhake för att få dem rätt innan Du fäster jiggens stödsklotsar.



Se till att Du har ett litet "glapp" mellan stötta och longerong för att silver- eller aluminiumlodet skall få bra fäste!

Technowelds lödsats för aluminium rekommenderas av många, då man arbetar med alurör. Inget flussmedel erfordras!

Skala – metall ...

Fortsättning från föregående sida!

ihop varje sida på tjugio minuter – jo, endast tjugio minuter per sida!

Hopmontering

För att sätta ihop de två kroppssidorna behövdes ännu en jig. Den som användes var en enkel affär – kan tillverkas enligt skissen (eller också kan man dra nytta av Firma Kluringens universalgigg. Reds anm). Toppvyn ritas in och sidostöden fästs efter linjerna. På samma sätt som beskrivits tidigare kapas de horisontella tvärstöttorna och filas i ändarna. Då båda kroppssidorna är på rätt

plats i jiggen liksom tvärstöttorna är det dags att binda samma "staketet" med järntråd, så att alla detaljer hålls på plats under lödningen. Vi använde oss av lite lägre lödtemperatur den här gången med en förhoppning om att vi inte skulle smälta de lödningar som gjorts tidigare. Det lyckades de flesta gånger och gjorde det inte det, så höll järntråden ihop det hela.

Rörkroppen har sedan rostskyddsbehandling med spray-grått för att förhindra oxidation på utsidan. På insidan hällde vi upphettad (runt 90°C) linolja – hypodermic injection.

Alternativa metaller

Det finns flera stälkvaliteter att välja till bygget. Vanlig 4130 kan passa. Rostfritt

kan kanske, men lödningen gör materialet mjukt och kan inte härddas igen.

Mässing har samma kvaliteter, men är tyngre än stål.

Aluminium är suveränt, men att löda aluminium kräver sin man.

Problemet att svetsa aluminium ligger i att materialet smälter bara några få grader innan det blir flytande och man får ingen varningssignal i form av färgändring.

Alusvets från Technoweld

Det finns dock andra, nya metoder att löda/svetsa aluminium. Ett sätt är enligt den metod, som redan tidigare beskrivits i Modellflygnytt – från TechnoWeld – se bild till vänster!

David Boddington

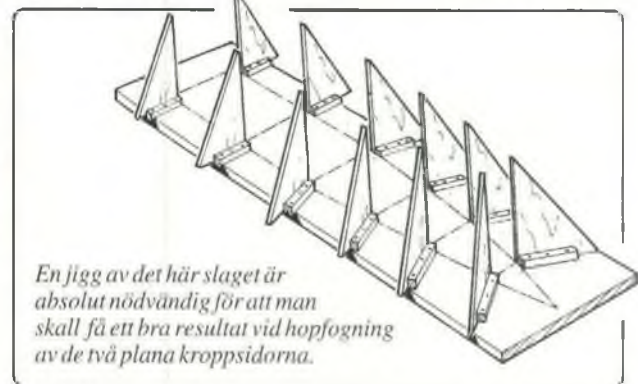

En jig av det här slaget är absolut nödvändig för att man skall få ett bra resultat vid hopfogning av de två plana kroppssidorna.

Stig Bergström använde sig av Ø 4 mm rör med godstjocklek 0,5 mm — vikt cirka 40 g/meter. 15 meter behövdes för hans Sk 10.

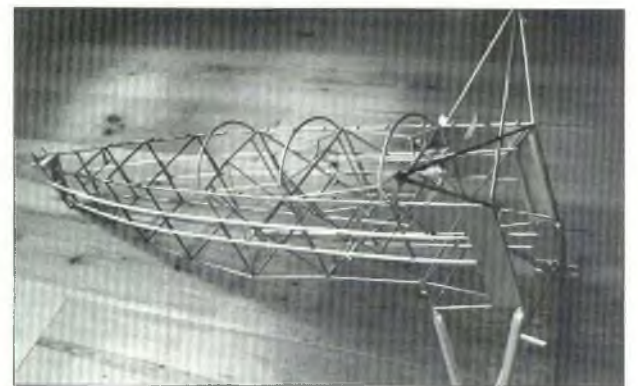

Bengt Källström byggde en Sk 12 i rör och värmdes godset med gasol och spetsläga. För att lätta bakkroppen använde han aluminiumrör, som Calimmades med bakpulverinblandning.

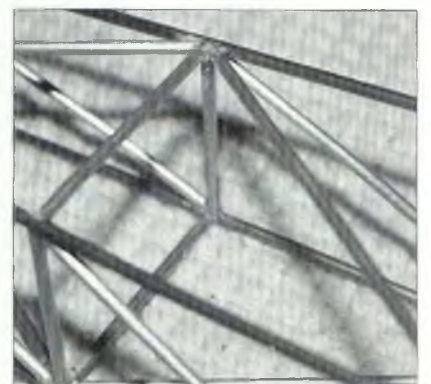
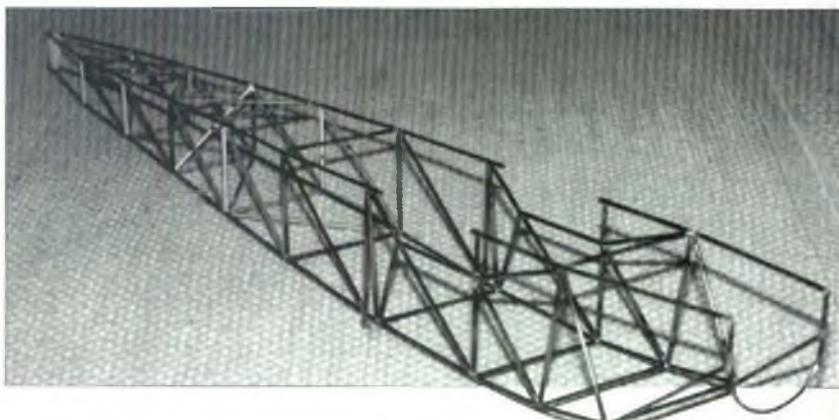



Till vänster en av kursledarna, Bengt Stibner.



Till höger Kjell Franzén som informerade om Luftfartsinspektionen.

slutet av april drog ett gäng distriktsrepresentanter in i SMFF:s nya lokaler på Brävalla för att få rejält kött på benen vad gäller utbildning av klubbfunktionärer. Huvudtemat var säkerhet och RC-certifikat, men välgrundade utvecklingar gjordes till såväl Reynolds tal som till Luftfartsinspektionens kommande insatser på modellflygområdet.

Kursledare var Bengt Stibner och Bengt Lindgren.

Kjell Franzén, "vår" man i Luftfartsinspektionen, gav en intressant timme om bakgrunden till att man nu från LFI vill slå sig ned med SMFF för att dra upp riktlinjer för framtida modellflygregler mm.

Fjärde huvudrollen under utbildningsdagarna hade SMFF:s ordförande Robert Sundström, denna gång som pilot under några demoflygningar.

Säkerhet

Säkerhetsaspekten är lika viktigt för en modellflygare som själva modellplanet. Detta genomsytrade kursen, som organiserats för att ge distriktens utbildnings/säkerhetsansvariga underlag i form av argumentation och kunskap då de skall föra detta vidare till modellflygklubbarnas säkerhetsfunktionärer. Målet är att alla radioflygare skall kunna uppvisa ett RC-certifikat.

BCL-D5.3

"Bestämmelser för civil luftfart BCL-D5.3" reglerar det "stora" fullskalaflyget, men också modellflygets uppträdande i luftrummet. Att dessa bestämmelser efterlevs inom modellflygsektorn skall tillses av SMFF och dess anslutna klubbar.

Klubbnivå

På hemmafältet utgör klubbens säkerhetsansvarige den, som åtagit sig och ålagts ansvaret för att gällande bestämmelser efterlevs – generella och lokala bestämmelser.

Det blev diskussion om hur detta skall genomföras. Man var överens om att det måste ske med vett och omdöme.

Ingemar Holmberg, VLM, gav tipset om att gällande fältregler bör anslås på en stor, tydlig tavla, som det bara är att hänvisa till om någon av misstag – eller avsiktligt – bryter mot bestämmelserna. Det kan ofta vara en yngre klubbmedlem som åtagit sig att verka som klubbens säkerhetschef. Problem kan dock uppstå, då denne kanske tvingas tillrättvisa en äldre och betydligt mer erfaren klubbkamrat – som tidigare rent av varit hans lärare. En klar och tydlig tavla skulle underlätta i ett sådant läge. Bra förslag!

Klubbens säkerhetsansvarige åläggs också skyldigheten att instruera och konmodellflygnytt 3/1998

SMFF-utbildning

Säkert i SMFF!

trollera nybörjarnas modeller vad gäller byggkvalitet, installation av servon och mottagare, linkage och annat, som lätt kan göras på olämpligt sätt av en oerfaren.

Ett stort ansvar läggs på klubbarnas säkerhetsansvariga. Det är den kunskapen, som nu via denna centrala utbildning skall söka sig ner till varje modellflygfält och varje radioflygare – det förtroendet och den uppgiften har SMFF fått av LFI.

Ett effektivt sätt att få fram dessa kunskaper till en klubbnära utbildning, som ska leda fram till RC-certifikatet, har i och med den här centrala kursen med distriktens säkerhetsansvariga inletts.

Förutom "katedermässig" undervisning/information, som interfolierades av deltagarnas kommentarer och förslag, passade man på att under en av "friskluftpausearna" låta Robert Sundström med sin mini-Curare utföra moment ur det flygprogram, som ingår i RC-certproven. Robert flög efter anvisning från Bengt Lindgren, som lagt in flera diskutabla felaktigheter, som skulle upptäckas och kommenteras av gruppen. Jag skulle vara glad om jag kunde flyga som Robert – även de gånger han blivit anmodad att flyga mindre "riktigt".

Kjell Franzén från LFI

Luftfartsinspektionens representant gav oss bakgrunden till att man nu vill göra gemensam sak med SMFF för att klargöra vad som är ett modellplan och vad som skall klassas som något annat.

Bakgrunden är främst den, att det dykt upp fler och fler så kallade UAV (Unmanned Aerial Vehicles = obemannade flygfarkoster). De används bland annat för flygfotografering. Försvaret använder sig av UAV-farkoster för spaning och målindikering.

Eftersom dessa UAV utför sina uppdrag över bland annat bostadsområden och inte som modellplan på avgränsade, folktomma områden, ser LFI det som nödvändigt att reglera såväl modellflyg som användning av UAV-flygplan, det vill säga klargöra vad som är ett modellplan och vad som är en UAV.

Huvudsäket är alltså inte att begränsa modellflygets verksamhet. Man skall utarbeta en rambestämmelse för modellflygning. Denna bestämmelse anger då samtidigt en gräns mot UAV.

Dessa modellflygbestämmelser ska innehålla punkter om konstruktion och flygning, inklusive regler för etablering av modellflygplatser och flygning med modellplan i så kallat reglerat luftrum. Det är här, som SMFF är kallad som sakkunnig.

Kjell Franzén berättade, att han i Danmark sett en tysk ägd modell av FW44J (var Sk 12) flyga. Modellen hade en stjärnmotor på runt 25 hp och vägde omkring 80 kg. Den modellen fick inte flygas i Tyskland och flögs därför i Danmark.

"Det är inte omöjligt, att liknande flygningar har utförts eller kan komma att utföras också i Sverige". Internationella regler baserade på den så kallade Chicago-konventionen anser man bör träda i kraft för att skapa ett generellt regelverk för såväl modellflygplan som UAV-farkoster över hela världen.

Sammanfattningsvis kan sägas, att kursen kom i rättan tid och att döma av de närvarande – såväl lärare som elever – var upplägget genomtänkt och informativt.

Så det är bara att önska distriktrepresentanter god tur, då de nu skall föra ut budskapet till klubbar och klubbmedlemmar.

Den Gamble Redaktören



SMFF-ordförande Robert Sundström demoflög delar av RC-certprogrammet inför utbildningsgruppen. Bengt Lindgren var dirigent.

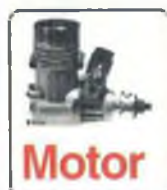

Varvtal	
Kyosho 10 x 6	11.000 v/m
APC 11 X 9	9.000
Tomgång	2.800-3.000
Master Airscrew 12 x 6	9.000
Tomgång	2.800-3.000

I vår serie om tre trevliga taiwanesiska tunder tigrar har nu turen kommit till deras minsta fyrtaktare — Thunder Tiger 54 FS.

Formosas första fyrtakts femtiofyra

Thunder Tiger 54 FS

Thunder Tiger 54 FS är det senaste tillskottet i fabriken fyrtaktsprogram och ett av ämnena för denna testserie, där vi kollar tre av den Taiwan-baserade fabriken nyaste motorer.

Detta är vår andra anmälan i denna serie och den första där vi provar en av Thunder Tigers fyrtaktare. Det är ju för övrigt ett rätt heltäckande motorprogram man har på sin repertoar med den minsta motorn på en och en halv kubik och den största tvåtaktaren är en tjugokubikare.

Motorerna finns vidare i flera olika utförande för såväl bil, båt, flyg (lina & radio) och helikopter. Dessutom tillverkar man två fyrtaktare som vi skall ta en titt på här i Modellflygnytt.

Thunder Tiger fabriken har hörsammat den gamla devisen "den som råd lyder är vis" vid flera tillfällen. Detta gällde inte minst vid framtagandet av fabriken fyrtaktsprogram där man tog hjälp av hjärnan bakom OS-fabriken första fyrtaktare, den välkände motordesignern, konsulten och fabrikanter Kazuhiro Mihara från Japan. Han ritade Thunder Tigers båda fyrtaktare och moderniserade flera av fabriken tvåtaktsmotorer. Detta har gjort att det här är — för tillfället — det modernaste som finns i fyrtaktsväg i denna storleksklass.

Däremot kan man fråga sig varför man fortfarande använder sig av konventionell stötstängsteknologi på modellmotorer, nu

när vi närmar oss slutet av det tjugonde århundradet. Det är ju länge sedan de dubbla överliggande kamaxlarna uppfanns. Fyrväntilsteknik användes i tävlingsmotorcyklar redan på tjugotalet — när kommer fyrväntilsmodellerna till oss?

Ja, det finns saker man undrar över men jag tror att svaret på det flesta kan sammanfattas med "det fungerar ju bra som det gör, så varför ändra en konstruktion som är gammal och beprövad". Det är visserligen sant att flera olika och oberoende fabrikanter har försökt sig på att göra modellmotorer med överliggande kammar, men de flesta blev bara kortlivade försök — stötstängsmotorn regerar än som den ledande motorkonstruktionen bland modellmotorerna. För den som är intresserad av en djupare inblick i Thunder Tigers historier rekommenderar jag Klaus Jörg Hammerschmidts artikel i Modellflygnytt #3/97.

Vevhuset

Vevhuset är av aluminium som pressgjutits. Det är tillverkat i en permanent gjutform som innehåller motorns samtliga kanaler och utrymmen. Det gör att man inte behöver att göra så mycket maskinarbete på insidan motorn. Detta till trots så är det en hel del efterarbete som har utförts i form av planfrästa tätningssytor, motorfästen och så vidare. Vevhuset har dessutom genom blåstring fått den siden-

matta ytstruktur som har blivit något av OS-motorernas signum — det märks vem som är pappa till dessa motorer.

Generellt kan man också säga att den motorlayout som grundlades med den första OS 60 FS för drygt tjugio år sedan ligger kvar — man har inte ändrat mycket på det designkonceptet och det visar hur sund den motorn var redan från början.

Ja, vipporna och ventilerna har ju förstas blivit inkapslade men det är väl också allt, för övrigt har den motorn bildats skola.

Det mesta känns igen och känns vant när man skärskådaren här motorn. Vevhuset ger med sina "fyrkantiga" kylflänsar ett kompakt intryck, det är helt integrerat med kamhuset, som ligger ovanpå frontboxen.

Sedvanliga förstärkningsribbor är ingjutna på höger och vänster sida samt på undersidan av frontboxen. Dessutom har en förstärkningsribba lagts in mellan frontbox, kam och lyftarhus samt vevhusets kylflänsar. Det ger ett stabilt intryck.

På frontboxens undersida haren slangnippel fästs för att tjänstgöras som vevhusventilation. Samtidigt fungerar det hela som smörjning av vev, kamaxel och lyftar. Det är nämligen så att bränslerester som letar sig mellan cylinderväggen och kolvringen tränger ner i vevhuset. De trycks ut i frontboxen genom ett sju millimeters hål, som går rakt in i vevaxeln.

Från vänster: Förgasare och baklock.

Ventilkåpan och underliggande mekanismen.

Topplocket med avgasventilen bortmonterad.



Detta hål är förbundet med ett två millimeters hål (se bild på vevaxeln), i axelns periferi, som stänker in olja i kamaxelhuset. Överskottsoljan går sedan vidare in i de främre delarna av frontboxen och förser frontlagret med olja medan överskottet åker ut genom vevhusventilationen.

Vev och kamaxel

Vevaxeln är ett stycke massivt stål. Den har en \varnothing av 12 mm som i etapper har svarvats ned till 9,5 mm (framför kamdrivningen), 8 mm (vid frontlagret) och till 6 mm för gängan, som för övrigt är 1/4-28. Vevtappen är 6 mm.

För att balansera ut de fram- och återgående delarna (kolv, ring, kolvbult och vevstake) har vevaxeln en bastant vevsläng på hela 8,2 mm och axeln en kraftig avfasning framför vevtappen. Detta gör att balansfaktorn har blivit optimal. Vevstake, kolvbult och en del av kolven balanseras ut och det är mycket bra. Detta i sin tur gör att motorn går mjukt och fint utan några exceptionella vibrationer.

Kullagren är av japanskt TNT-fabrikat — samma som OS brukar använda sig av. Lagren har måtten 22x8x7 mm fram och 27x12x7 mm bak.

Kamaxeln är tillverkad i ett stycke stål där drev och kamlober har skurits ut. Den har lagrats i båda ändar med 13x5x4 mm kullager och har på sedvanligt maner ett snedskuret drev på mitten som går in i snedskurna spiralspår på vevaxeln.

Två breda kamlober på varsin sida om drevet ger en lång öppetid. Kammarna påverkar två lyftare i stål och är direkt lagrade i lyftarhusets aluminiumväggar.

Lyftarna har 5 mm \varnothing och 12 mm höga. Kamnockarna ger dem ett lyft på 2,3 mm.

Cylinderenhet

Cylindern består av ett stålfoder som förefaller ha getts en förnickling. Det är 34 mm högt och har väggar som är 1,3 mm tjocka. Upp till har det en fläns som är 2 mm och mot den flänsen ligger en 0,3 mm alubricka som tätar mot topplocket.

Kolven är 17 mm hög med en mantel på 1,5 mm under kronan som minskar till 1 mm under kolvbulten. Detta gör kolven stark där det behövs, men lätt för att minska vikten och därmed vibrationerna.

För att ytterligare lätta kolven har man tagit bort material längst ner på mantelns fram- och baksida, men det finns fortfarande kvar material på sidorna för att ta hand om sidkrafterna så att kolven inte "kantrar" i loppet. Kolven är utrustad med en 1 millimeters expansionsring i gjutjärn för lätningens skull.



Kolvbulten är 5,5 mm och låst i kolven med ett G-clips på ena sidan och genom trångborring på den andra.

Vevstaken är i aluminium med bronsbussningar uppe och nere. Dessutom har den 1,5 mm oljehål i varje ände.

Topplocket med attiraljer

Topplocket är naturligtvis i aluminium med ingjutna "bronslockor" som tjänstgör som ventilstyrningar och säten. Det har ett förbränningsrum som är i modern badkarsform och som har ventilerna stående i rätt vinkel mot lockets bas. Topplocket sitter fast med fyra kraftiga bultar, varav den ena sitter under ventilkåpan.

Inloppsventilen har en tallrik som är 10,5 mm och avgasventilen är 9 mm, spindlarna är i båda fallen 3 mm. De har 14 mm långa fjädrar och de låses fast med en skålformad bricka och ett hästskoliknande knaster, vilket för övrigt är en ganska vanlig metod för ventil fastsättning när det gäller modellmotorer. Till skillnad mot stora motorer som använder sig av tvådelade knaster.

Vipparmarna är av järn. De sitter med spärrytare på en 4 mm axel. Vipporna påverkas av stötslänger som är av 2 mm stål som härdats i spetsarna och som löper inuti 4 mm rör.

Testkörning

Motorn kördes in i bänk i ungefär en timma på vanlig 80/20 ricin soppa innan den monterades i en modell och kördes på 15% syntetbränsle.

Motorn var hela tiden lättstartad för hand, men under bänkkörningen slutade den helt plötsligt att gå då en justermutter på vipparmen lossnade med påföljd att ventilen inte kom att öppna tillräckligt.

Detta beror på att man på TT-fabriken drar åt skruvarna med för litet moment, ett förhållande som jag har stött på när jag kollat flera olika TT-motorer. Konstigt nog verkar det som det enbart gäller flygmotorer, för de sex bilmotorer, som jag har undersökt, har varit perfekt dragna. Naturligtvis är det ett minimalt problem — känner man till detta, så kollar man bara att skruvarna sitter ordentligt fast.

Egentligen skall man vara noggrann och själv alltid kolla att en motors samtliga skruvar sitter åtdragna, men jag förmodar att de flesta underlåter det.

Efter provkörningen demonterades motorn och uppmättes. Den befanns vara i skick som ny så den gick raskt in i Kyoshos Aurum för testflygning (se artikel i Modellflygnytt #1/98). Den här motorn passar utmärkt i den modellen och gav planet ett bra "drag". Emellertid gav byte till syntet ingen varvtalsökning utan de siffror som presenteras nedan i varvtalstabellen, och som uppmätts med vanlig ricinsoppa, gäller även för syntetbränslet.

Ventiltider

Följande ventiltider uppmättes på Thunder Tiger 54 FS, att jämföra med TT-91 som presenteras i nästa nummer av Modellflygnytt.

Inloppsventilen öppnar 45° före ÖD, och stänger 47° efter ND (vilket är ganska tidigt). Avgasventilen öppnar 64° före ND och stänger 44° efter ÖD. Överlappet — det vill säga när båda ventilerna är ur sina säten — uppmättes till 85°.

Somsynes inga racingtider utan mertyp arbetshäst, men varvtalen är ju inte utan schvung.

Text och foto Conny Åquist



Till vänster kolv, foder, kolvbult och vevstake.

Vevaxel och kamaxel.



Gunnar Ågren
kastar i väg sin
nygamla HU-10C
- originalet av
1948 års modell.

Till höger med sin
1998 års FIC
(femta i årets
Holiday on Ice)
och oldtimern
HU-10C.

Foto David
Thorsén med
Gurras kamera!



För några år sedan fick jag tag på en ritning till en HU-10C, en av de första motormodeller, som jag byggde till min 2,5 cc Västerås-diesel. Den hade jag köpt 1948 för 67:50, som jag tjänat in genom att köra skubb åt skråräddar Kumlin in på gården på Sysslomansgatan 23, där jag bodde.

I vår byggde jagen ny modell, som kläddes med siden — som för femtio år sedan! Motorn är inte den som jag hade 1948, men en äkta "västeråsare", som jag fick tag i för femton år sedan. Nu blev det isärplockning/rengöring.

Timer blev en gammal Seelig, som jag fixade, så att man får 30 sekunders motortid. Enda skillnaden mot 48 års modell är att den nya har timerfuse. Motorn provkördes. Den gick bra.

David Thorsén och jag for ut till Sundbro för provflygning. Det gick bra, även om det var ovant att handkicka en diesel, van som man är sedan tjugofem med glödstartare och startmotor. Det var en skön känsla att se modellen kurva upp och lägga sig i ett hyfsat glid. Två av starterna blev över två minuter med cirka 22 seks motortid, men det var nog lite termik. Det var också rätt häftigt att samma dag flyga med två olika modeller med mer än femtio års ålderskillnad. HU-10C-modellen var inte lika kritisk att kasta och flyga som mina modeller av argång 1998! Gunnar Ågren



Från 30 till 5 sekunders motortid med motormodeller

Gladiatorernas HKG-tävling

Arets friflyghändelse avlöpte den 26 april på Gärdet i Stockholm, då MFK Gladiatorerna arrangerade sin årliga HKG-tävling. GD. Bådatitelförsvarena, Martin Tärnroth (senior), Gladiatorerna, och Jonatan Andersson (junior), Norbergs FK/mfs, tappade dem till förmån för nya mästare.

Segrade gjorde för tredje gången sammanlagt i seniorklassen, Martin "Beast" Larsson från MFK Sländan.

Av juniorena lyckades Gladiatorernas nyförvärv, Erland Axelsson, bäst och segrade därmed i juniorklassen.

Tävlingen genomfördes under svåra förhållanden, vilket tydligt framgår av resultaten. Detta gäller speciellt första perioden, vilken blev mycket chansar-

tad. Därefter följde tre perioder med ihållande regn, varefter femte och sista perioden var hyggligt trivsamt, för dem som hade torra och hela modeller... Vinden var typiskt 5-8 m/s i 1:a perioden, därefter avtagande. Tidvis mycket turbulent, på

grund av närliggande trädridåer och höghus (cityläge) kring fältet. Humöret var dock på topp och tävlingen gav ett bra och sportsligt resultat. MFK Gladiatorerna hälsar alla välkomna 1999 för en ny drabbning. Martin Tärnroth

Resultat		1:a	2:a	3:e	4:e	5:e	Totalt	Snitt 96	Snitt 97	Snitt 98
1	"Martin" "Beast" Larsson" Sen MFK Sländan	35	43	41	60	60	239	57,4	49,4	47,8
2	Bengt-Åke Fällgren Sen Oxelösund MFK	60	33	60	30	18	201	28,2	41,4	40,2
3	"Björn" "FIDO" Lindgren" Sen MFK Sländan	14	60	43	23	60	200		49,6	40
4	Jan Kossmann Sen Gladiatorerna	14	34	35	53	43	179	31,4	44,8	35,8
5	Erland Axelsson Jun Gladiatorerna	15	54	53	18	27	167			33,4
6	Jonas Romblad Sen Haninge	24	51	26	25	38	164			32,8
7	Anders Lindström Sen MFK Nimbus	18	39	26	25	50	158			31,6
8	Peter Meurling Sen Gladiatorerna	60	35	13	22	22	152	51,6		30,4
9	Jonatan Andersson Jun Norberg FK/mfs	25	18	25	19	59	146	21,8	46,4	29,2
10	Martin Tärnroth Sen Gladiatorerna	28	32	27	6	52	145	45,2	55	29

För elfte året i följd åkte vi till Holiday on Ice, World Cup-tävlingen i Gjøvik, Norge, som avgörs på sjön Mjösas is. Norrmännen har nästan alltid tur med vädret, så även i år med nästan plusgrader och svag vind. Vi fick dock åka 25 kilometer norr om Gjøvik för att finna is. Årets tävling samlade som vanligt en stor skara friflygare från hela Europa: 47 i F1A, 37 i F1B och åtta i F1C.

I F1A segrade Gerhard Aringer, Österrike, efter två fly-off-startar före Per Findahl. Här var det bara två sekunder som skilde. Mikael Holmbom belade fjärdeplatsen.

Bäst bland de yngre svenska F1A-flygarna blev Lars Hafner. Solna, på en tolfteplats. Tyvärr missade han fly-off-starten och fick bara 75 sekunder. Lars Larsson, Herbert Hartmann och Inge Sundstedt kom på 18, 19 och 20. Totalt deltog i F1A 16 svenska flygare.

Motorklasserna – F1B och F1C

I klass F1B segrade Bror Eimar före Litauens Viktor Rosonoks, följd av Aleksander Andriukov från Ukraina. Brors segertid i andra fly-off blev 7 minuter, 16 sekunder.

Mikael Eriksson, Matfors, tog en sextondeplats efter fly-off. Sju svenskar deltog i F1B-klassen.

I F1C var det åtta startande. Reinhardt Truppe, Österrike vann efter fly-off före Englands John Cuthbert.

Gunnar Ågren fick ihop 1220 sekunder och blev femma före Gerhard Aringer, som har stor friflygisk spännvidd; han flyger både F1A och F1C! För något år sedan var han i fly-off i båda klasserna.

Vi svenska F1C-flygare har haft lite problem med våra Nelsonmotorer, som tjuvstannat på väg upp i starten, men nu klarade vi oss. Dock fick vi se fyra före de övriga. Aringer klarade sin modell en gång då han med hjälp av radiokunde utlösa fusningen. Han har nämligen danskarna elektroniska timer, på vilken man kan utlösa fusningen via radio.

Prisutdelning

Efter många timmar på Mjösaisen drog vi åter till vandrarhemmet i Hovdetun för dusch och mat, som följdes av prisutdelning. Här har vi en del att hämta för vår del.

Bror Eimar överlämnade det ståtliga World Cup-priset i F1B till 1997 års segrare, litauen Viktor Rosonoks.

FAI utdelade en fint diplom till Gjøviksklubben för fina arrangemang under de gångna tio åren. En för mig trevlig grej var att jag fick ett diplom med foto från det norska laget för att jag hjälpte deras F1B-flygare Jan Wold i två fly-off under världsmästerskapen i Tjeckien i somras.

Upplev en fin tävling – åk till Gjøvik, Norge för nästa års Holiday on Ice!

Gunnar Ågren

Resultat Holiday on Ice 1998 • World Cup

Klass F1A

1. Gerhard Aringer	AUT	210	180	180	180	180	180	180	300	285	1875
2. Per Findahl	SWE	210	180	180	180	180	180	180	300	293	1873
3. Stefan Rump	GER	210	180	180	180	180	180	180	300	259	1849
4. Mikael Holmbom	SWE	210	180	180	180	180	180	180	300	232	1822
5. Matti Lihtamo	FIN	210	180	180	180	180	180	180	299		1589
6. Jan Valo	FIN	210	180	180	180	180	180	180	285		1575
7. Vesa Varuskivi	FIN	210	180	180	180	180	180	180	257		1547
8. Kimmo Kulmakk	FIN	210	180	180	180	180	180	180	253		1543
9. Tommi Isotalo	FIN	210	180	180	180	180	180	180	252		1542
10. Mathias Faerber	GER	210	180	180	180	180	180	180	225		1515
12. Lars Hafner	SWE	210	180	180	180	180	180	180	75		1365
18. Lars Larsson	SWE	205	180	180	180	180	180	180			1285
19. Herbert Hartmann	SWE	210	175	180	180	180	180	180			1285
20. Inge Sundstedt	SWE	210	180	180	171	180	180	180			1281
25. Robert Helligren	SWE	196	180	178	180	180	179	169			1252
26. Martin Tärroth	SWE	185	180	190	180	176	169	180			1250
28. Anders Persson	SWE	210	148	180	163	179	180	178			1238
31. Martin Larsson	SWE	210	180	180	90	180	180	180			1200
32. Ulf Edlund	SWE	210	190	180	58	180	180	180			1168
33. Sofia Wivardsson	SWE	210	132	145	165	180	180	144			1156
34. Henrik Helligren	SWE	177	146	180	138	180	175	160			1156
36. Anna-Len Lund	SWE	170	167	177	160	180	97	180			1131
40. John Pettersson	SWE	0	158	180	180	178	180	180			1066
45. Goran Trogen	SWE	108	154	110	180	180	55	35			822

Klass F1B

1. Bror Eimar	SWE	210	180	180	180	180	180	180	420	430	2140
2. Viktors Rosonoks	LAT	210	180	180	180	180	180	180	420	419	2129
3. Alexander Adriukov	UKR	210	180	180	180	180	180	180	420	418	2128
4. Mario Lovato	ITL	210	180	180	180	180	180	180	420	409	2119
5. Stefan Stefanchuk	UKR	210	180	180	180	180	180	180	420	385	2095
6. Alexei Bukin	UKR	210	180	180	180	180	180	180	420	360	2070
7. Antonio Sanavio	ITL	210	180	180	180	180	180	180	420	325	2035
8. Gunars Purins	LAT	210	180	180	180	180	180	180	407		1697
9. Tapio Linkosalo	FIN	210	180	180	180	180	180	180	403		1693
10. Yrjo Waltonen	FIN	210	180	180	180	180	180	180	379		1669
16. Mikael Eriksson	SWE	210	180	180	180	180	180	180	340		1630
19. Håkan Broberg	SWE	210	180	180	180	180	180	180	311		1601
20. Nilserik Hollander	SWE	210	180	190	180	180	180	180	301		1591
26. Jan-Erik Andersson	SWE	210	180	180	180	180	180	180	246		1536
31. Janne Forsman	SWE	210	180	190	180	180	180	180	206		1496
33. Gunnar Wivardsson	SWE	193	180	180	180	180	180	180			1273

Klass F1C

1. Reinhardt Truppe	AUT	240	180	180	180	180	180	180	337		1657
2. John Cuthbert	GBR	240	180	180	180	180	180	180	315		1635
3. Andreas Lindner	GER	240	180	180	180	180	180	180	314		1634
4. Juri Roots	EST	240	180	180	180	180	180	180	256		1585
5. Gunnar Ågren	SWE	149	180	180	180	180	171				1220
6. Gerhard Aringer	AUT	240	180	122	180	180	180	106			1188
7. Eddy Astfeldt	SWE	0	180	180	180	180	180	180			1080



Till vänster hjälper Eddy Astfeldt Lars-Gunnar Lindblad före en F1C-start.

Till höger "engelsk F1C startmetod demonstrerad av John Cuthbert.

Foto Gunnar Ågren

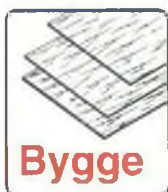

Bygge

Närbild av drivpaketet.

Urtag för fena och stabilisator sågas.

Stora bilden: Den färdiga Plankan.



praktiska **Pelles Planka**



Pelles praktiska plankan eller PPP heter detta billiga, enkla och snabbygga plan. Det är tänkt att få nybörjarna i luften med raketfart och att lära dem flyga efter några få gånger.

Urtagen för stabbe och fena.



Stabilisatorn skärs ur 100 mm-flak — "spillet" bildar framkantmiten.



Fenan



Specialbockat landställ. Obs två öglor för skruvfastsättning i kroppen.

Till höger tre färdiga kroppar.



Pelles Praktiska Planka är ett sätt att få i gång nybörjare med radioflyg på praktiskt taget nolltid. Plankan utvecklades i Falköpingsklubben Blue Max på trettiotalet av bygglidare som såg hur nybörjarna kämpade och svor över byggsatser med lädkroppar och sprygelvingar som aldrig blev färdiga. Nybörjarnas glädje försvann. En del tröttnade helt.

En av de som var med vid framtagningen av planet var snickaren Pelle Karlsson. Han tipsade mej om kärnan. Pelle hade glömt en del mått så detta är en rekonstruerad version framtagen efter ett par gamla vingar och en minnesbild. Förmodligen hade kärnan ursprungligen inget namn därför får den nu kort och gott heta P.P.P.

Så här bygger Du P.P.P.

1. Skär ut vinghalvorna i tätporig blå eller rosa cellplast med en cellplastsärare. Limma ihop dem på mitten med 7 cms pallning vid ena vingspetsen. Glasfiberförstärk 20 cm av mitten på ovan och undersidan samt eventuellt med en tunn sträng längst hela undersidan för att minska svikten i vingen. Eftersom hela planet är av typ slit & släng så behöver man inte lacka eller måla vingen men det gjorde vi i alla fall.
2. Såga ut kroppen i 2 cm tjock Jelutong göres enklast i bandsåg. Gör hål för tre

servon, vilket gärenklast med "fyrcants-borr" vilket snickerifabriker oftast har. Såga ut spår för stabben och fena. Borra två hål för 6 mm rundstav framför och bakom vingsadelns fäste.

3. Limma fast vingsadel, rundstavarna för vingfastsättningsgummisnoddarna, stabbe och fena samt sätt dit höjdroder och sidoroder med gängjärn eller kantband. Måla eller lacka hela kroppen.

Eftersom Jelutong är ett lätt och mjukt träslag så kan man lägga under en förstärkning av plywood under motorbockarna om man vill.

Jelutong kan man köpa hos snickerifirmor. Förmodligen kan man även göra kroppen i hård balsa. Eller varför inte i massivt eketrä om man enbart skall använda planet som prydnad.

4. Installera servon. Använd "ormar" som stöttstänger och fixera dem med buntband. Sätt fast motor (med några grader nedåtriktning). Sätt dit landställ och sporre. Mottagare och batteri fastsättes med hjälp av gummisnoddar.
5. Gå och flyg. Om du vill så kan du försöka att ringa Pelle så kan han kanske hjälpa dig med att såga till kroppen om han har tid. Du når honom på telefon 0523-305 09. Om du undrar något över bygget eller flygning så ring mej.

Text och foto: Conny Åquist



Total kroppslängd
990 mm

Sidservo

Höjdservo

Trottelservo

Motor

Sidroder



Epoxilimna 2 stycken 2-3 mm pianotråd som "startstöd" för skärtråden på sprygmallerna innan du börjar skära!

Denna ritning skall förstoras 141%, det vill säga från A4 till A3 i kopieringsmaskin

Fena, infälld i kroppen

Total kroppslängd 990 mm

Spryglermall 3 mm plywood • 2 st behövs

Höjdroder
halva inritat

Stabilisator
halva inritat

Pelles praktiska Planka

Spännvidd 1400 mm
Kroppslängd 990 mm

Material till fena, sidroder, stabilisator och höjdroder
5 mm hård balsa.

Material till kropp
20 x 50 mm jelutong eller
2 skiktlimmade 10 x 50 mm
balsuflak.

Motor upp till .40
Tyngdpunkten cirka 1/3 av
kordan från vingens framkant.



Titta här. Ett gammaldags "klassfoto" från Barkis i QM nån gång på 80-talet.

Här kan ni se mr Pylon, Jonas Hagberg, på sin första tävling — kostym, vit skjorta och slips.

Det var stil det.

Här syns alla gamla "rävar", Börje, Ingvar, Lasse, Nisse,

Hasse och Hasse, Göran Karlsson,

Peter, H0 och några till.

Självsyns jag nästan i undre raden med obligatorisk halsduk och plan med påmålad naken dam.

Längst i h står Anders Thorsén.

Vi lärde oss flyga med "HickHack" och Vagabond för nästan 35 år sen.

Han var en djäväl på att hitta kantareller för resten.

Det här är Börje Ragnarssons QM efter genomgång av förstaketet på Barkarby.

Vi flög i samma heat då två plan kolliderade vid ettans pylon. Börje kunde inte låta bli att titta efter hur det gick, så han glömde flyga själv och kärnan landade bakom stängslet.



Varför så viktigt att tävla?

Varför är det så viktigt att tävla? Alla som en gång tävlat har väldigt svårt att sluta. Även om framgångarna uteblir med åren och resultaten sällan blir bra så går det inte att sluta.

Man får vänner med samma intresse. Man träffas och flyger och får skärpa sig att vara lite mer duktig än hemma på fältet. Planen hålls i ett avsevärt bättre skick än om man bara skulle gå ut och ta en repa på hemmafältet. Allt som rör flyget i den aktuella tävlingsklassen blir ett snäpp bättre än om man inte tävlar.

Att tävla är fantastiskt. Förberedelser, träning och det sköna, otäckta pirret i magen som aldrig släpper när du går ut till start. All adrenalin och skärpning som behövs vid varje start är en kick. Man önskar att alla nån gång får känna på den fantastiska känslan att bara vara med på en riktig tävling. För mig har tävlandet blivit ett sätt att använda hobbyn på ett högre plan än att "bara" vara söndagsflygare.

Nu följer sannhistorien om hur en söndagsflygare blev lite skickligare i "allting" genom att åka på sin första tävling. Hans namn är George, (inte ens namnet är fejkat, han heter så i verkligheten).

Vini, Vidi, Vici. George är, förlåt, var en typisk söndagsflygare. Bilen full med grejor ut till fältet. Satt och fikade och pratade med alla om allting. Tog en repa lite då och då och kommenterade de andras flygningar och förklarade varför hans kärna inte flög så bra som den brukade göra.

En härlig dag förra året var jag på fältet

samtidigt med hela "gänget" för att träna med elselgekärnan för 10 celler F5B.

Sedan jag flugit ett par gånger så kommer George fram: "Oh man, vicke drag du har i kärnan. Wow, vad den flyger bra. En sän ska jag ha. Var köper jag en sän. Jag ska ha den i morgon. Vem säljer säna?"

Som vanligt tycker folk att tävlingsplanen är extremt bra och häftiga, men det är inget för "vanliga" flygare. Dessutom är de ju så dyra och man slår så lätt sönder dem. Men George gav sig inte.

Efter en evighet så kom då planet hem till Sverige, specialdesignat i Georges favoritfärg, Cub-gult. Jag utsågs snabbt som testpilot och jag lovade att ställa upp när allt blev klart. Det följde många samtal per telefon hur allt skulle ställas in osv.

En kompistill George hjälpte till att programmera sändaren och efter månader av väntan på "rätt" väder så kom då äntligen George hem till mig och vi begav oss till klubbfältet för jungfruflygningen.

Det tog lång tid för en skräckslagen George att göra iordning allt och kolla alla utslag, så jag hann flyga ett par gånger med mitteget plan medan han höll på att skruva.

"Det tar sin tid att ställa in psyket så att man klararen fin kärna": sa jag för att lugna ner det hela lite grann. Det var väl inte rätt ordval precis, så nerverna formligen kröp utanpå George.

Det stora ögonblicket kom. Jag höll i sändaren och George kastade iväg den gula Freudenthalaren. Den steg spikrakt i cirka 75 grader till lagom höjd då jag stängde

motorn och lät planet komma i glidflygt. Den flög precis som förväntat, fullständigt perfekt utan den minsta korrigering.

Visade Georg hur lätt det var att flyga och gav honom sändaren. Han flög hurenkelt som helst men vågade inte landa själv. Jag tog in kärnan för landing ett par gånger och visade hur lätt det var men han ville inte landa själv den dan. Men det märktes att han var glad för ett så fint plan. Tiden gick och han ringde ibland och vi pratade om flyg men han var nog lite skraj för att flyga med tävlingskärnan på egen hand.

Vi träffades på Internet tillsammans med Bo i Hjo ett par gånger då vi flög med F22 Raptor i försök att skjuta ner varandra. Där lyckades George landa på egen hand minsann. Bo i Hjo är förresten väldigt duktig att skjuta ner oss andra på Internet.

En gång när han och jag skulle flyga rote och stod nos mot nos på banan så kunde han inte hålla sig utan sköt ner mig direkt på marken. "Förlåt, men det kliade i avtryckarfingret". Men annars är han en av "proffsen" som man inte klarar sig undan i det spelet. Ganska korkat förresten att skjuta ner varandra, men spelet i övrigt är ganska roligt och lärorikt för att träna flygförmågan.

Ser du nå'n därute som kallas för Absolut Vodka så kan det vara George. Bo byter namn hela tiden men kallas oftast för bb, BORG eller multi eller nå't sant.

Det blev försommari år med och jag som inte kan låta bli att åka och tävla anmälde mig till en EL-POPULÄR-tävling i Flugby. Enkla regler, var uppe en kvart med minimal motortid och landa i cirkeln så nära 15 minuter som möjligt. Det är rena nybörjartävlingen men man måste vara "proffs" för att vinna.

Det är svårt att sega sig fram i 15 långa minuter om det är dåligt med termik och sen tajna landningen på sekunden med spinnern bara ett par decimeter från mittmärket. Det är bra träning för sinnet och roligt att träffa folk med samma intresse.

Jag ville att George skulle med och tävla. Det skulle vara lärorikt för honom att själv ta allt ansvar för sitt plan och skärpa sig lite grann. Men det var att prata för döva öron. Inte skulle han tävla, vad var det bra för, det är väl ingen idé osv.

"Nån måste ju komma sist": sa jag "och den här gången är det din tur".



Hur som helst, dagen för tävlingen närmade sig, men George hade inte anmält sig. Efter ett snack med Bo i Hjo som höll i tävlingen så beslöt vi att anmäla honom i alla fall. Boringe till George och sade att han måste komma då han nu ändå var anmäld! En argstint George ringde till mig och skulle förklara varför han inte ville tävla men jag lyckades väl på nåt sätt reta upp honom eller hur det nu blev så lovade han att komma. Kvällen innan var han nervös och ringde hem och frågade om allt möjligt som skulle kunna hända på tävlingen.

Nästa dag så såg det ut att bli taskigt väder, ett lågtryck rörde sig lokalt från Helsingborg upp över landets västra del och efter en solig morgon blev det regn i Flugby. Men George kom dit!

Han vankade av och an, förbannade vädret, ville åka hem igen. Jag lovade att hjälpa honom med allt som behövdes. Anders Robertsson var också med.

Vi beslöt att hjälpa George på vårt sätt. I ett litet avbrott i regnet så "tvingade" vi George att plocka fram planet och vi skulle se till att han fick provflyga nu när han ändå var här med alla grejor. Han började sätta ihop planet. "Bosse, kom och håll i vingen". Nejsa jag, du är på tävling nu och måste klara dig på egen hand.

"Du kan väl räcka mig skruvmejseln Anders": sa George. Nejsa Anders, medan vi stod bredvid och kommenterade hur han satte ihop kärnan.

Till slut hade han förstått att man måste kunna allting själv om man ska tävla, även om man får hjälp ibland. George hade ännu inte landat planet själv, men vi tyckte det var hög tid att han klarade sig på egen hand.

George är ingen nybörjare. Han har flygit radio hur länge som helst men det har tydligt gått troll i det här planet. Han klarade visst att flyga och landa själv, även om det var långt till själva landningscirkeln i början. Han klarade att flyga hela dan och blev skickligare för varje gång. Anders och jag stod och pratade precis innan tävlingen började när Anders plötsligt frågade mig vilka placeringar vi skulle få på tävlingen, eftersom jag "jobbar" som medium och borde kunna få svar på såna frågor. Anders är också mycket medial och ville bara få en bekräftelse på det han redan visste "Vi kommer inte att vinna": sa jag, "men vi blir 2,3 eller i sämsta fall 4". Anders blev tvåa, jag trea och en göteborgare vann. Men den störste segraren, det var utan tvekan George.

Planet är fortfarande helt och tuppkammen har växt ut rejält på George. Han hade haft trassel med sitt fartreglage under tävlingen och sände det till Amerika för att få ett annat. Han talade med butiken över there och sa att: "Man, You know, I must have it back tomorrow, I have to be in a competition next week. I am on competition level, man. Please hurry up". Och så är det.

Bara han inte blir för kaxig nuförtiden. George flyger nu bättre och bättre. Hans självförtroende har stigit rejält och han känner sig som en i gänget. Han säger att hans flygningar nu är mycket roligare när man harett mål att flyga mot. Vi hade verkligen trevligt i Flugby fast vi gick omkring i ösregnet och väntade på bättre väder. Inte förrän klockan 3 på eftermiddan klarnade det upp så pass att vi kunde tävla. Likväl var det en trevlig tävlingsdag.

Som alltid när jag kommer ut på tävling i elsegel så går snacket att 27 cells segelplanen går så jättefort och är "jordens häftigaste". Visst är dom häftiga, jag önskar jag hade råd att ha ett sånt att tävla med. Det skulle passa mig bra. Farten är väl som hälften av en F3D racer och planen ser enkla ut att flyga.

Men det verkar som om ingen har sett ett race med riktiga F3D pylonracers i dessa kretsar. Det blir väl så att man håller på med sitt och man har inte råd eller tid att åka på andra tävlingar än de man själv tävlar i. Det är synd, det berikar kollosalt att bara åka och titta på en tävling i någon annan klass och prata med de grabbarna om deras flygplan.

Jag saknar Pylon alldeles kopiöst mycket. Farten är mycket högre än vad man kan föreställa sig. Kärrorna är kapabla att åka varvet på 6 sekunder, fast de bästa flygarna i världen ligger runt 65 sek. Det blir cirka 450 meter/varv om man är duktig.

På medvindsbenet går planet en bra bit över 300 km/t. Planet är oerhört välbyggda och naturligtvis lätta att flyga när man vant sig med farten.

Med risk att bli nedslagen på nästa elflygtävling så påstår jag att F3D Pylon nog är det häftigaste som finns att radiostyra!

Tävlandet är också häftigt, att vara flera kärror i luften samtidigt med små marginaler till de andra planen. Dessutom får man flyga mellan 5-8 gånger per tävlingsdag. Motorkunnande och att hantera pipor och propellar blir ett måste. Man blir helt enkelt djävligt duktig på att bygga, flyga och hantera motorer och snurror om man



tävlare på internationell nivå.

Nu menar jag inte att 27 cells elplan eller att tävla i F5B inte är svårt. För det är det. Jag har hållit på ett år nu och kan knappt grunderna för att flyga bra. Varje tävlingsgren är den allra svåraste om man vill bli skicklig. Jag ville bara påpeka att pylon är mitt hjärta nära, även om jag kuskarrunt och flyger med de underbara 10 cells planen. Åk och tävla, det spelar ingen roll i vilken gren eller hur "duktig" du är. Tävlanlandet befrämjar modellflyget, helt klart.

Kohlstaad Express är död! I alla fall bitvis. Jag brukar skrity med att jag aldrig kvaddar ett plan av eget misstag, men det ska jag sluta med.

När jag var ute och tränade så steg jag med motorn på rakt mot mig och det var dessutom motljus. Såg inte att planet kom över i ryggläge utan trodde att jag var "upprikt". Det blev en vinglig färd till helt nära marken då jag lyckades "rädda" planet en sekund från katastrof.

"Va fan gör du Magnusson?" skrek jag åt mig själv. "Det här måste du reda ut, flyg likadant igen så får vi se hur du kunde klanta till det!" sa jag högt för mig själv.

Kom in likadant, drog på motor, steg i motljuset och tappade fullständigt kontrollen en gång till fast på lägre höjd. Katastrofen var ett faktum.

Det är förunderlig. När ett flygplan "dör" så ser man nedslaget och hör fortfarande fartbrus och motor nån sekund innan det blir tvärtyst.

Kanske går det att bygga nåt annat av resterna? En hangkärra kanske?

Flyg väl och tänk på att anmäla dig i tid för nästa tävling!

Bosse Magnusson, SWE-540.

Kohlstaad 599 94 Ödeshög.

Telefon 0144 - 320 95

bosse.kerstin@odeshog.mail.telia.com

Här sitter en yngre upplaga av undertecknad på Campen utanför Prag och försöker att få ut lite extra varv ur en trött motor på kvällen före tävlingen. Det var ett fasligt skruvande förr innan de nyaste motorena kom. Nu behöver man knappt veta hur de ser ut inuti.

En separat tävling i varje nummer under 1998 • Söders RC Hobby stöttar svenskt modellflyg!

Vinn en SAITO 50 i Modellflygnytt under 1998 återkommande

SAITOMODERTALEN



Svara/gissa fem delfrågor:

- 1 Hur mycket rymmer plastflaskan, som kan användas som tank?
- 2 Hur mycket väger servot inkl. sladd?
- 3 Vilken diameter har propellern?
- 4 Vad används verktyget till, som ses längst till höger på bilden?
- 5 Vad skall en friflygare klara av för att erhålla SMFF:s bronsmärke?



Skicka in Dina svar på ett vykort till Modellflygnytt, Storgatan 24, 302 43 Halmstad före den 15 maj! Ange Ditt SMFF-nummer!



Jag har tittat på en lite annorlunda konstruktion. Det gäller en liten snygg eldriven ducted fan-maskin med det välbekanta namnet Lockheed T-33A Shooting Star.

Shooting Star★

Varje gång jag får något annorlunda i min hand kan jag inte låta bli att tänka på hur utvecklingen har varit under alla de år jag sysslat med modellflyg i allmänhet och elflyg i synnerhet.

Bara för 10 år sedan var de elflygplan som man då kunde köpa i hobbybutikerna en andra klassens flygare. Undermotoriserade och tunga. När man då ser en konstruktion som T-33A där man till och med kan få en eldriven ducted fan att fungera och som dessutom är lätt och stark, imponeras man av vad som sker.

Konstruktion/Bygge

T-33A är helt byggd i skumplast och plast. Kroppen består av två halvor — en över- och en underhalva som skall sammanfogas med epoxilim.

Fläktaggregatet monteras samman med motorn och placeras därefter i färdiga spår och fixeras med hjälp av dubbelhäftande

tejp. Stabilisator och fena limmas på plats och höjdrodren skärs ut ur stabilisatorn.

Vingen är klar och är en färdig plastkonstruktion där den främre delen består av en kärna av skumplast medan den bakre hälften är ett hålrum med en sprygelkonstruktion som klätts med tunn hård plast. En mycket stabil och lätt konstruktion. Skevrodren skall liksom höjdrodren skäras ut.

Gångjärnen är ringjutna i vingen och när man skär ut skevrodren skall man lämna de ytor där gångjärnen finns.

Hela skumplaskonstruktionen är blank och slät in- och utvändigt och är klar att dekoreras med alla dekaler som skall appliceras på denna färgglada maskin.

Det förekommer en del förstärkningar av plywood som skall limmas på plats både i vingen och i kroppen.

Instruktionen i testkärnan var på engelska men bilder och illustrationer är så bra

att detta inte ställer till några som helst problem.

Installation av radio

T-33A skall styras med hjälp av två servon och ett fartreglage. Drivkällan är en AP29L motor som skall drivas med 8,4V. När man från början ser utrymmet som är avsett för radio och acke så lurar man först att tro att det är trångt. Så är inte fallet!

Jag kontrollerade att man får plats med både miniservon och naturligtvis även microservon. Jag trodde från början att det enda som skulle kunna användas var HS60 servon men faktiskt jag bytte till ett par Graupner/JR miniservon. Dessa var lite starkare och jag ville ha denna extrastyrka. Den extra styrkan erfordras för att få mera distinkta roder. I och med att man skär upp rodren så går inte rodren lika lätt som när man har riktiga gångjärn. HS 80 eller HS 85 hade fungerat lika bra som de servon jag nu använde.

Mottagaren är en Hitec 5 minimottagare och den får enkelt plats i radioutrymmet. Fartreglaget är ett högfrekvensreglage av märket Protec som klarar 35A. Radiomontaget var på det hela taget mycket enkelt. Stötstängerna var klara och dessa behövde endast små justeringar för att passa. Jag gjorde faktiskt en förändring och denna kanske var mera betingad av min egen osäkerhet än av nödvändighet.

Jag tyckte att det kändes lite osäkert att ha höjdroderservot bara fixerat med hjälp av dubbelhäftande tejp. Därför limmade jag in en liten träbit som gjorde att jag även kunde sätta fast servot på en punkt. Jag vet

Radioutrymmet med höjdroderservot och fartreglaget synliga



Hej Modellflygnytt!

Med bifogade bild vill jag slå ett slag för den yngre generationen modellflygare som faktisk finns. Jag är själv inne på andra varvet och glad för det. Killarna på bilden har på detta vis passerat mitt hem under ett par års tid på väg till Rödene flygfält utanför Alingsås. Alingsås MFK:s hemvist. Johan Jonasson och Mattias Svensson är i särklass de flitigaste flygarna på detta fält. Vissa sommardagar kan

det bli dubbla turerna — drygt två mil T&R. Bilden togs i mars månad, då det var cirka 0°C, lite blåsigt, alltså fint flygväder. Nytt för i år är infällbara ladningsställ, som kan välla problem på grova gräsfält. På Jonas moppe till vänster ligger två Spitfire och en Gentle Lady. Mattias har för dagen endast med sin nya Mustang. Hälsningar från en som också flyger i lite oväder.

Erik Yngvesson, Alingsås



inte om detta var nödvändigt men jag kände mig säkrare på detta sätt.

Fram till nu tror jag att hela bygget endast tagit 5-6 timmar. Det är möjligt att det tagit lite längre tid men det känns som om tidsåtgången ligger i den storleksordningen.

Flygningen

Jag var lite spänd inför denna provflygning. Trots erfarenhet från massor med års flygning med olika farkoster så är jag alltid lite spänd inför en provflygning. Och nu inför en typ av flygplan som jag aldrig flugit förut. Man har alltid föutfattade meningar om saker skall lyckas eller ej.

Ducted fan med el kan det fungera? Jag hade denna osäkerhetskänsla trots att jag känt att det blåser "ductigt, duktigt" från utblåset vid provkörning av motorn.

Dagen för provflygning ägde rum en mycket blåsig dag när det var på gränsen till att vara flygbart för vanliga flygplan. Helikopter går ju alltid att flyga men en liten ducted fan maskin som drivs med ett 8,4 volts batteri låter mera spektakulärt.

Men ... bra gick det!

En klubbkompis hjälpte mig med kastandet och T-33:an "satt" direkt i luften och flög sedan stabilt. I medvinden kunde man tydligt höra hur fläkten ökade i varv och då gick det ganska fort.

Rollarna var fina även om man är tvungen att kompensera mycket dykroder i inverterat läge. Looparna var väl inte direkt runda men det var ändå loopar. Jag fick dyka upp fart i den hårda vinden.

Fem minuter med 1700 mAh

Jag har en 1700 mAh SCR-acke i T-33:an just nu och i den hårda vinden kunde jag

flyga säkert cirka 5 minuter. Under bättre förhållande så går det att flyga under längre tider.

Vid provflygningen måste jag se till att jag hade kraft att ta mig genom vinden fram till fältet så därför "feglandade" jag för tidsigt.

Sammanfattning

En skitkul kärra! Den är snabbbyggd och flyger bra. Den är inget för nybörjare eftersom den klipper snabbt om farten blir för låg. Man måste ha mycket höjdroderunderhåll i svängarna för att inte tappa höjd.

Det finns några saker som jag skall göra om — skev- och höjdroden. Dessa är utskurna direkt ur vingen. Även om det fanns tydliga anvisningar och att materialet var tunnare där man skall skära så går det trögt. Jag kommer att skära loss rodren och sätta dit riktiga gängjärn. Sedan räcker det dessutom definitivt med HS 60 servon.

Kyosho har lyckats med denna lilla skapelse. Fläkten synes mig vara effektiv och utan att jag vet så förefaller det troligt att detta bara är början på en utveckling av fläktmaskiner. Jag hoppas verkligen detta.

Jag kommer nu att köpa en ny batteripacke med 1400 mAh kapacitet men med 9,6 volt.

Jag tror att detta kommer ytterligare att öka flygkapaciteten på denna skapelse. Den kommer förmodligen att bli mycket snabb och med de lite mindre lättare cellerna så ökas inte den totala vikten trots en extra cell.

Lockheed T-33A Shooting Star kommer att finnas hos alla Kyoshos återförsäljare inom en snar framtid.

Stig Johansson

Faktaruta

Spännvidd	170 mm
Vikt	1200 gram (med 1700 SCR, 8,4 V)
Längd	890 mm
Vingprofil	Clark Y (modifierad)
Radio	3 kanaler
Vingbelastn	61 gram/dm ²
Pris	1490 kronor (inkl. motor och fläkt)
Importör	Slotcar AB



Till vänster närbild som visar utblåset och hur kroppshalvorna är sammanfogade.

Till höger AP-39L-motorn. Fläktaggregatet skymtar längre in.

Delresultat efter tre tävlingar

El Populär

Namn	25/4	9/5	17/5	8/8	Två bästa	1000-p	Två bästa + final
Thomas Karlsson	88	100			188		
Lennart Jansson	38	73	86		159		
Conny Tollet	-	55	100		155		
Rune Olsson	-	45	71		116		
Hans Frendin	50	18	57		107		
Tomas Kårebäck	100	-	-		100		
Anders Robertsson	-	91	-		91		
Leif Palmgren	25	64	-		89		
Bo Magnusson	-	82	-		82		
Ulf Tönnesen	75	-	-		75		
B-A Hulthén	63	-	-		63		



Vaddå 'mitt i natten'?
Det struntar jag i, jag vill flyga!

NATTBILD INSÄND AV ERIK ÅSTRÖM • TACKART!



Bygge

Mr Mulligan —
en snygg
skapelse.

Till höger
kroppen
framifrån med
OS 26FS-
monterad.



Bertil Klintboms senaste:

Howard DGA 6 "Mister Mulligan"

När jag konstruerade min modell av Mister Mulligan så bestämde jag mig för att konstruera en relativt liten modell avsedd för en fyrtaktare av typ OS.26. Skalan är 1:8 och skalariktigheten kan klassificeras som "god sportskala".

En så här liten modell ger oundvikligen upphov till en del förenklingar och ändringar som syftar till att ge en enkel modell att bygga kombinerat med bra flygegenskaper. Modellen är inte svår att bygga men det är lite mer delar och delvis mera tidskrävande byggsekvenser än en vanlig sportmodell. Resultatet ger dock lön för mödan tycker jag och konstruktionen ger en robust och lätt modell. Låg vikt är avgörande för goda flygegenskaper, något som gäller för alla modellflygplan.

Tillverka en "byggsats"

Jag tycker att det är enklast att starta bygget med att tillverka de flesta av delarna. Såga och skär ut spant, spryglar mm.

Rita en rak linje på din byggbräda som centreringslinje för uppbyggnaden av vingen och kroppen.

Bygg vingen

Vingen är okomplicerad att bygga. Montera spryglarna på vingkalkarna och komplettera med fram- och bakkanten.

Vingspetsarna är balsablock som slipas till sektion enligt ritningarna. Notera omfattningen av plankning, web och capstrips enligt ritningen. När vingen är färdig limmas den ihop helt plan, den skall alltså inte ha någon v-form. Komplettera med skev-roder och infästning för vingstöttorna.

Bygg kroppen

Kroppen är uppbyggd som en pinnkropp med halvcirkelformade spant på undersidan. Bygg kroppen som en vänster- och en högersida och komplettera alla skarvarna i kroppen med förstärkningar av 0,4 mm plywood. Limma samman de båda sidorna med de tvärgående listerna så att du får en lådkonstruktion. Läg pinnkroppen upp och ner på byggbrädan och limma fast spanten till kroppens undersida. När det hela torkat kan du limma fast listan som utgör "kölén" på kroppen så att spanten stagas upp. Vänd nu modellen rätt igen och limma in den del av vingens framkant som sitter fast monterad på kroppen, komplettera med rundstavarna som går från framkanten och till spant F2.

Lägg undan kroppen och fortsätt med fenan och stabilisatorn.

Bygg fena och stabilisator

Fenan, sidorodret, stabilisatorn och höjd-

rodret byggs upp av lister. Notera att den nedre delen av sidorodret är en balsaklots som sitter fastlimmad på kroppen.

Bakkanten på fenan och framkanten på sidorodret skall anpassas till kroppens bredd och fasas sedan av ovanför kroppens översida.

Landningsställ

Tillverka landningsstället av pianotråd och bygg fjädringsanordningen. Landningsstället fästes till spanten F3 och F4 med klammer enligt ritningen.

Återvänd till kroppen

Limma fenan och stabilisatorn på kroppen.

När du fäst in landningsstället i spanten är det dags att börja med plankningen på kroppens främre del. Det här är kanske det svåraste momentet på hela bygget men det går faktiskt ganska lätt om du gör så här.

Skär ut remsor av 3mm balsa ca 15 mm bredd är lagom. Blöt bitarna ordentligt så att de blir mjuka och eftergivliga. Limma fast bitarna på spanten, vitlim går bra, och spänn fast dem med gummiband och maskeringstejp. De delar som hamnar där kroppens kontur böjer sig mycket fasas av i kanterna så att limytan blir vinkelrät mot den föregående biten.

Du behöver inte limma in alla bitar på en gång, limma fast ett stycke och låt torka innan du fortsätter. När hela framdelen är plankad så kan du slipa till rätt form.

Det är nu dags att limma in bakkroppens stringers.

Justera in listerna och ändra på urtagen i spanten om så erfordras. Din placering av spanten har stor inverkan på om urtagen passar eller inte. Det är dock ingen kris om du behöver fila lite på urtagen. Se till att stringersens löper rakt från F6 till F9.

Bertil håller upp sin träfärdiga modell, som på nästa bild är grundmålad och klar för slipning.

Längst till höger god plats för radio mm. Till vänster en ackvarnare och till höger en glödströmsutrustning — se vidare i artikeln!





Komplettera kroppen med översidans plankning och plankning och klots under fennan och sidorodret.

Kåpan för sporrhjuliet görs av en balsaklots som holkas ur och passas in. Det är lämpligt att klä denna med lätt glasfiberväv och epoxy så att den blir slitstark. Komplettera kroppen med plywoodstycket F11 för infästningen av vingbultarna och glaslist för sidorutorna.

Kåpor och vingstöttor

Noskåpan är av glasfiber från en plugg av uretancellplast. Ritningen visar en glasfiberkåpa och en kåpa av plywood. Fäst kåpan till spantet F1 med små vinklar av mässing. Hjulåporna tillverkade jag av glasfiber. På ritningen visas ett alternativ med hjulåpor av balsa som sedan kläs med tunn glasfiberväv och epoxyplast.

Vingstöttorna sitter permanent monterad på vingen. De är ledade i infästningen på vingen och lämpligen fästs de in i mäsingsbeslaget i kroppssidan med en vit plast link. Det hela fungerar utmärkt och den vita linken syns inte speciellt mycket.

Radioinstallation

Modellen är avsedd för 4-kanals radio och alla servomotorer passar. Jag valde Hitec-servon som jag tycker fungerar bra. Radioinstallationen är helt konventionell. Min modell har accvarnare och elektronisk glödströmsmatning – motorn får automatiskt får glödström på förinställt läge på trottelkurvan. Det ger bra tomgång och ersätter den vanliga glöddaccen vid start. Jag har använt mig av en cell på 1200 mAh.

Motorval

Modellen kan utrustas med olika motorer



mellan

.25 till .36 men jag tycker att en fyrtaktare typ OS FS26 passar speciellt bra. Den lilla motorn klarar att dra stora snurror. Jag använder en 10x6 Bolly Clubman utan problem. Lite nitro i bränslet efterfordras dock.

I den förhållandevis stora noskåpan finns plats att dölja motorn och ljuddämparen. Jag har tagit upp en större öppning i kåpans undersida för att få utsläpp för luften och avgaserna. Nälen och chokereglaget regleras genom två små hål i kåpan.

Klädsel och ytfinish

Som klädsel har jag min vana trogen använt mig av Sig:s Koverall. Materialet är mycket starkt, lätt och bubblar sig inte när det väl är på plats. Klädseln har ingen limbaksida utan limmet i form av zaponlack eller spanifix strykes på kroppen.

Därefter fästs klädseln med ett strykjärn och sträcks ut. Jag brukar lacka klädseln 2-3 gånger med zaponlack med lite talk som tillsats. Mellanslipningar ger god yta. Modellen är penselmålad med vit lackfärg med ett antal mellanslipningar med vät-slipppapper för att få bra finish.

Mister Mulligan var helt vit med svarta registreringar och de repliker som flyger idag har samma färg.

Dekalerna är handmålade med pensel och Humbrol-lack och registreringssiffrorna är skurna ur självhäftande plastfilm.

För att få modellen motståndskraftig

Fortsättning sidan 23!

Historik om Mr Mulligan

Jag har länge varit intresserad av flygplanen från "The golden age of aviation" som tiden från 20-talet och fram till 1939 ofta kallas. Speciellt intressanta tycker jag att racermaskinerna är. Dessa byggdes ofta av entusiaster med liten ekonomi och ofta med hemsnickrat kunnande när det gällde aerodynamik och flygkunskaper. Trots detta så förde många av dem flygteknologin framåt, ofta med stora steg i taget.

Jag har byggt flera olika modeller från den här tidsepoken, till exempel Heath Baby Bullet i skala 1:3, Howard DGA4 "Mike" i skala 1:4 och The Miles & Atwood Special i skala 1:3.

Mannen bakom flygplan som "Pete", "Mike", "Ike" och "Mister Mulligan" var Benjamin "Ben" Howard. Han började sin bana som konstruktör med att konstruera och bygga ett flygplan för spritsmuggling under förbudstiden i Amerika.

När han lämnat den "verksamheten" bakom sig insåg han att det fanns stora pengar att tjäna inom den alltmer växande luftcirkusen som utgjordes av hastighetstävlingar på en mängd olika platser över hela den amerikanska kontinenten.

Han fick snabbt framgångar med DGA2 "Pete". Under 1930 tog "Pete" fem första- och två tredjeplaceringar vid olika tävlingar, stora framgångar som också gav ordentlig avkastning i prispengar.

I början av 1932 började Ben att bygga på ett större flygplan eftersom han insåg att "Pete" började bli föråldrad. Den nya racern byggdes i två exemplar och kallades för "Mike och Ike". Båda flygplanen blev stora framgångar.

Redan under 1934 började Ben med hjälp av Gordon Israel att bygga en ny större racer för att kunna delta i "The Thompson Trophy" och "Bendix Race" – tävlingar avsedda för större och tyngre flygplan än Ben's tidigare konstruktioner. Det nya flygplanet döptes till DGA6 "Mr Mulligan". Ben hade lyckats att få tag på en begagnad motor av typen Pratt & Whitney Wasp Junior. "Mister Mulligan" var ett fyrsitsigt högvingat monoplan och skiljde sig från de flesta dåtida konstruktioner.

När planet börjat att tävla fick Pratt & Whitney upp ögonen för dess potential och lånade ut en ny Wasp motor med trimmad kompressor som höjde effekten till 500 hp vid 2200 varv/minut. "Mister Mulligan" visade sig vara en vinnare och vann både "The Thompson Trophy" och "Bendix Race" med olika piloter.

Mister Mulligan är ett charmigt och elegant flygplan passande som modell.

Bertil Klintbom

Till vänster ses kroppen underifrån med alla stringers inlimmade. Även frånre plankningen är på plats.





En BPKF-Komet.
Messerschmitt
Me163 med en
omfångsrik
kropp, som
urholkats.



BPKF

brunpappersklädd foam!

Juli 1982 hade jag en artikel i RCM & E hos gamla MAP om hur man använder brunt omslagspapper som klädsel på foam/frigolit och får fram böjda/svängda ytor på skala- och halvskalamodeller. Jag får fortfarande förfrågningar från modellflygare i olika länder om "min" metod. Nyligen bad "Bodders" mig att uppdatera den gamla artikeln.

Handley-Page
Victor med
4 Rossi .90 och
Byronfläktar.

Nu är det dags för vad jag kallar BPKF – brunpappersklädd foam. Metoden har inte ändrats mycket under de gångna åren, men har

förfinats. Flera material har utvecklats och själva har jag hunnit bli sexton år äldre.

Några material

Foam • vit, blå, rosa foam. Finns i hobbyaffärer och byggvaruhus. Jag använder främst den blå, som är perfekt att medskära med varmråd och bearbeta med såg och kniv. Foam med varunamnet frigolit är inte lika lämplig. Den är grov i ytan och svårputsad och kräver ofta rätt mycket spackling och blirtung. Efter grovformning kan foamen bearbetas slät med sandpapper.
Brunt papper (BP) • Matt på ena sidan,

Sölve Öhlander skrev om sin byggmetod i Mfn 3/97 — foam och brunt omslagspapper. Engelsmannen Chris Golds ligger bakom flera välkända, välflygande och stora modeller — byggda med samma metod. Sölve och Chris gillar metoden – kanske även något för Dig?

glansigt på den andra. Används oftast för att slå in paket. Har ingen direkt markerad fiberriktning även om det ser ut så. Finns i flera kvaliteter, tjocklekar och format och alla lämpar sig för BPKF. Du kanske blir som jag – sparar varteviga papper från de paket vi får hem.

Generellt gäller att ju tjockare papperet är desto tyngre blir slutprodukten, så här kommer min första varning. För lätta modeller, speciellt eldrivna som nu blivit mina favoriter måste BPKF användas med försiktighet inte bara på grund av vikten. Papperet krymper också. Tunna sektioner, till exempel vingar, kan lätt bli skeva även om man klarar båda sidorna samtidigt
PVA • Vanligt vitt trälim. Jag köper det i literflaskor. Billigast så!

PVA Paste (PP) • En blandning av 65% PVA-lim och 35% vatten plus lite karamellfärg (röd). Färgen gör att man ser var man smetat inte PP-blandningen – vit PVA är svår att se på vit foam.

HWC • skärning med varm tråd.

LTÖN • Låt det torka över natten!

Hur gör man?

Låt oss börja med en enkel kropp till en semiskalamodell, ett WWII-flygplan. Figur 1. Ytterlinjerna kan användas för att få fram spantlägena. Figur 2. Därmed har vi fått fram en sidvy från vilken vi tillverkar två kroppsidor av 0,4-0,8 mm plywood. Figur 3.

Så dags för spanten som formas enligt den spanträttning som återfinns på ritningen. Färga in spantens ytterkanter med spritpenna, så syns de lätt då Du senare skall forma kroppen. Figur 4. De färgade spanten används som "mallar" då vi formar kroppen.

Limma nu dit först sidorna – använd PVA-lim eller tjock cyano, sedan foam-

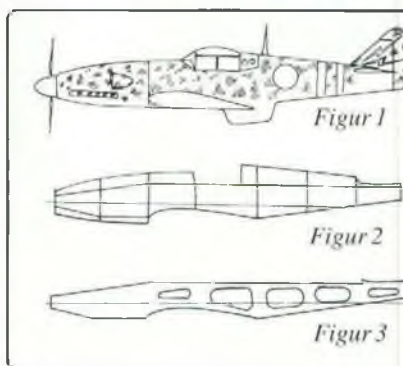

Märk spantens kanter med spritpenna, för att under formning se var Du skall ta det extra försiktigt.

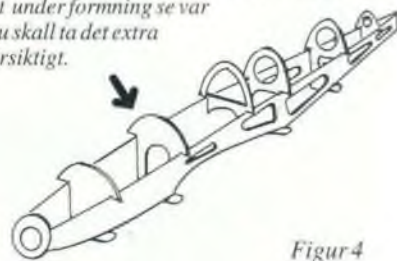



Chris' English Electric Lightning F1a — ett rejält BPKF-projekt. Synd att den inte har EBK!

blocken till över- och undersidan. Figur 5. LTÖN!

Forma kroppen. Börja med grova verktyg som kniv och fil. Var försiktig där du vet var spanten ligger. Avsluta med finare och finare sandpapper. Figur 6.

Blocken på kroppens över- och undersida är solida. Vill Du spara vikt, så "holka" ur dem med värmetråden. Lossa dem försiktigt med en brödsåg och placera knappnålar i blockets båda ändar — bra som trådstyrning, då Du skär på insidan "överflöd" av foam. Figur 7. På det här viset kan Du minska vikten på dessa block bortåt 60-70%. Varje viktreducering är av vikt!

Sedan Du skurit holkat ur blocken kan Du limma dit dem igen, men kom ihåg, att limning foam-foam med PVA-lim tar sin rundliga tid. Tjock cyano torkar snabbare.

Nu har vi kroppen klar för att kläs med brunt papper förutsatt att Du är nöjd med formningen. Papperet skärs i "paneler" i lämpliga storlekar. Arbeta bakifrån med alla överlappningar "öppna" bakåt. Figur 8. Då Du jobbar med panelerna är det viktigaste att hålla allt rent, speciellt fingrarna. Jag använder en stor vit plastskiva, på vil-

ken jag skär BP och limmar. Varje BP-panel är uppmätt, tillskuren, numrerad och lagd åt sidan. Börja akterifrån. Förankra kroppen — eller vilken del det än är — så att den inte kan röra sig.

Stryk PP-blandningen på den matta sidan av BP som när du tapetserar. Låt det sugas in i ungefär 30 sekunder. Under tiden stryker Du ut PP på kroppen, där panelen skall fästas. Lägga på BP-panelen och stryk ut, så att allt blir slätt och fint. Arbeta så föröver och låt varje BP-panel täcka en bit av den redan utlagda. Sedan kommer en av hemligheterna med att lyckas med BPKF-metoden (så säg inget till någon!).

Då alla BP-paneler är på plats, staga upp kroppen fri från byggbrädan och stryk noga ut PP på BP — överallt, men inte flödig. Häng så upp kroppen och LTÖN.

Under själva torkprocessen, som är långsam, kan BP börja skrynkla sig och se bedräglig ut, men följ bara LTÖN och gå ner på puben. Försök inte att släta ut skrynklor, för resten kan Du inte för du är ju på Harry's!

Nästa morgon kommer Du att upptäcka att BP har torkat och blivit slätt och fint och

utgör en bra yta, som bara behöver en lätt putsning innan Du ger den ännu en strykning med PP.

Vissa brunpapperspaneler kräver "dubbelkrökning". Det ordnas lätt genom att göra raka skär i dem, där böjningen är som störst. Figur 9. Eller ännu bättre — kan Du skära ut kilar, som sedan får överlappa varandra. Figur 10. Där spacklar Du sedan (Solve använde Alcross lättslipade väggspackel!) och putsartill jämn yta. Figur 11. En strykning med PP avslutar.

Färgen

Jag använder antingen Humbrol matt färg som täcker bra eller akrylfärg i sprayburk. Du kan använda i stort sett vilken färg som helst, men var extra försiktig med modell-dope, som kan tränga igenom BP och "attackera" den underliggande foam. Slutligen måste Du naturligtvis bränslskydda färgen.

Den beskrivna metoden ger en yta, som är perfekt för semiskalamodeller. Faktiskt har alla mina modeller byggts på det sättet sedan 1964 — undantagandes eldrivna.

Fortsättning nästa sida!



En maffig B-52 — även den ett BPKF-bygge med eldrift! Nära 3 meters spännvidd och 7 kilos vikt.

Limma med PVA eller tjock cyano passande foambitar på kroppstrukturen — först sidorna och därefter blocken till över- och undersidan.

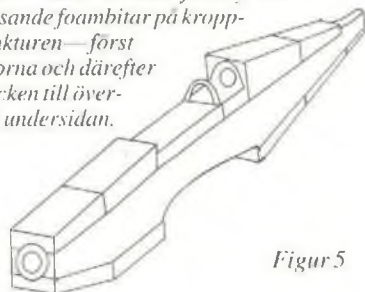

Figur 5

Forma foam-kroppen. Såga, skär till en början. Slipa sedan med finare och finare sandpapper — var försiktig, då Du närmar Dig ställen där spanten finns.



Figur 6

Vill Du urholka blocken på över- och undersidan, så är det enkelt med värmetråden. Lossa blocken från den färdigformade kroppen med en brödsåg. Sätt knappnålar enligt skissen och skär medsols! Låt skärtråden följa nålarna.

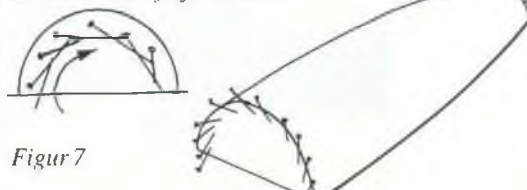

Figur 7



Bygge

Concorde.
längd över 3
meter med 4 ST-45
& hembyggda
fläktar.

Till höger
Chris himself
med sin gamla
trojänare—
Lancastern
från 1981!

TU26 Backfire, en
stor lugnflygare.

B-17. Min första
BPKF med fyra
motorer.
Fyra HGK 21:or
drev den.



Brunpappersklädd ...

Fortsättning från föregående sida!

Metoden är okomplicerad, effektiv och hållbar.

Min 1981 Lancaster är fortfarande i god flygkondition trots att den förvarats några år på vinden (inte de bästa av miljöer!). Och vill man få en än bättre finish så handlar det bara om att slipa, spackla och putsa ett antal gånger till, tills man blir nöjd! Svårare är det inte.

Jag har gått in för eldrivna modeller nu och kan glädjas åt en ny utmaning, där vikten kräver större uppmärksamhet än tidigare. Men modellerna envisas fortfarande med att har svängda ytor och jag var på väg att ge upp *Foam-fumlandet* mot *Balsahöjlandet*. Jag visste att BPKF var alldeles för tungt för elflyg. Min B-52 av 1994 års modell med åtta OS46VDF plus åtta Thorjet 45:or vägde 35 kg torr och var huvudsakligen byggd i blå foam. Jag fortsatte med

Förutom kroppens mittparti i rullad plywood är Huntern ett heltigenom BPKF-bygge. Storartad flygare!

metoden, som jag beskrivit här, men ansträngde mig att tunna ner foam-skikten på samma sätt som de små gummimotordrivna inomhusmodeller är uppbyggda.

Fräs bort övervikten!

Med en lämplig "fräs" i nosen på en nyligen inköpt Dremel kan jag slipa bort det mesta av insidans foam. Men var försiktig och se upp med foamdamm! Med den nu tunnare och lättare foamdetaljen återlimmad på plats kan man så göra den avslutande putsningen innan man lägger på ett tunt skikt med PP för att tätar ytan. Några av mina stora modeller – B-52, Concorde och YB-49 – är i stort framtagna på det viset och de flyger! En eller två skikt med PP gör att man kan måla utan risk. Om Du går in för den metoden får Du vara beredd på att tillverka transport-strumpor eftersom alla foamdetaljer lätt kan skadas.

Andra applikationer

Vad jag har vingar och resten av model-



len. Men det är befogat med en varning. BPKF krymper tillräckligt mycket för att krossa en alltför tunn understruktur. Om den tillåts torka ojämnt kan den "banana" även rätt starka detaljer så var försiktig.

Jag har använt mig av den här metoden till alla sorters modellplan inkluderande en fyrmotorig flyghåt och en tvåmotorig flottormaskin. Men då bytte jag ut PVA-limmet mot vattensäkert lim – annars är risken stor att det sker en delaminering och BP släpper från foamen.

Sammanfattning

BPKF-metoden är okomplicerad. Den är hållbar. Den passar även komplicerad former. Den är billig framför allt om du blir kompis med någon byggare som använder blå foam till väggisolering och ger Dig spillet. Metoden ger starka byggen om man är noggrann.

Min stora English Electric Lightning (24 kg, bild sidan 23 överst) med två Rossi 90/Byrons fläktar "blev" enmotorig vid en start vid Western Zoyland och sjönk igenom bakom några träd. När vi kom fram till den fann vi att den bara var lite stött i nosen och att en av raketerna släppt – förmodligen en bättre landning än mina av-siktliga!

Många modellbyggare använder foam idag liksom många olika material att klä foamen och många skulle vilja prova den själva. Jag gör inga anspråk på att vara den som uppfann metoden, men jag kan påstå, att jag har använt den en längre tid – sedan 1964 – då jag byggde en mycket oskalalik Mustang. Mustangens vinge gjordes av foamskydden i en transportlåda och kläddes med brunt omslagspapper. Den flög, styrd med en RCS 10 reed och en .61 i nosen. Otroligt svårt att kontrollera med bangbang-servon, men det överlevde hur som helst och gavs bort då jag återigen blev förflyttad utomlands.

Prova själv, finn fördelarna

Prova själv BPKF-metoden, den fungerar och är rolig – vad mer kan vi be om inom vår mycket älskade hobby!

Chris Golds

Klä kroppen bakifrån. Om du numrerar bitarna i samband med att Du skär ut dem, så går det smidigt. Framförvarande bit skall överlappa den bakomvarande.

Figur 8

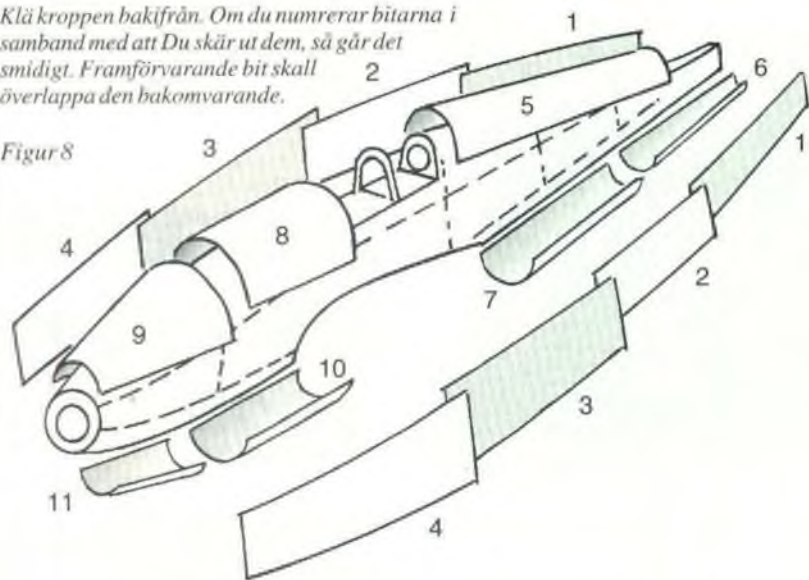

Dubbelböjningen kan klaras med parallella skär...

Figur 9

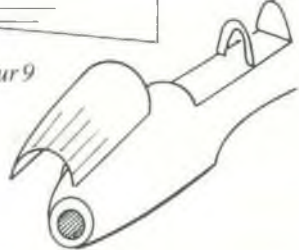

... eller med utskurna kilar.

Figur 10

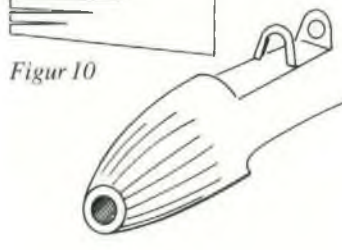

Figur 11



Spackel

Brunpapperspa



Putas till jämn yta

Brunpapperspanel

En sjömodell helt i BPKF — dock flottörerna limmade med vattentäligt lim! 2 st .40 drar.



Mister Mulligan

Fortsättning från sidan 19!

mot tillskottet av nitro som motorn kräver har jag lackat allt med Aerogloss bränslesäker lack. Med hjälp av skalaritningen som medföljer kan du lägga till de skaladetaljer som du vill ha på modellen. Tänk dock på vikten.

Flygning

Före provflygningen kontrolleras att tyngdpunkten ligger enligt ritningen och att rodren går åt rätt håll! Jag är själv med i klubben "omvända skevroder"!

Justera in roderutslagen enligt uppgifterna under designdata. Du kan ändra utslagen efter första provflygningen men starta med angivna utslag. Se till att motorn fungerar oklanderligt och ge gas. Modellen lättar fort och är stabil i alla flyglägen. Den relativt stora kroppen ger intryck av att vingytan är liten men det är inte något problem. Har du byggt något så när lätt så flyger modellen bra genom hela fartregistret. Koordinerade svängar med hjälp av sidorodret ger de mest skalariktiga rörelserna men så är det ju alltid.

När du kommer in för att landa tycker jag att du skall landa på huvudstället och alltså inte försöka dig på en trepunktslandning den första gången. De är alltid bra att hålla farten uppe lite, speciellt när du är ovan vid modellen.

Gör eventuellt erforderliga justeringar på roderinställningarna och tanka upp för nästa start!

Jag hoppas att du blir nöjd med Din DGA6 "Mister Mulligan"!

Bertil Klintbom

Designdata

Förebild	Howard DGA 6 "Mr Mulligan"
Skala	1:8
Spännvidd	1180 mm
Längd	950 mm
Motor	OS FS 26
Radio	JR Propo
Vikt	1200 g inkl all utrustning.
Roderutslag	
sidroder	20 mm åt båda hållen
höjdroder	15 mm upp och ner
skevroder	20 mm upp och 15 mm ner

Ritning Mister Mulligan

Ritningssats (skalaritning i A4 och två ritningar i A0) kan beställas från mig för 200 kronor. Ev. kan noskåpa i glasfiberarmerad plast levereras, ring! Beställ ritningssatsen genom att sätta in 200,- kronor på pg 6050379-4. Ange "Mr Mulligan" på talongen. Glöm inte namn och postadress!

FOX 15 BB SCHNÜRLE

Den här kraftfulla motorn sätter en ny standard inom räckhåll för sportflygaren. #1 i Aircombat. Se AoH 8/95! 675,-



FOX 35 Stunt

En miljon — eller fler — har lärt sig modellflyga med denna motor. 640,-

För kraft och funktion!



FOX 45 BB

Schnürleportad och med ny EZ ennäls förgasare. 1.100,-

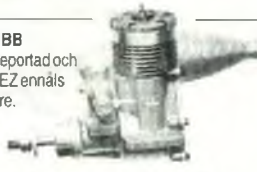

FOX 60/74 BB RING FOX 60 ABC SCHNÜRLE

Schnürleportad och med ny EZ ennäls förgasare. Finns som glidlagrad 40 Sport. Kraftfull motor med rejält vridmoment. Vridbar cylinder. 1.395,-



JW's RC IMPORT • Södra Esplanaden 18 • 387 32 BORGHOLM

FOX 25BB SCHNÜRLE

Lika stark som flera av de populära 28-motorena. Vridbar cylinder. 795,-



FOX 40 kullagrad & FOX 40 ABC DELUX

Schnürleportad och med ny EZ ennäls förgasare. Finns också som 40 Sport glidlagrad. Godkänd för Quickie 500. Från 775,-



FOX 46 BB ABC SCHNÜRLE

Med vår nya Fox EZ-förgasare. Se test MIn 6/97! 1.175,-



Sveriges billigaste servon?

Byggsatser Chris Foss (Uno-Wott, Acro Wott m fl) RING FOR INFO!

Mån-Tis-Ons 18-20
Telefon 0485-129 51



Från Örebro-tävlingen 1939. Grabben med skolmössan och den stora segelmodellen är Göran Lindholm. Sittande tredje från vänster Karl Karlsson.



Framgångarna under 1938 sporrade de svenska modellflygarna till nya ansträngningar. Visserligen hade Wakefieldpokalen vandrat över Atlanten, vilket betydde att svenskt deltagande ej kunde komma i fråga. Resekostnaderna var alltför höga. Vi hade andra både nationella och internationella tävlingar att se fram emot. Världsläget hade visserligen spetsat till sig under 1938 med Hitlers krav på "Lebensraum", men ännu rådde full frihet att göra utlandsresor.

Kontakterna med omvärlden var också goda och de intresserade kunde genom Sven Wentzels Modellplansfabrik prenumerera på flera utländska flygtidskrifter till exempel "Acromodeller", "Model Airplane News", "Luftfahrt und Schule" och "Le Modèles Réduit d'Avion". Nu nöjde sig väl de flesta med den svenska "Flygning" eller kanske enbart med spalten i "Folket i Bild", som även detta år drev sin Modellflygklubb och satsade på en ny Rikstävling.

KSAK deklarerade redan i början av året att uttagningsstävlingar till Nordiska Mästerskapen och Coupe de Belgique skulle hållas av klubbarna och rapporteras före 30 maj till KSAK. SM annonserades också att hållas den 17 september.

MFK Kondoren, Nyköping

Modellflygklubben Kondoren i Nyköping inledde årets tävlingar med sin vintertävling den 5 februari.

I första hand gällde tävlingen Stockholms-Tidningens vandringspris i klass

C2, Carl-Eric Larsson tog sin andra in-teckning i "bucklan".

Vingarnas Vintertävling

Vid Vingarnas Vintertävling den 25 mars på Gärdet fick man klart för sig att landsortsklubbarna började hämta in Vingarnas försprång. I motorklasserna kunde stockholmklubben hålla undan, men i segelmodellklasserna dominerade Örebro och Linköping helt. Under hela tävlingen snöade det, men förvånansvärt goda tider presterades. Bästa resultat nådde Anders Deurell med sin nya strömlinjeformade "Taifun", tid 5.10.0 min. Erik Skoglund, Örebro noterade på trimning med sin "Strolch" över 7 min.

Wakefieldmodellen "Taifun"

Anders Deurell skrev ett flertal artiklar i "Flygning" om modellplankonstruktion och trimning. Som krona på verket presenterade han en ritning och bygganvisning på sin kugghjulsväxlade och strömlinjeformade "Taifun", som slog modellflygvärlden med häpnad genom sin låga sjunkhastighet. Man funderade mycket över hur den trots sin höga vikt hade så låg sjunkhastighet. Förklaringen låg däri att Deurell hade en den tidens få överkritiskt flygande modeller. Tack vare sin höga vikt flög "Taifun" så bra!

Nationella tävlingar

Annandag påsk anordnade Mfk Skybirds i Enköping och Mfk Kometen, Veckholm, en tävling i Enköping. Ingvar

Sven-Olov Lindén Modellflygets historia del 21

Händelser i Sverige 1939 *Avsnitt I*

Melin från Melin från Enköping fick en officiell tid på 54 minuter. Den ena tidtagaren såg modellen i 38 minuter den andra i 1 tim. 10 min. Brodern Lennart fick 7.5 minut, men modellen syntes åter efter ca 25 min. Båda planen återfanns cirka 1.5 mil bort. De hade landat 400 m från varandra.

Bland de mindre tävlingarna under våren kan nämnas att Östgötamästerskapen hölls den 16 april och att Vingarna hade en klubbävling samma dag. I vackert väder kunde Bengt Blomgren på Vingarnas klubbävling den 30 april notera 1.42 min.

I Örebro

Söndag den 7 maj hölls en stor nationell tävling i Örebro. Åskådarskarorna var så påträngande att överkonstapel Ericsson tillkallades. Sedan han förklarar i högtalaren att endast tävlande, funktionärer och de som voro besläktade med lären ute på fältet fick vistas innanför repavspärningen, blev det bättre svängrum för de tävlande! Detta var första tävlingen där KSAK:s nya regler med 6 min. maxtid tillämpades. Det första offret blev Bengt Blomgren. Han, som reglerna tillät, haft en reservmodell i klass C2, kunde han ha hotat segrare.

Referenten i "Flygning" ansåg den nya bestämmelsen välfunnen, då turen eller slumpen annars får spela alltför stor roll.

Folket i Bilds Modellflygklubb

FIB:s Modellflygklubb startade tillverkningen av fem olika skolmodeller. Uppläggningen av dessa kursmodeller gjordes i samråd med slöjdinspektör Gunnar Nilsson och folkskollärare Paul Rönne.

- Nr 1 enklast tänkbara skalamodell
- Nr 2 ett glidplan
- Nr 3 en enkel stavmodell
- Nr 4 en kroppsmodell
- Nr 5 en mer invecklad/svår kroppsmodell

På grund av de låga priserna såldes Nr 1 och Nr 2 endast partvis medan de andra skulle sälja styckevis. 1939 års Rikstävling skulle enligt programplanerna gå enligt nya regler. Tävlingsdeltagarna delades i två åldersgrupper:

- 1) 15 deltagare varav 5 från Stockholm
- 2) 35 deltagare varav 5 från Stockholm

Uttagningarna skulle hållas 14 maj - 11 juni. En nyhet i reglerna var, att på förslag från KSAK den så kallade 6 minuters-regeln infördes. Tid skulle dock tagas på hela flygningen.

Även detta år skedde uttagningar i sam-

Anders Deurells Wakefieldmodell "Taifun".

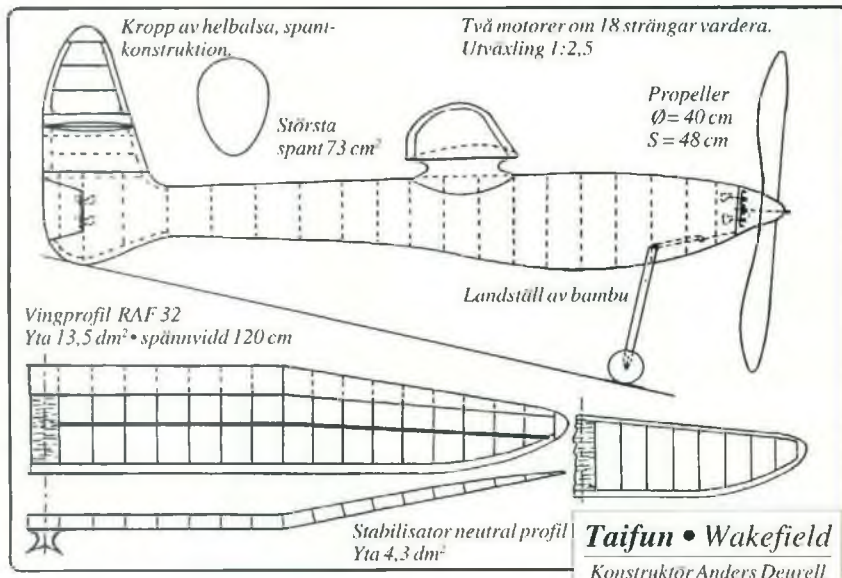

Resultat från några nationella tävlingar i början av 1939

Kondorens Vintertävling

A1:	1. Nils C. Melin, Vingarna	1.22,3
	2. Torbjörn Isacson, Linköping	1.06,6
A2:	1. Nils C. Melin, Vingarna	1.23,8
	2. T. Svensson, Linköping	1.16,5
B1:	1. Sigurd Isacson, Linköping	1.23,5
	2. Rolf Olander, Vingarna	0.47,6
B2:	1. Åke Roggentin, Vingarna	1.05,8
	2. P. Sundström, Vingarna	1.03,4
C2:	1. C-E Larsson, Nyköping	2.02,6
	2. Sven Forsberg, Nyköping	1.50,3
D2:	1. Sigurd Isacson, Linköping	1.50,3
	2. Eugen Semitjov, Vingarna	0.48,8
Elit:	1. Olof Lindh, Vingarna	

Vingarnas Vintertävling

A1:	1. Nils C. Melin, Vingarna	1.23,6
	2. Fritz Stenecberg, Nyköping	0.39,9
A2:	1. Harald Schröder, Vingarna	2.32,3
	2. Nils C. Melin, Vingarna	1.30,9
	3. Rolf Olander, Vingarna	1.26,7
B2:	1. Anders Hård, Vingarna	2.32,3
	2. Tage Carlsson, Vingarna	2.31,3
	3. Sigurd Larsson, Vingarna	2.15,1
C2:	1. Sven Forsberg, Nyköping	2.54,2
	2. Bengt Blomgren, Vingarna	2.11,4
	3. K-E Larsson, Nyköping	1.58,6
D2:	1. Anders Deurell, Vingarna	3.28,7
	2. Arne Blomgren, Vingarna	3.10,7
	3. Olle Lindh, Vingarna	2.10,8
C:	1. Harald Pettersson, Örebro	1.11,7
	2. Sven Witt, Linköping	1.10,1
	3. L-E Olsson, Linköping	1.07,5
D:	1. Erik Skoglund, Örebro	1.55,7
	2. Göran Lindholm, Örebro	1.45,3
	3. Åke Ringh, Linköping	1.41,8

Örebro nationella tävling

A1:	1. K-E Svensson, Linköping	1.10,0
	2. Nils C. Melin, Vingarna	1.05,4
	3. Ingemar Gustafsson, Örebro	0.14,5
	<i>Svenssons längsta flygtid</i>	<i>3.03,0</i>
A2:	1. Nils C. Melin, Vingarna	1.40,0
	2. Arne Heine, Vingarna	1.07,1
	3. Harald Schröder, Vingarna	0.53,3
	<i>Melins längsta flygtid</i>	<i>2.07,9</i>
B2:	1. Arne Blomgren, Vingarna	4.39,2
	2. Hans Andersson, Örebro	1.40,0
	3. Åke Roggentin, Vingarna	1.37,2
	<i>Blomgrens längsta flygtid</i>	<i>8.30,4</i>
C2:	1. Sigurd Isacson, Linköping	3.21,0
	2. Bertil Svensson, Örebro	2.03,5
	3. Bengt Blomgren, Vingarna	2.00,0
	<i>Isaccsons längsta flygtid</i>	<i>8.30,4</i>
D2:	1. Arne Blomgren, Vingarna	3.06,7
	2. Anders Deurell, Vingarna	2.44,5
	3. Gunnar Schröder, Vingarna	2.02,7
	<i>Blomgrens längsta flygtid</i>	<i>9.00,0</i>
C:	1. Sven Witt, Linköping	1.04,0
	2. Harald Pettersson, Örebro	0.54,0
	3. Hugo Walther, Örebro	0.20,0
D:	1. Karl-Åke Karlsson, Örebro	3.10,0
	2. Göran Lindholm, Örebro	2.55,0
	3. Sven Witt, Linköping	2.15,0
	<i>Karlsson längsta flygtid</i>	<i>4.37,0</i>

Nordiska landskampen

1.	Arne Blomgren, Sverige	2.59,0
2.	Bengt Blomgren, Sverige	2.52,8
3.	Olof Lindh, Sverige	2.38,2
4.	G Magnusson, Sverige	2.29,1
5.	Erik Engelhardt-Olsen, Norge	2.27,8
6.	Sigurd Larsson, Sverige	2.21,2
7.	Aarne Ellilä, Finland	1.41,6
8.	Klaus Kivinen, Finland	1.34,6
9.	Niels Hassing, Danmark	1.22,2
10.	Harald Orvin, Norge	1.20,2
11.	Åke Roggentin, Sverige	1.17,2
12.	Arne Haug-Smith, Norge	1.16,8
13.	Leo Koivunen, Finland	1.16,2



Från Örebro-tävlingen 1939. Linköpings-eskadern. Stående andre från vänster är Sigurd Isacson. Förf. är tacksam för tips om vilka de övriga är!



Nordiske mästaren Arne Blomgren och tvåan, hans bror Bengt. I mitten deras stolte fader! Bengt blev skådespelare och regissör och kan ses i TV då och då!

arbete med ett stort antal dagstidningar. 21 lokaltidningar ställde sig till förfogande. På platser där inga tidningar skötte arrangemangen kunde klubbar eller skolor stå för tävlingsorganisationen.

Nordiska pokalen

Majtävlingen i Örebro var väl närmast en generalrepetition inför den nordiska landskampen den 11 juni. Den ståtliga pokalen - skänkt av dir. Gösta Åhlén - hade erövrats av Sverige året innan genom Björn Andersson.

Mot de sex svenska pojkarna ställde tre danskar, sex finnar och tre normmän upp.

Tävlingen hölls under ganska misserabla förhållanden. det regnade hela tiden,

men tack vare de fyra möbelbussarna som Örebro Läns Automobil- och Flygklubb ordnat, tog modellerna ej någon skada av det silande regnet.

Prisutdelning förrättades av Örebro stads borgmästare och därefter vidtog en bankett på Frimurarlogens restaurang.



Sven Wentzels konstruktion "Looping II", även kallad "FIB IV". En enkel helbalsaglidare.

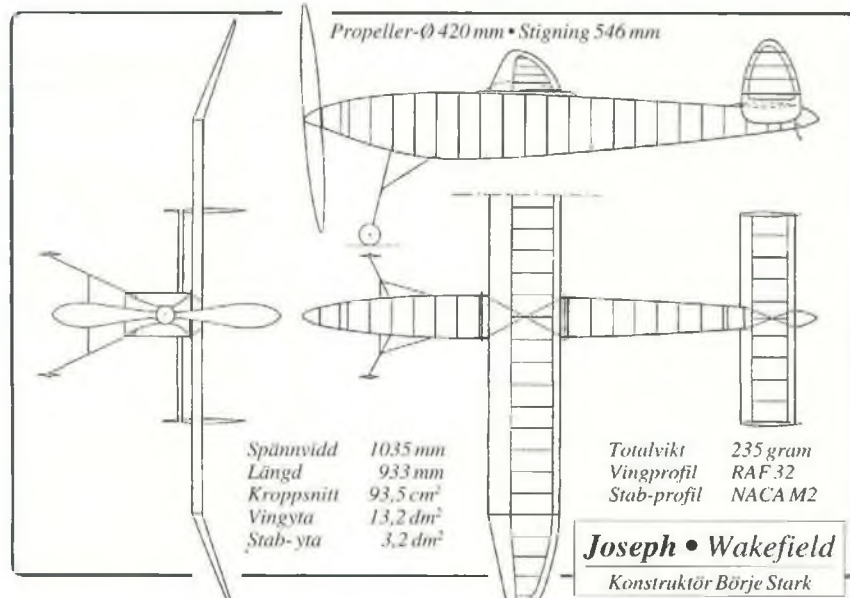

Börje Starks Wakefield-modell "Joseph".



Hobbyborgen Cup • Aresti

Jun 13-14	Skaladagarna/Aresti Cup	Stockholm RFK	Lars Palm, 08-570 289 44 Peter Larzarz, 08-580 160 50
Jul 4	Gotland/Aresti Cup	Gotlands MFK	Niklas Nyroth, 0498-26 21 01
Aug 5	Vagnhärads/Aresti Cup	Vagnhärads RCK	Kjell Jansson, 0156-269 15
Aug 22-23	Skala Väst/Aresti Cup	AKMG	Mats Slunga, 031-68 58 41 Anders Broman, 031-89 94 29
Sep 5	FINAL/Aresti Cup	RFK Micro	Krister Gillgren, 08-641 34 47

Regler för Aresti-skala

Modellbedömning

Modellen som används i klassen Aresti skall vara en skalamodel av ett flygplan, som tävlar/tävlat i fullskalaklassen "Aerobatic". Vid tveksamhet angående modellvalet — om maskinen deltar eller deltagit i klassen Aerobatic eller i uttagning till klassen, skall detta dokumenteras med bild och text.

Dokumentation som används bör vara en treplansskiss eller ett fotografi i tre olika vyer — front, topp och sida.

En tävlingsmodell plus reservmodeller får användas. Alla modellerna skall skalabedömas. Byte av modell får endast ske om originalmodellen ej går att flyga, varvid domarna godkänner byte av modell.

Skalapoängen tar den deltagande med sig från den modell, som han avslutar tävlingen med. Den tävlande får endast deltaga som en deltagare i klassen Aresti.

Domare

Domarna för statisk bedömning skall ges möjlighet att besiktiga alla tävlingsmodellerna i depå eller liknande plats cirka 15 minuter före tävlingen (en så kallad "line up"). Själva bedömningen skall ske på sex meters avstånd från modellen.

Koefficienter

Närkoefficienten — K — är angiven skall

varje enskild domare poängsätta respektive delmoment med ett tal mellan 0 och 10. Det totala resultatet divideras med det antal domare, som bedömt momentet.

De fasta K-faktorerna för skalabedömningen är

Likhet sidovy	K=12
Likhet frontvy	K=12
Likhet toppvy	K=12
Färgsättning & markörer	K= 4
Hantverkskicklighet	K= 5
K-faktor totalt	K=45

Briefing

På briefing skall programmen genomgås. Det hemliga programmet skall tilldelas de tävlande och det egna programmet skall lämnas in för kontroll.

Det egna programmet får ha maximalt tolv figurer och den sammanlagda K-faktorn får ej överstiga 150.

Det egna programmet får omfatta maximalt två förbiflygningar, vilka inte poängsätts. Bedömningen av flygningen skall göras i tre officiella omgångar:

- Aresti Sport-programmet, som är officiellt framtaget.
- Det egna programmet, som den tävlande själv har komponerat.
- Det okända programmet, som tävlingsledningen fått sig tillsänt.

På briefing skall fastställas hur många omgångar man skall genomföra av pro-

grammen "Aresti", "det egna programmet" och "det hemliga programmet".

Genomförs flera deltävlingar får man bara räkna en omgång av varje deltävling = den bästa. På briefing skall de olika flygprogrammen kontrolleras så att inga figurer flygs mot domare eller publik. Det kan innebära, att något flygprogram måste flygas i "fel" riktning.

Antalet domare vid flygmomenten skall vara minst två och det kan vara samma domare som för skalabedömningen.

Flygning

Flygningen genomförs enligt IAC/FAI:s regler och utförs i en så kallad box med måtten 200 meter i vardera riktning med domarna som nollpunkt (+/- 2%). I djupled skall boxen vara 150 meter (+/- 2%) och i höjddled en vinkel på cirka 60°.

Boxen skall markeras med flaggor eller dylikt, så att den är väl synlig för domare och piloter. All flygning utanför boxen bedöms som noll.

Från det att piloten erhållit startorder skall motorn gå igång inom tre minuter.

Sedan modellen startat flygningen är det tillåtet att göra två vändor framför sig för att trimma in modellen, varefter man går till startposition.

Efter avslutad flygning genomförs ett landningsvarv och landning. Om så ej sker dras 150 poäng från den tävlandes aktuella program.

Mikael Hansson



Vad är egentligen sanning om mobiltelefoner och radiostörningar?

Ett insändarutrymme i en tidning är det forum där man (inom vissa ramar) fritt kan få föra fram sina synpunkter och värderingar. I samband med ett besök på Skala Väst förra året framförde jag mina personliga åsikter i denna spalt (nummer 5/97) då jag på tävlingen upplevde saker som för en oinitierad verkade störande.

Det fanns två orsaker till insändaren och den ena var att det från speakern förekom flera tillsägelser till oss besökare att inte använda våra mobiltelefoner. Det nämndes inte med ett enda ord att orsaken till uppmaningen skulle vara begränsad till tv. störningar i depån! Den andra orsaken var ett beteende utanför depåområdet som mycket väl kunde ha varit en störande riskfaktor för de tävlande.

Då det dessutom förekom flera krascher var det kanske inte så långsökt att man tog varningarna man hört innan till sig och satte ett samband! Trots ringa sakkunskap i ämnet mobiltelefon/radiostörning tror jag mig ändå förstå att det finns aldeles

för många frågetecken vad gäller mobiltelefoner och dito ev. störningar. (Detta bevisas ju inte minst av alla de frågor som ställs i tidningen).

Nu har jag tydligen trampat någon riktigt rejält på tårna eftersom man bemödat sig att bemöta denna min insändare vid 2 olika tillfällen!!!

I nummer 1/98 besvarar man insändaren med att i det närmaste ifrågasätta vad vi från Bengtsfors såg, nämligen den vita Escorten som snabbt lämnade området. Inte heller har man fått tag på den funktionär som stack iväg efter tipset från oss! Vid en sådan här incident frågar man väl knappast efter namnet på den som fick tipset?

Då ni förmodligen inte har med alla deltagare varje gång på era möten är det ju heller inte så konstigt att den berörde funktionären inte har verifierat händelsen.

I nummer 2/98 framställs min artikel av en viss Ingemar Ljung som både "osaklig och okunnig" och i det perspektiv som nämnde Ljung på nästan lite "Besserwis-

ser-manér" jämför mig mot sina egna specialkunskaper så måste jag naturligtvis framgå som både "okunnig och osaklig".

Jag tror mig inte vara helt ensam bland alla modellflygare om att vara mindre säkra på vad som verkligen gäller om störningar. Det skulle därför vara intressant om någon annan lika "okunnig" som jag ville ge sig till kända.

Det nämns vidare i Ingemar Ljungs svar att jag skulle ha "ondgjort" mig över att flera personer hade sina mobiltelefoner tillslagna. Detta är knappast att "ondgöra" sig, utan en helt vanlig, sund reaktion på en upprepad, men ej åtydd uppmaning från speakern.

Vidare nämner Ingemar att jag skulle ha "insinuerat" i fallet med Kurt Lennäs krasch. I min insändare kan ingen på något enda ställe hänvisa till att jag skulle ha insinuerat — jag har enbart fört fram en helt snusfornuftig tanke om en tänkbar störning och mot den bakgrunden att jag är både "okunnig och osaklig" så får man nog acceptera att folk uttrycker sig på detta enkla sätt!

Med förhoppning om att vi nu i fortsättningen skall slippa ytterligare störningar (arga insändare inte minst) så önskas en trevlig och angenäm flygsommar.

Lasse i Bengtsfors



JETMOTORERNA ären sagolik nytändning för modellflyget. Även om prislappen är hög, så är det alltid någon entusiast som vill bygga en modell med en äkta jetmotor och bjuda oss med magrare plånbok på upplevelsen att se planen flyga.

Det medför dock ett för modellflyget nytt faromoment att krascha med jetmotor. I Japan hade man i november i ljust på Ojima modellflygfält ett exempel på vad man ibland befarat skulle hända när det gäller jetmotorer i trämodeller - en eldsvåda. En skalamodell av en U-2 kunde inte stanna på den rätt korta banan utan for ner i ett dike, kraschade och brann upp. En jetmotor har ju en flamma med sig även när motorn går på tomgång och krossas då bränsletanken eller trästrukturen i modellen, så tar det lätt eld. Till historien ovan hör även den för piloten snopna poängen att det faktiskt fanns en vakt med brandsläckare närvarande. Men han stod vid inflygningen och hann inte springa längs hela banan och sätta i gång brandsläckaren innan planet brunnit upp...

Tekniskt sett borde det gå att lösa detta problem. Kunde man tänka sig någon slags snabbstoppanordning som blixtnabbt bröt bränsletillförseln och därmed släckte jetmotorn vid en kritisk situation?

NYA RC-FÄLT är det minsann inte varje dag vi inviger i Sverige. Haninge MFK söder om Stockholm har dock haft glädjen att kunna flytta till ett bra fält vid Sandemar, inte långt från Dalarö.

Klubben hade ett mindre fält tidigare, tyvärr alldeles för nära bebyggelse. Man vågade inte ens bjuda gästflygare dit och bullerproblem gjorde att man blev av med fältet i början på förra året. Tyvärr var det också mycket på grund av att några få klubbmedlemmar struntade i ljudbestämmelserna som klubben förlorade fältet. En inte ovanlig historia i våra klubbar. Nåväl, så när som på att de flesta klubbmedlemmarna nu har ca 2-3 mil till fältet så har man hittat både ett utmärkt område och en mycket positiv markägare.

Det nya fältet ligger naturskönt och man behöver inte ha några som helst restriktioner för ljud eller för flygning. I vår har man börjat flyga på allvar på Sandemar och fältet "invigdes" med en elflygtävling i slutet av april i år. Den samlade en rätt skara modellflygare från Stockholmsregionen.

Det verkliga russinet i kakan när det gäller Sandemar-fältet är att man väster om startbanan har en höjd med fantastisk utsikt över fältet och naturen. Där har klubben genast installerat ett rejält bord med bänkar till som inbjuder till fika och kanske renat av lunch i det gröna. Bilden ovan ger väl en bra uppfattning om detta.

Ett annat russin är egentligen närheten till Dalarö — en turistattraktion som få med god mat, ett tullmuseum och intressant skärgårdsmiljö. Det är också en fin utgångspunkt för skärgårdsbåtresa till Utö. Det enda som stör klubbens fina miljö är en samlig skrotfärdiga vägmaskiner vid klubbens parkeringsplats. Men dem har markägaren lovat att flytta så småningom.

INTERNATIONELL STANDARD skulle man önska sig att det blev när det gällde kontakter för elflyg. Tänk om varje glödstiftmotor hade en egen dimension på propelleraxeln! Eller varje motorfabrik hade egen gänga på glödstiftet. Så är det tack och lov inte — propellrar och glödstift kan bytas mellan våra motorer. Likaså har flera RC-fabrikat enats om S-kontakten för servona. Men elflygarna älskar att ha kontaktsystem som gör att man aldrig kan låna ackar eller fartreglage av varandra. Det finns flatstiftkontakter, SERMOS-standard, bilkontakter — jag vet inte allt. Plus- och minusorienteringen är dessutom olika mellan modellflygarna.

Nu försöker Dave Chinery i RCM&E att lansera en standard som jag tycker är bra och som ett par klubbkamrater och jag har börjat använda.

Han utgår från standardkomponenter som finns i elektronikindustrin med 2 mm och 4 mm runda kontakter. Man löder dem direkt på kabeln och isolerar dem med en bit krympplast. 2 mm kontakterna är nästan alltid specificerade för 30 A och 4 mm kontakterna för 60 A så både söndagsflygare och tävlingsflygare har tillräcklig kapacitet att leka med.

David utgår från ackpaketet där han vill ha pluspolen (röd) som honkontakt och minuspolen (svart) som hankontakt. Lätt att komma ihåg — det är ju så positivt med

Bo Gårdstad

Telefon: 08-511 777 57

Mobil: 070-670 94 66

e-mail: gardstad@algonet.se

Hemsida: <http://www.algonet.se/~gardstad>

tjejer och tjejer har ju på något sätt en honkontakt...

När man utgått från ackpaketet fortsätter man standarden så att fartreglaget passar till detta. Vill man ha motorn försedd med plug in kontakter så utgå från fartreglaget på samma sätt med plus och minus som på ackpaketet. I addaren anpassas till ackpaketets poler. Nu blir kontaktsystemen säkra för förväxling — man kan inte sätta fast dem med fel polaritet, vilket hobbyhandeln skulle gilla. Ett av de vanligaste felen när det gäller brända fartreglage är fel isatta kontakter. Och tänk om man kunde köpa färdiga fartreglage eller ackar med denna standard. Fantastiskt!

Runda kontakter finns hos flera elflygspecialister i Sverige (tex hos LRN-teknik i Uppsala eller LW Aero trading i Stockholm). Sen vore det bra om alla elmotorer har kugghjulet på utgående axeln fastsatt med låsskruv och inte fastpressat. (som Robbe). Då kunde man byta motorer hej vilt mellan växellådorna!

EN ANNAN STANDARD som jag själv varit med om att sätta är RC-märkningen av våra RC-fält. Från och med i år finns det en sådan skylt, kompletterad med texten "Segelflyg och Elflyg" vid Toppfältet norr om Stockholm. Fältet används till flera nationella tävlingar varje år och det har varit svårt för utsocknes att hitta avtagsvägen ner till fältet. Speciellt om man har haft husvagn på släp så har det slutat med besvärliga backningar för långväga gäster. Nu har Stockholms Läns Modellflygförbund satt uppskyll och därmed infriat ett mångårigt löfte.

Bosse Gårdstad

 Till ack

Röd honkontakt • plus

 Till ack

Svart hankontakt • minus



Pilotrutan

BHT-1 Beauty • avsnitt 2

Stabilisator, fena och vinge

Här fortsätter bygget av BHT-1 Beauty. Här framgår hur lättbygge ger förvånansvärt starka konstruktioner. Dessutom ges tips på enkla och effektiva verktyg – hur du tillverkar dessa själv.

Detta avsnitt innehåller även tips för byggdetaljer som kan användas för andra modeller än BHT-1 Beauty.

Börja med stjärtpartiet

Börja med stjärtpartiet, länkage och länkning av roderrörelser. Bygg först stabilisatorns främre del. En hel del av byggmaterialet skärs ut från 1 mm balsaflik. Sakerligen frågar sig många om detta kan hålla, blir det inte för klen?

Du kommer att förvånas, det blir synnerligen starkt. Detta beror på att konstruktionen är uppbyggd i både sid och höjdlid samt att rodrens har så kallade capstrips ovanpå spryglarna. Dessutom ger CA-limmet som verkligen rekommenderas för detta bygge extra styrka.

Du bör välja något av de CA-lim som har en medföljande doserings slang av teflon – detta sparar på lim och ger bästa funktion. En viktig detalj är nämligen att inte använda för mycket lim.

Vikten av lätt bygge

Det klena materialet har valts för att spara vikten i stjärtpartiet. Trädfärdig vikt för stabilisator/roder är cirka 25 gram. Denna vikt ger i avseende på balans cirka 100 gram i nosen. Vid användning av större dimensioner på material blir det troligtvis 100 gram till.

Det är enbart motor, tank och en lämplig placering av radio som avgör tyngdpunktens läge – absolut inga blytyngder.

Byggtekniskt...

Som utlovats i förra numret av Modellflygnytt är det inte en byggsats som behöver tillverkas – för stabilisatorn skall endast spryglarna skäras ut från 1,5 mm balsaflik. Tag två kopior på dessa med en kopiator, lägg kopian på balsan med trycket nedåt och stryk på cellulosa-förtunning, försiktigt! Endast så att papperet blir genomfuktat. Därmed förs kolpulverlinjerna över till balsafliken.

Allt såsom balkar och flak kapas så att det sträcker sig utanför ritningens konturer. Efteråt sågas och slipas dessa detaljer till passning. Med detta byggsätt blir allt verkligen exakt!

Konstruktionen

Stabilisatorns konstruktion är utformad så att den skall vara möjlig att lossa från modellen. Den sitter fast på en 2 mm axel av pianotråd. Därmed finns det ett speciellt rör i den främre delen av stabilisatorn.

Använd ett plaströr, detta samt en eldetalj bildar en låsanordning (figur 1) som hindrar stabilisatorn att glida ut.

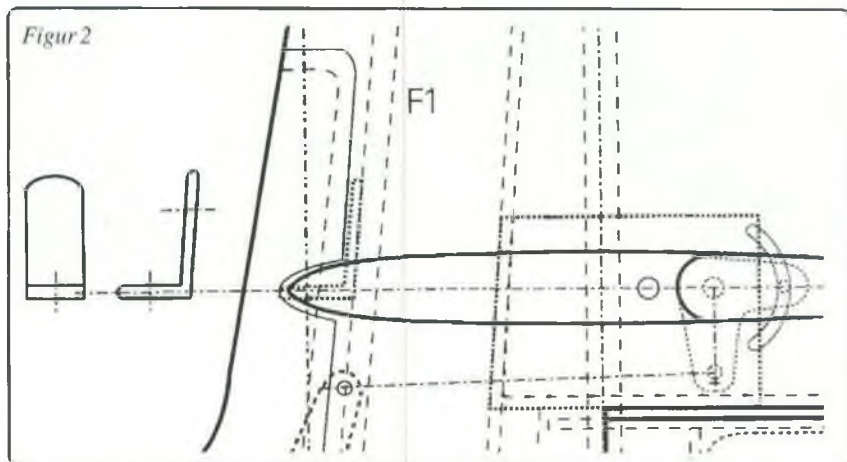

Elddetaljen är en del av en kopplingsplint som används för att koppla samman starkströmskablar. Välj den minsta modellen, skala av plasten så att den ser ut som på skissen. För att fästa denna detalj vid röret används ett ytterligare plaströr.

Det finns en serie rör som är idealiska i detta fall – tre dimensioner som passar i varandra. Det är mellanröret och det vita röret som används här. Fabrikatet är tyska Kavan.

Sätt samman enligt följande:

Snitta en kort bit (5 mm) av det vita röret så att det blir öppet cirka 3 mm i ovasidan. Därmed kan detta träs över eldetaljens undersida och därmed förbinda enligt skissen. Använd CA-lim utan att det kommer lim i gånge. Såga av detaljen på mitten och använd resten till nästa sidas rör. Man kan även använda andra typer av plaströr men undvik att använda mässing som är en mycket tung metall!

Även rodren är försedda med rör som styr höjdroderrörelsen. Använd 1 mm innerdiameter aluminiumrör där, dessa brukar finnas i hobbyhandelns metallsortiment. Om inte, så förs de och även de ovan nämnda plaströren av Modellprodukter i Hämösand.

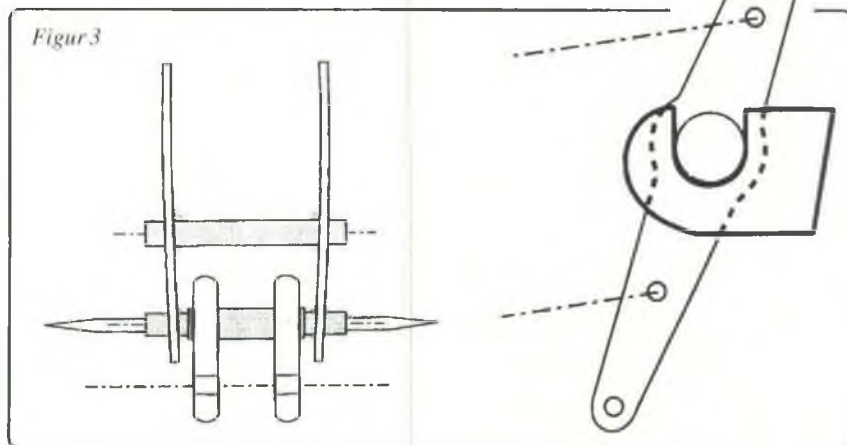

Principen för höjdrodret

Principen för stabilisatorns festsättning och höjdrodret visas i ovanstående skiss. Hur den sitter på dels en pianotråd 2 mm i ett rör belagget framför roderhornet. Dels fästes den i framkanten i en vinkel av aluminiumplåt (visas framför fenan). Detta fäste liksom den växel som sticker upp i underkanten av skissen döljs av en profilerad "lucka" som vi skall återkomma till i nästa nummer.

Nästa skiss (längre fram) visar hur höjdrodret fungerar, här sett från ovan. Roderhornet är dubbelt och är lagrat på ett mässingsrör (2 mm innerdiameter). Rören för festsättning och roderhorn är limmade i två 1 mm plywoodplattor (se första skissen).

Det dubbla roderhornet kan tillverkas av små vinkelhorn för skevroderlinkage men kan även sågas ut från en bit krets-kortslaminat eller plastmaterial. Roderhornen kan t ex borras upp så att de passar på ett nytt rör som i sin använder mässingsröret som axel. Hur man än utför detta så måste båda hornen fungera som en enhet!

Alltså är detta en liten "vagga", då förstår du säkert principen. Det behövs endast en undre del för roderhornet som länkningen till höjdroderväxeln. Anpassa hornet så att det blir så långt som möjligt - man kan borra ett hål i spryglen F6 för att öka på nedåt. Inuti röret för hornet löper en pianotråd som i sin tur skall sticka in i höjdrodrens framkant. Gör träden spetsig, den skall endast styra i framkanten. Eventuellt kan ett mindre rör sättas in där. I roderhornets bakre del löper också en 1 mm pianotråd, det är denna som styr rörelsen.

Detta var kanske mycket av detaljer för den som endast är van vid att limma eller skruva fast ett roderhorn. Här är allt inbyggt och sedan omöjligt att komma åt. Då är det av högsta vikt att allt görs synnerligen noggrant.

Höjdroderväxeln

Eftersom det finns dåligt med plats för en bra länkning av roderrörelsen bör man använda en växel för denna. Detta är även en fördel eftersom man därmed även kan använda roderlinor som sparar vikt i bakre delen kroppen.

Här skall betydelsen av att alla länkningar av roder arbetar så lätt som möjligt understrykas, roderlinor är överlägset i detta fall. Det är min absoluta övertygelse att behovet av extra starka servon helt byggs på dålig länkteknik! Det är i vilket fall absolut inte luftkrafterna som bromsar, inverkan av dessa är mycket ringa vid våra flyghastigheter.

Växelarmen tillverkas av plywood eller laminat. Först den med rör för lagring och använd ett ytterligare rör som axel. Använd stora aluminiumrör och se till att det blir exakt - absolut ej en vinglig arm som innebär dålig precision för roder-rörelsen.

Länkningen av växeln för höjdroder-rörelsen utförs enligt följande:

En lagring för rör-axeln till växelarmen beskrivs på ritningen. Lagerbocken kan tas från några överblivna bitar av det laminat som spanten till kroppen tillverkades av. Gör lämpligen lagringen av axeln så snäv att den kan demonteras. Säg öppningen något för stor och med tunn plastfilm på axeln limmas öppningen till exakt passning med epoxilim eller annat material. Jag använde en liten bit tunt glasfiberlaminat till detta. Axeln kan sedan "låsas" med en klick kontaktlim.

För att få exakt passning för rör till axeln kan man slipa till rätt dimension med slippasta. Du kan eventuellt köpa en "klick" från en sprutmålningsverkstad. Detta samt många andra slipningar, "svarvningar" utför jag i en elborrmaskin med reglerbart varvtal som sitter i ett bänkfäste.

Stötstängens...

Stötstängens mellan höjdroderhorn och växel blir lätt om man använder en 0,75 mm pianotråd eller järntråd inuti det minsta av de plaströr som nämnt tidigare.

"Bra att ha" material...

Isamband med ovan beskrivna arbeten vill jag också propagera för vikten av att samla på sig olika prefabricerade detaljer mm. Jag är en riktig "skrotpelle", tar hand om allt som andra kastar. Överhuvudtaget allt **modellflygnytt 3/1998**

av olika maskiner, hemelektronik som jag kan komma åt. Ibland blir "fyndet" endast en 100-del av hela apparaten men alltid en användbar detalj. I min samling finns ett skruvsortiment med skruvar och muttrar i mikroformat som är omöjliga att finna på annat sätt. Jag har mängder av olika plaströr, laminat och fibermaterial som kan användas till roderhorn mm.

Till exempel kom rören för roderväxeln från en gammal TV-antenn. Ett av dem fick borras upp och slipas till passning och passade sedan perfekt.

Stabilisator/höjdroder

Den främre halvan av stabilisatorn byggs med bakre delen av spryglarna mot byggbräddan. Framkanten av 5x5 balsa kappas så att den går cirka 5 mm utanför ritad linje. Mellan spryglarna sitter stående 2 mm balsa. Börja med det "speciella röret" och de spryglar som detta sitter i. Bygg båda sidornas samtidigt med pianotråden på plats inuti rören. Vrid rören så att skruven (som tas bort) pekar nedåt.

För förstärkning vid framkant på insidan samt vid rören används CA-lim och balsadamm. Rekommenderar i detta fall att du alltid tänker dig för. Det är lätt att förstärka i onödan och kanske förstärka på fel ställe - där andra detaljer skall limmas senare, då är det nästan alltid omöjligt att avlägsna.

Specialverktyg...

Balsadamm och CA-lim bildar en hård massa som endast kan slipas bort med specialverktyg. Om detta krävs använder jag en tandläkarborr i en minidrill. Din tandläkare har säkerligen en liten skrotlåda med olika borrar och fräsverktyg med mera som du kan be att få ta del av.

Jag har även fler tips för specialverktyg denna gång. En hyvel som är användbar till allt och även till de CA-lim rester som nämnts ovan.

Hyvel

Hyveln är ett knivblad av speciell typ, som används till en kniv för utskärning av paspartout. Bladen finns hos Clas Olson. De är mycket dyra i inköp men "egentligt billiga". Man kan dela upp dessa blad på flera byggare, ett blad räcker lång tid.

Bladen är endast slipade på en sida och man använder dem med den plana ytan nedåt. Därmed finns det små risker att bladet skär nedåt, kapar endast det som finns framför skäret. Den skärande ytan har 45° vinkel och det finns fyra skärtytor per blad.

Detta är verkligen ett skala-verktyg och när vi bygger små modeller av riktiga flygplan borde vi kanske arbeta med modellverktyg. Problemet är bara att kunna hålla i verktygen, här används ett handtag av cirka 7x15 mm balsalist.

Se upp! Detta blad är extremt vasst och du kan skära bort detaljer som aldrig förr - t ex en fläck CA-lim på en plan målad yta eller på ett balsafлак. Detta är omöjligt att utföra med andra verktyg.

Arbete med hyveln...

Hyveln passar bra till att putsa bort mindre balsarester, till exempel översidan av mellanbitarna av 2 mm balsa på det byggs som tidigare beskrivits.

Man kan även skära ned framkanten enligt det snitt som visas på ritningen. Slipa

sedan med grovt papper på en liten kloss, använd helst "proffspapper", dvs papper som köps i metervera för slipmaskiner. Grovlek 60 eller 80. Detta är det enda papper som "sliparrakt" av dvs planar av både balsa och hårda CA-lim. Limma lämpligen papperet på en slipkloss med kontaktlim eftersom detta papper håller länge.

Fortsättning...

Efter slipning kläds stabilisatorn med 1 mm balsa. Var nu mycket noga! Det är lätt att en såklen konstruktion blir skev. Klädseln skall börja vid den grova linje som markerar mitten mellan resp roder och främre del. Låt resten gå utanför och slipa kanterna senare. Framkanten rundas sedan enligt snittet - slipa tills en tredjedel av balken blir synlig.

Roderhalvorna

Som det framgår av ritningen skall roderhalvan byggas inskjuten i den spalt som finns på främre delen. Slipa först bort alla utskjutande spryglrester, dessa fanns endast som stöd vid klädseln.

Tillverka nu en balk som passar inuti dennaspalt. En list av 7x5 balsa slipas ned. En bra teknik vid detta arbete är att lägga ett ark grovt slippapper på bordet och där efter dra listen över detta. Slipa den sedan halvrund enligt snittet på ritningen.

Använd en liten vinkelhake och kontrollera att balken sitter lodrätt i bakkanten! Spika fast den med knappnålar utanför kanterna och om det behövs även i mitten. Skär sedan till från 1 mm balsa:

En 5 mm bredd list som läggs under balken och en cirka 6-7 mm list som bakkant. Den senare skall pallas upp tills resp sprygel sitter plant mot balken.

Börja med båda sidornas rör/spryglar som tidigare, med en pianotråd inuti. Limma sedan till balken i nästa steg. Därefter limmas spryglarna och övre delen av bakkanten. Ta sedan bort halvorna och limma på den övre listen vid framkanten. Avsluta med 1 mm strips på alla spryglar. Det är bland annat dessa som står för styrkan i dessa extremt lätta roder.

Spetsen

Roderhalvans spets kan göras av en lamelllimmad serie 0,4 mm plywood och 1 mm balsa enligt följande:

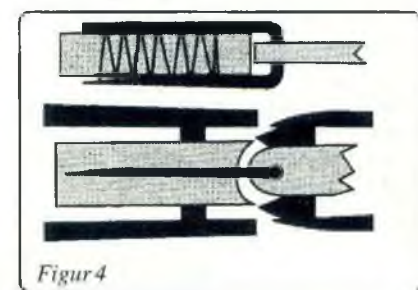

Figur 4

Plywood, balsa, plywood, balsa och plywood. Använd cirka 2,5 till 3 mm breda remsor. Stående fiberriktning krävs vid hård balsa. "Smörj" en plywoodremsa med vitlim, lägg sedan balsa ovanpå osv. Tryck samman och pressa bort överflödigt lim. Spika fast paketet på ritningen med nålar som stöd och press. Man kan även droppa på CA-lim utanpå när allt är på plats - låt torka över natten. Givetvis skall detta "paket" sticka ut på sidorna när det limmas

Fortsättning sidan 32!

BHT-1 Beauty ...

Fortsättning från sidan 31!

samman. Skär sedan till bakkanten enligt ritningen och limma fast spetsen. Klåd över med 1 mm balsa. Man kan givetvis även använda en lätt balsakloss istället för denna spets.

Slipning och lackning

Slipa ned de främre listerna på rodren så att skarven mellan dessa och balken flyter samman. I övrigt skall allt slipas med grovt papper så att alla ojämnheter försvinner. Därefter skall alla ytor lackas med cellulosalack, detta stärker balsaytan reser fiberna så att man får en fin yta.

Blandar man i microballonger i lacken med cirka 1/3-del får man en mycket lättslipad och absolut plan yta efter endast en lackning. Man får röra om lacken ofta eftersom ballongerna flyter upp på ytan.

Rodergångjärn

Det går inte att använda standard gångjärnstyp till höjdroden. Självt har jag alltid undvikit att använda dessa platta gångjärn. De bygger på en helt felaktig konstruktion, resp gångjärn har en lokal lagring med fyra punkter som ger en (samlad) mycket bred lagringsyta. På grund av detta måste dessa gångjärn sitta absolut exakt på linje. I varje annat fall uppstår det friktion som medför tröga roderrörelser och tendenser till att rodren stannar i olika positioner för mittläget. Använd aldrig mer två sådana gångjärn för varje roder!

Denna skiss visar ett mycket lätt arbetande gångjärn som du kan tillverka själv. Den övre detaljen av skissen visar gångjärnet från ovan. Till höger sitter detalj från en servoarm – ibland klipper man ju bort dessa. Du kan även tillverka dem från en bit kretskortlaminat, det finns färdigborrade så kallade experimentkort i elektronikaffären som innehåller material till hundratals gångjärn.

Axeln är en knappal av mjuk typ eller en bit 1 mm järntråd. Pianotråd är olämpligt till detta! Böj en snäv u-form och träd igenom i hålet. Stick in en bit cirka 3 mm balsalist och kläm med en plattång så att metallen bildar spår i balsalisten. Några varv med en sytråd runt om samt en droppe CA-lim och gångjärnet är klart. En minimal droppe olja i hålet före limningen medför att axeln ej limmas fast.

Med detta gångjärn får du absolut täta roder där gångjärnen blir osynliga! Gångjärnets vänstra del limmas i rodret med stöd av balsadamm.

Listen kan limmas, fästas med en bit tandpetare, eller med en skruv.

Fenan

Bygget av fenan börjas med limning av tidigare beskrivna plywoodplattor samt rör för höjdroderhorn och stabilisatorns infästning. När detta samt tidigare beskrivna arbeten med länkningen är klart kläds ytan mellan sidrodren med 1,5 mm balsa. Höjden för detta bestäms av F5/F6 och det avslutas framåt på balken F1.

Sidrodren

Dessa byggs i princip på samma sätt som höjdrodret. I underdelen av det nedre rodret används en mindre kloss av cirka 10 mm balsa. Vad gäller beklädnad av resten av fenan skall denna bestå av 1 mm balsa men det finns anledning att vänta med detta tills kroppen skall plankas.

Beträffande den kåpa som sitter över växeln och främre fästet för stabilisatorn så skall även detta utföras senare

Sammansättning av sidroder

Respektive sidroder kan sättas samman på flera sätt, en teknik kan vara att använda detaljer från Lego. Legoaxeln som har ett snitt som ser ut som ett plus kan limmas i det undre rodret och i det övre rodret sätts ett lager för denna axel – i detta fall får du plundra barnens lager av legodelar – där finns det färdiga detaljer.

För den som inte vill stjåla sina barns leksaker finns möjligheten att använda lätta rör som axel och lager. Jag valde det vita rör från Kavan som beskrivits tidigare och förstärkte röret med en bit furulist som "svarvades" i bormaskinen. Detta rör lagrades i en rörbit från en trasig radioantenn som limmas i undre kanten av det övre rodret. Man borrar ett hål rakt igenom axel och rör, en klen skruv håller sedan samman på denna punkt. I överkanten hänger rodret i ett lager av plaströr på en bit 1,5 mm pianotråd. Antennrör finns i radioreparatörens skrotlåda.

Sporrhjulet

Sporrhjulets infästning till kroppen har dubbla funktioner – håller fast både hjulet och den undre delen av sidrodret. Skissen här intill visar hur detta byggs.

Denna detalj skall byggas av en bit kretskortlaminat eller plåt. Den punkt som A pekar på skall bockas ned för att den 2 mm skruv som utgör axel för sidrodrets skall få rätt vinkel.

Om man väljer kretskortlaminat som material värmer man vid denna punkt över ett stearinljus och sedan är det lätt att bocka

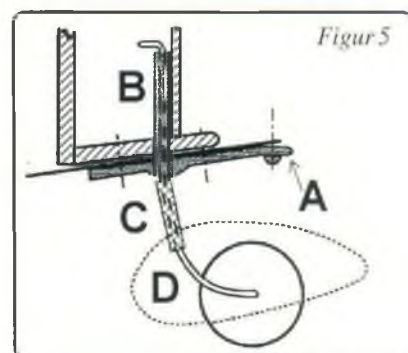

till rätt vinkel. Röret B (av 2 mm mässing) skall gå igenom laminatet och löds på undersidan i laminatets koppardel.

Hjulstället tillverkas av 1,5-2 mm pianotråd som förses med en bit gummisläng. Kåpan D kan byggas i två halvor av tunn PVC-plast. Värm över en ljuslåga och forma med en matsked. Man kan slopa denna kåpa, de samlar lätt upp skräp och plötsligt bromsas hjulet. Dessa kåpor duger egentligen endast på betongbanor.

Hela denna detalj skruvas fast med små skruvar i en bit av 2 mm plywood, denna sitter mellan F1/F2.

Kretskortlaminat finner du i elektronikreparatörens skrotlåda. Gamla datakort cirka 2 mm tjocka som består av glasfiber och koppar är idealiskt i detta fall.

Slangen av gummi finner man numera sällan i hobbyaffären, istället finns den hos Preem eller OK.

Vingen

Vinghalvorna byggs på en plan byggbräda enligt snitten A, B och C på ritningen. Nu är det endast den främre delen av vingen som skall byggas. Som det framgår av ritningen skall den bakre balken till en början vid sprygel 4, 5 och 6 bestå av furu – detta kommer dock ändras vid ett senare moment – använd balsa hela vägen från sprygel 4 B till vingspetsen.

Den del av vingen som finns till höger om sprygel 4 B skall också byggas senare.

Börja med ...

Börja med att limma 1 mm plywood på sprygel V4 B. Limma på den sida som ligger mot sprygel V4 A. Snittet A visar hur respektive sprygel 4 och 11 ligger på en plan byggbräda. Framkantens undersida är upphöjd till 15 mm över byggbrädan vid sprygel V4 B och 2 mm vid sprygel V11. Limma en 15 mm lång listbit under framkanten och spika fast den listen till byggbrädan. Vid sprygel 11 kan man palla under vid framkanten. Tillverka två lutningsvinklar som limmas provisoriskt på sprygel V4 B:s insida.

LULEÅ
**RC-FLYG TILL LÅGA PRISER
MODELLFLYGARNAS MECCA!**

- o Futaba, Sanwa
- o Enya, OS
- o Byggsatser: Pilot, SIG, TopFlite, Model Tech, Great Planes, Graupner, Marutaka
- o Stort balsasortiment
- o Utökad tillbehörssida
- o Postorder, ingen egen katalog
- o Ring för information

R/C Elektronik & Hobby
Tel & Fax 0920-22 58 61

Vattentornsvägen 12 • 951 61 Luleå

TIDLÖSARC-PLAN

KATALOG
mot 20,- i sedel el postgiro 452 80 68-2

AERO DESIGN

Lennart Olsson • Roddaregatan 1
291 54 Kristianstad • 044-12 53 80 kväll

**Hobby-
BOKHANDELN**

Box 8153, 104 20 STOCKHOLM
Butik Pipersgatan 25
Tel 08-654 84 55 • Fax 08-739 04 90
Öppet: mån-lre 12-18 • lör 11-14

☆ **BÖCKER** ☆ **TIDNINGAR** ☆
☆ **RITNINGAR** ☆

Flyg, tåg, båt, modellbygge, militaria
KÖPER & SALJER antikvariska böcker!
Udda och ovanliga plastmodeller

<http://www.hobbybooks.se>

Kontronik

Proffsgrejer för alla elflygare.
Motorer, reglage m.m.
Generalagent och service:

ORBO
Elektronik/Hobby AB

Lidgatan 20, 171 58 SOLNA
Tel 08-83 25 85 • Fax 08-83 24 52
ATERFÖRSÄLJARE ANTAGES
<http://www.orbo.se>
E-mail: info@orbo.se

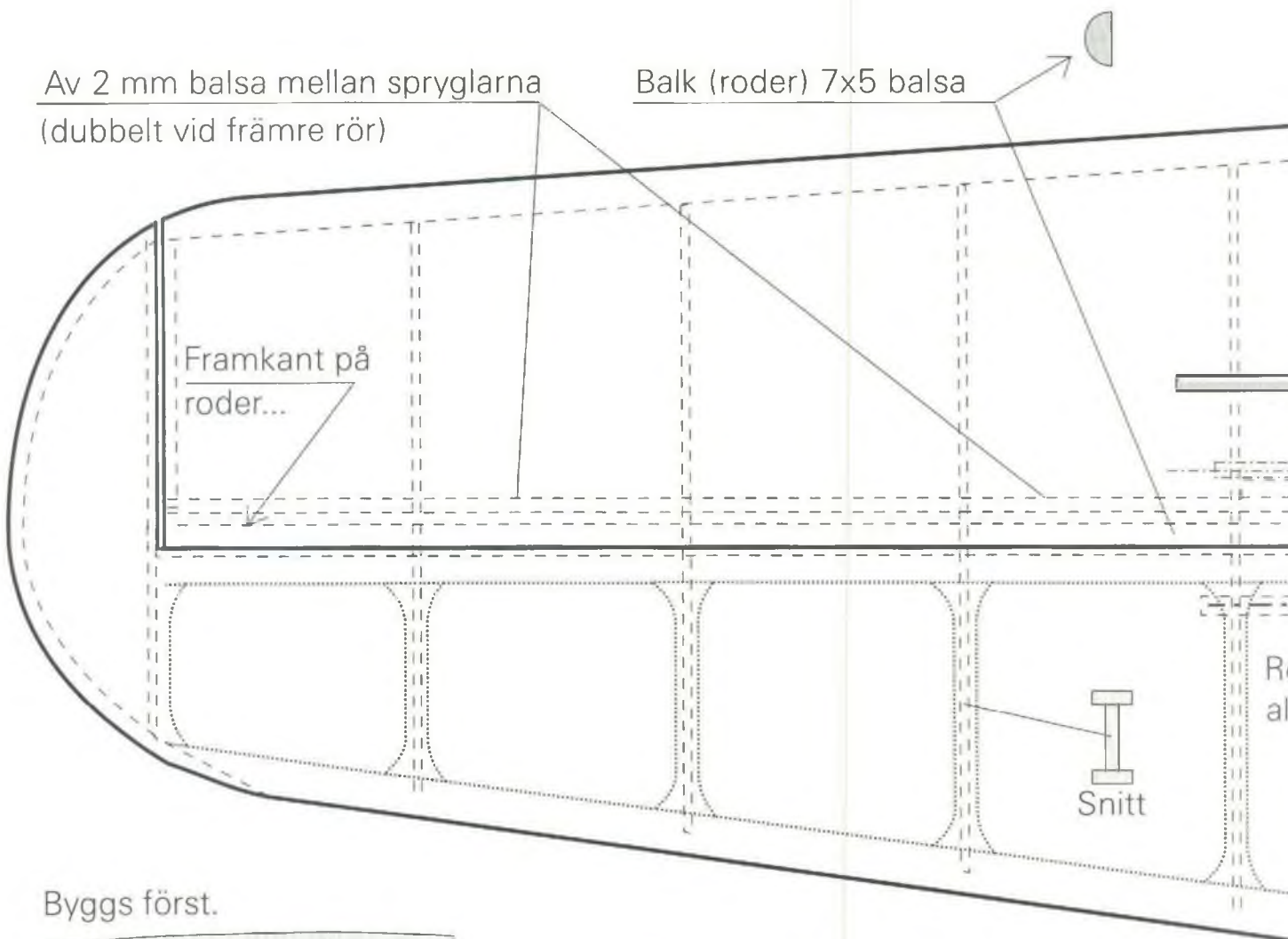

Byggs först.

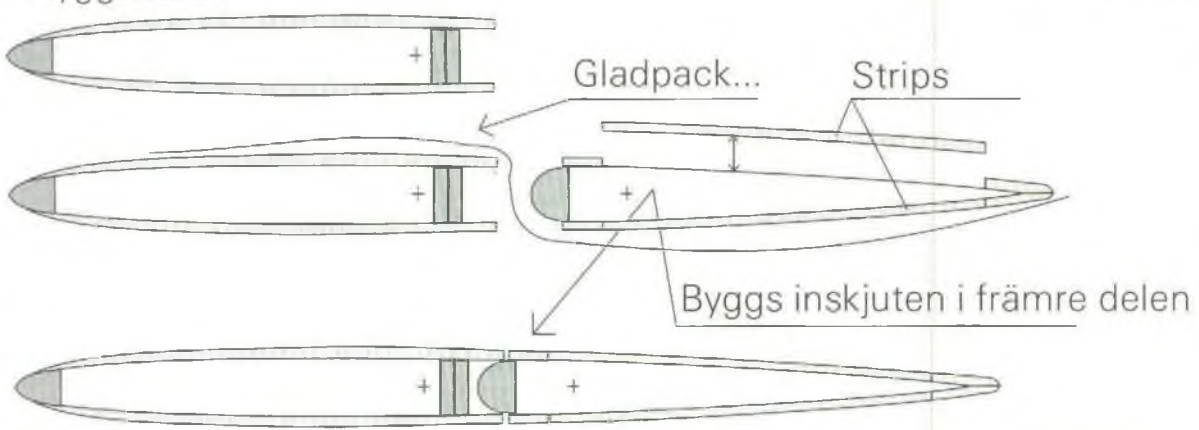

Princip för stabilisatorns uppbyggnad.

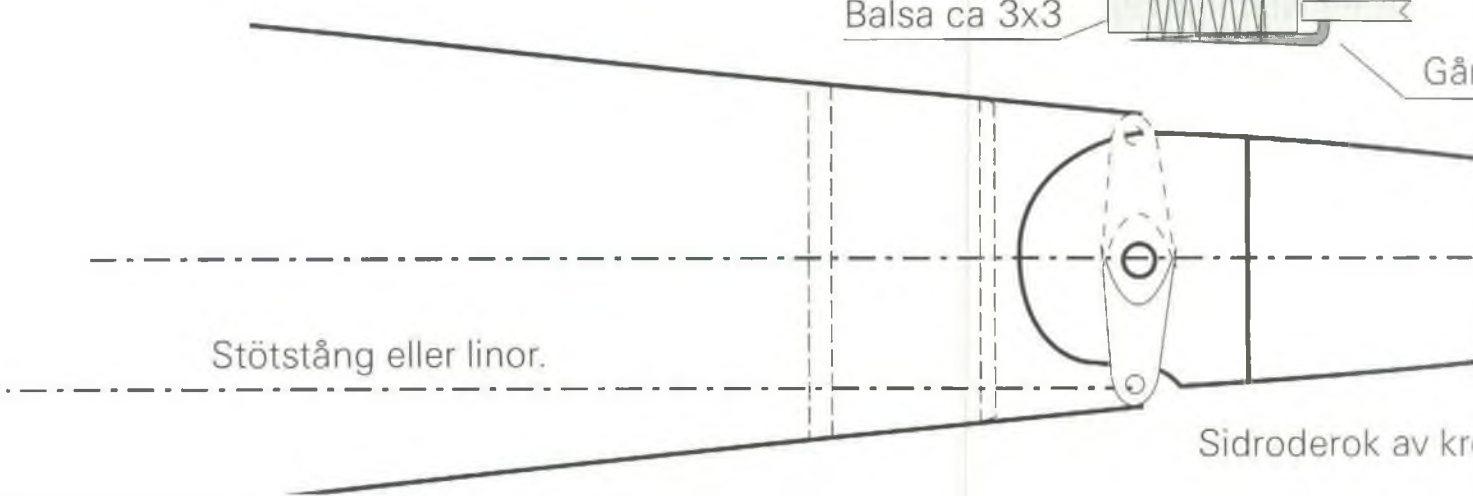
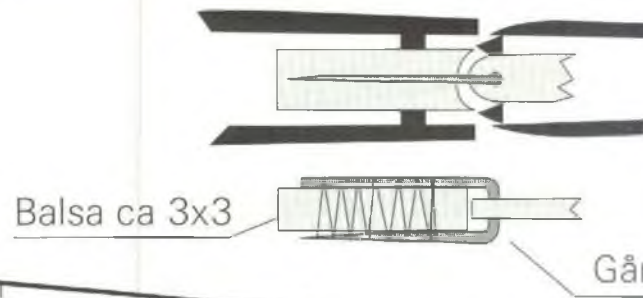

○ Av plywood eller kretskortslaminat...

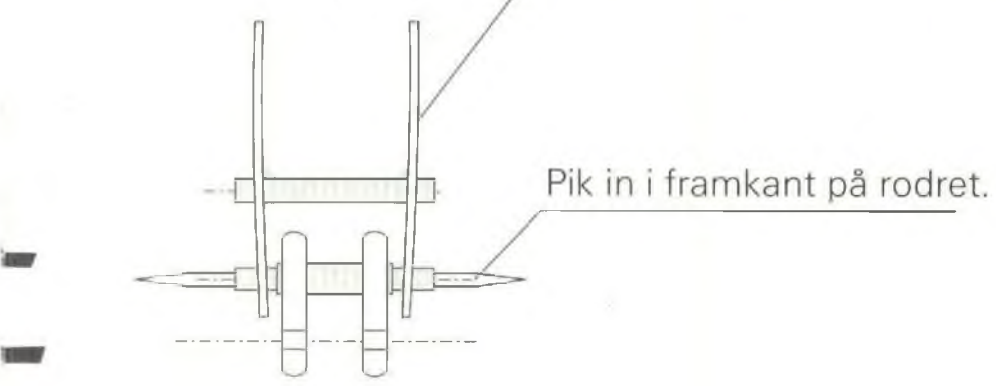
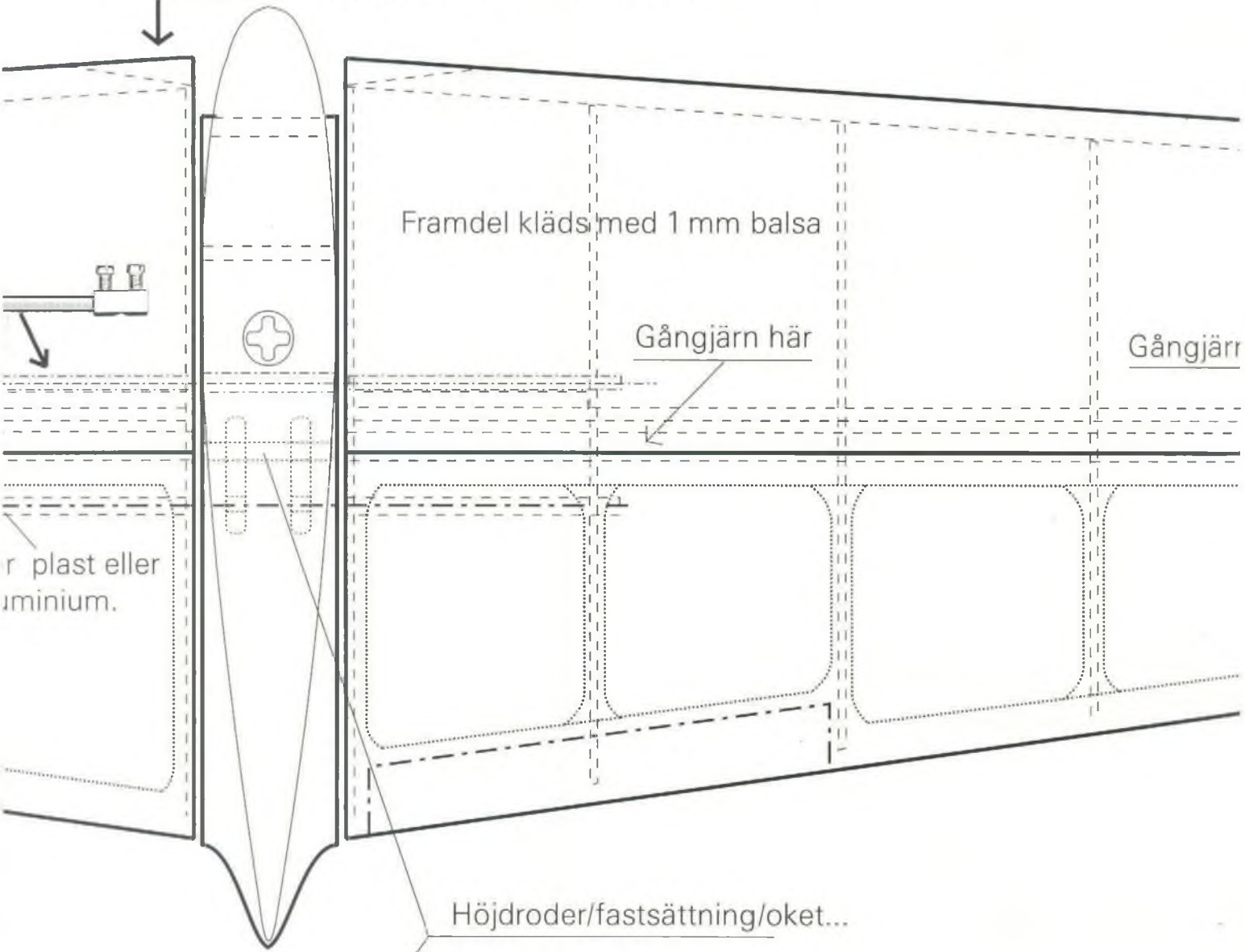

gångjärn av nål och servooksdetalj.

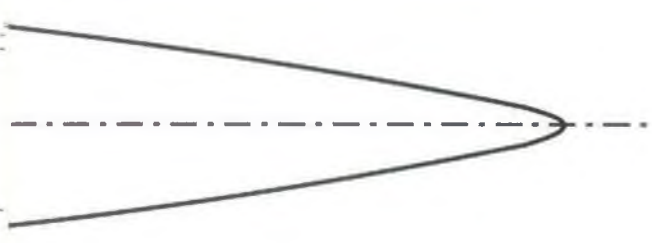

skort eller standard som har sågats av.

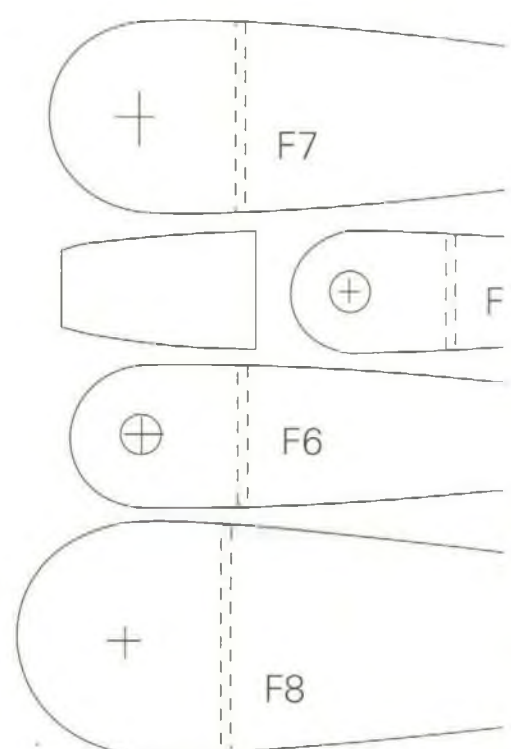

Lamellimmas av ply/balsa.

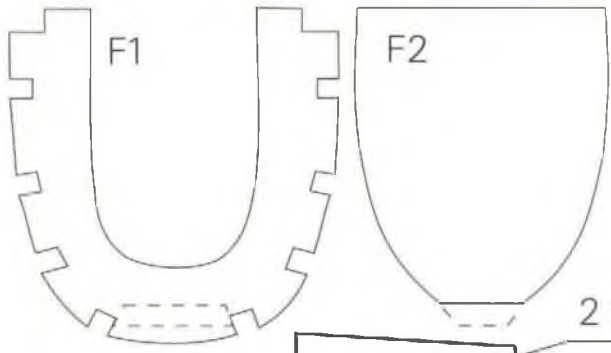
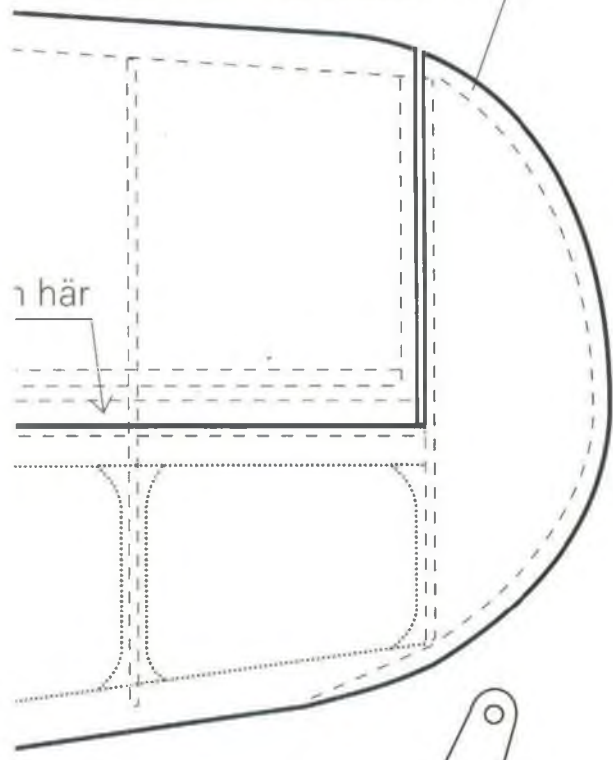

2 mm plywood för sporrfasten.

Av t ex kretskortlaminat

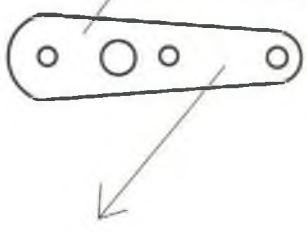

Kan sluta h

Eventuellt linor...

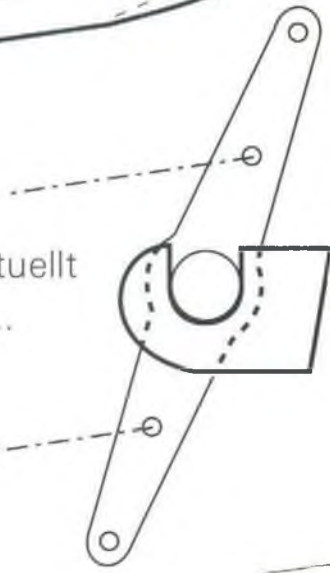

Detalj från spantlaminaten

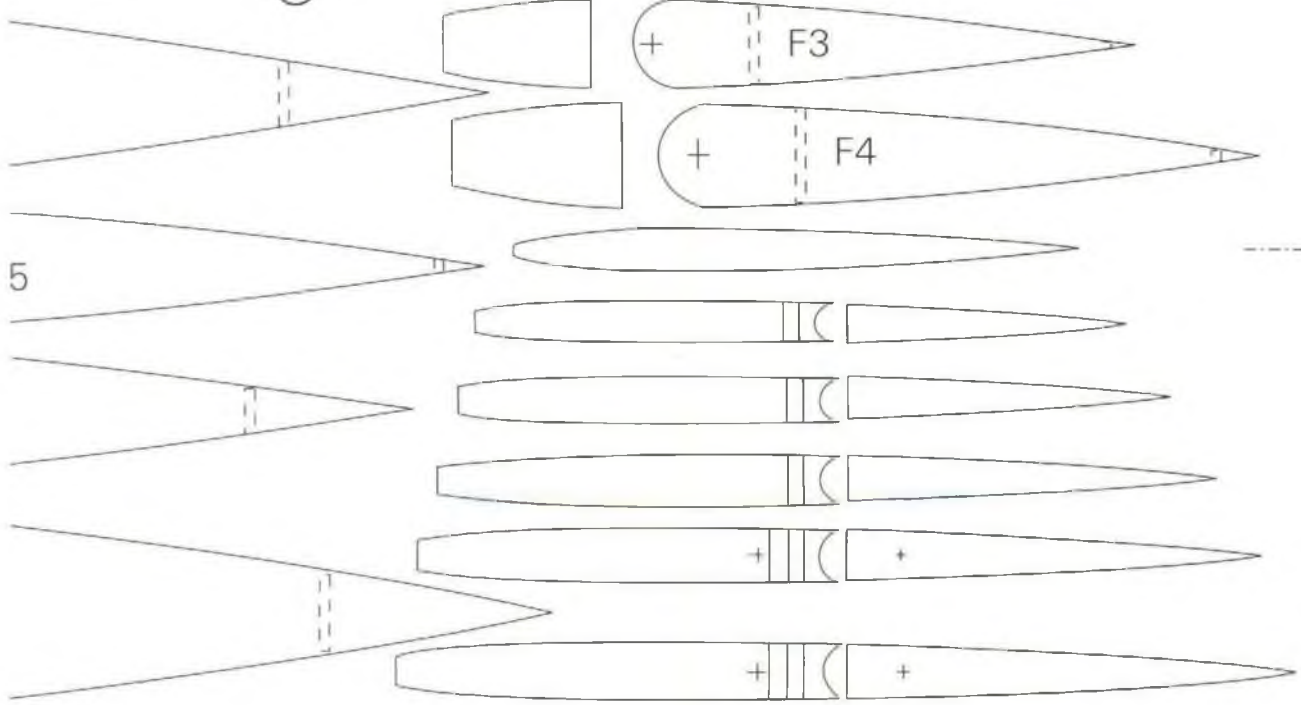

BHT 1 BEAUTY

Skala 1-5

Copyright Pär Lundqvist

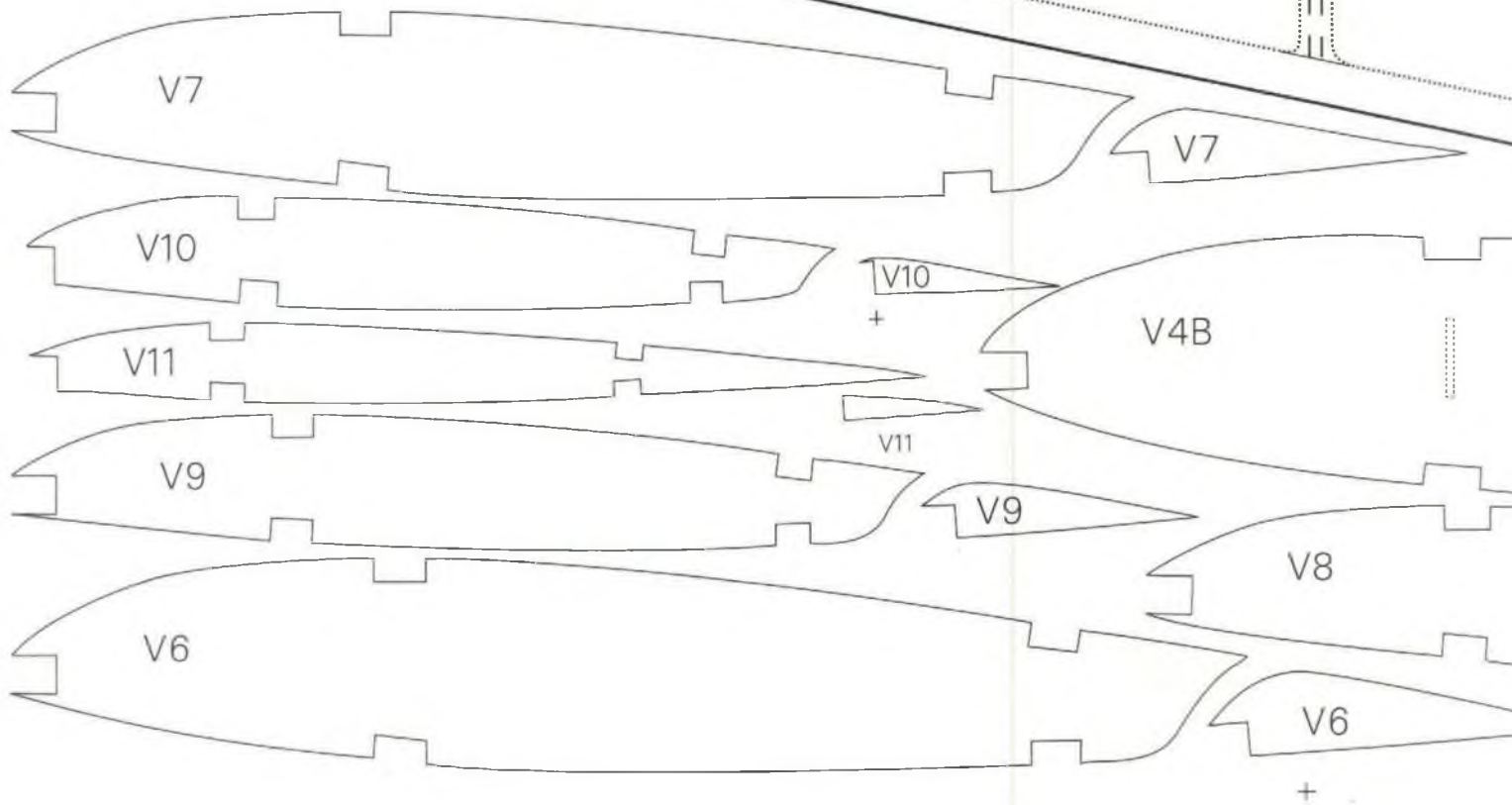
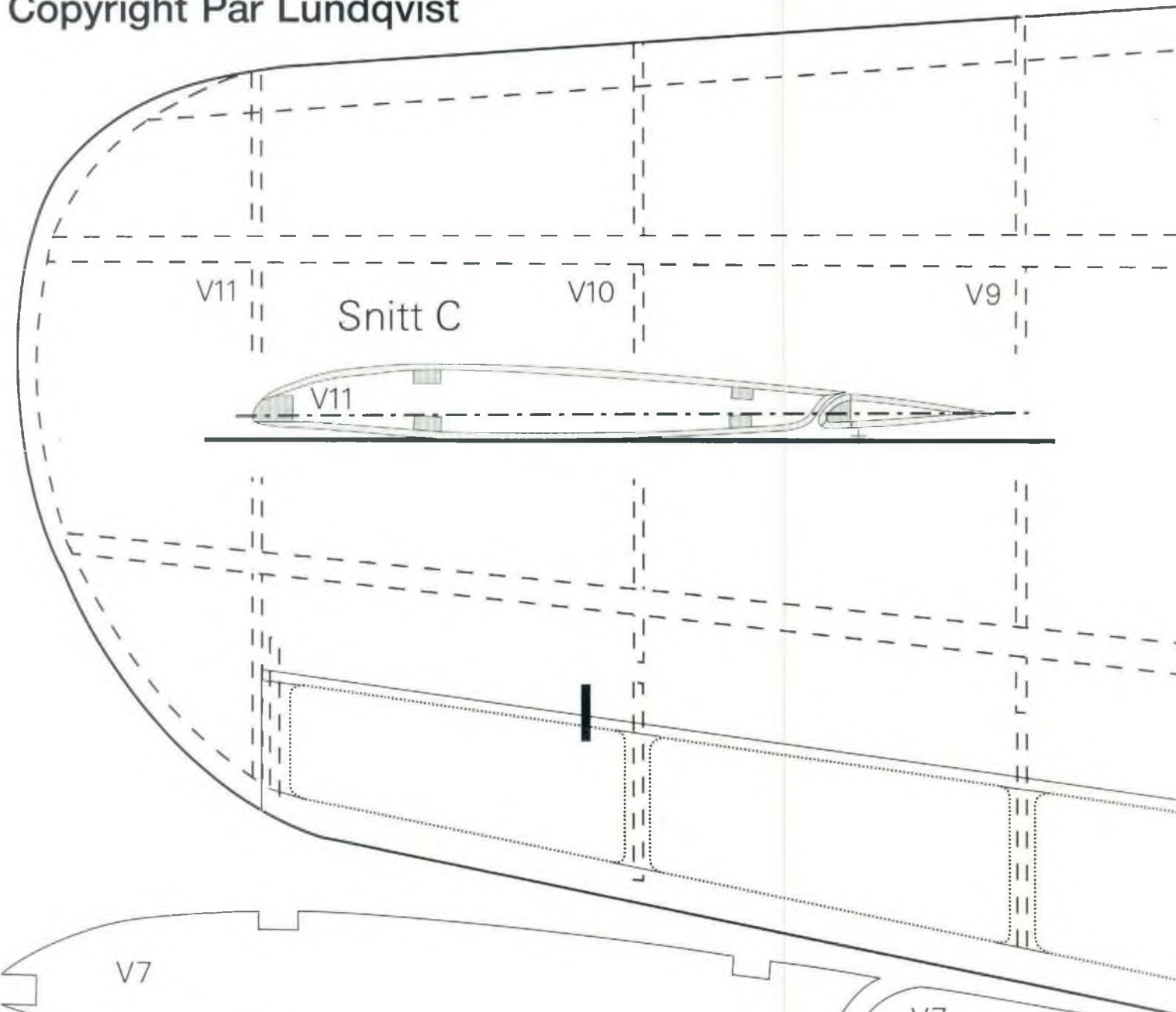

5x7 balsa

3x(10) fur
(ev. hård balsa)

V8

V7

V6

V4 B

Snitt B

3x(10) balsa

Gör uttag senare,
limma list kant i kant
vid första steget.

V4B

V8

V5

+

V

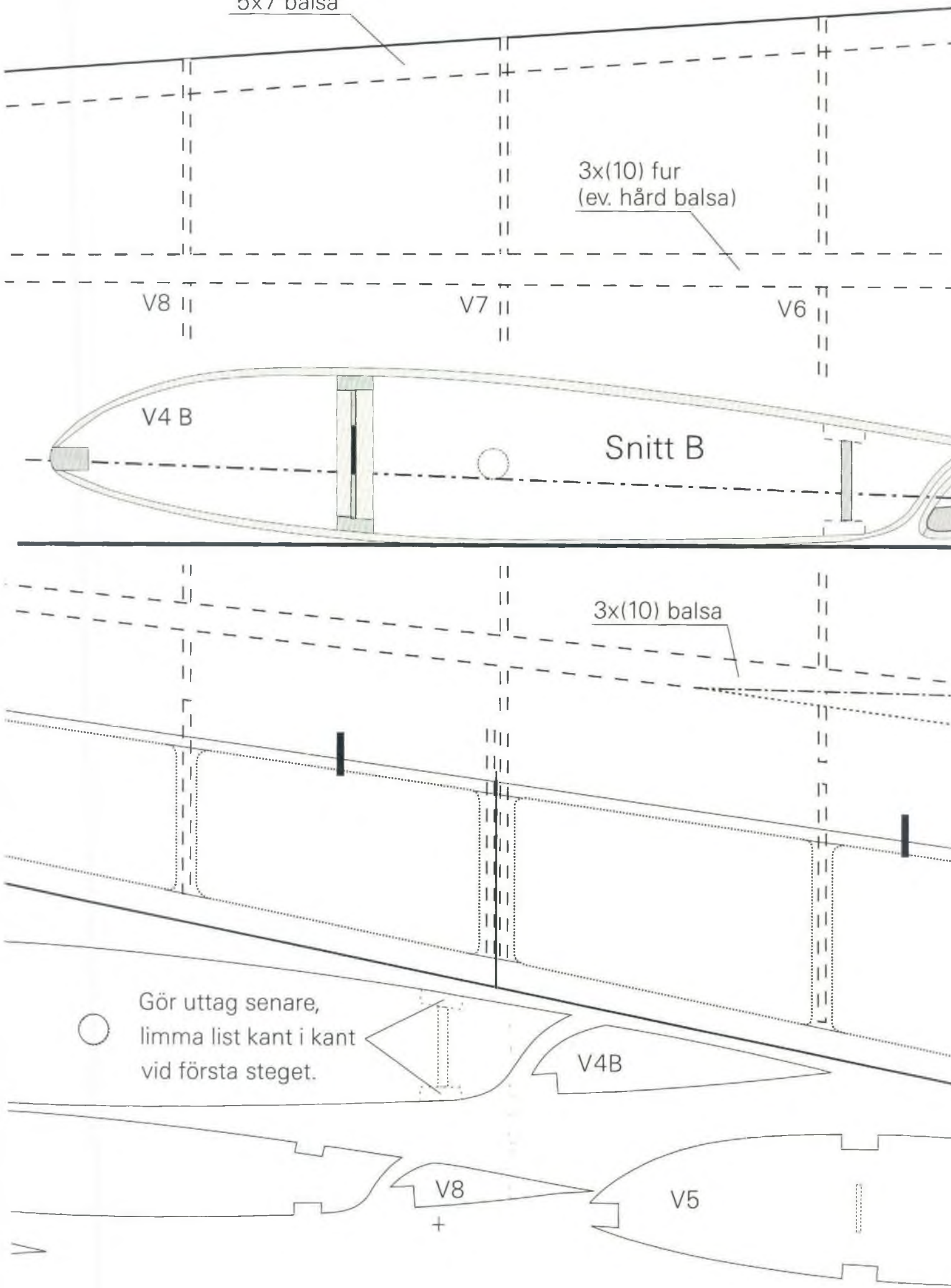

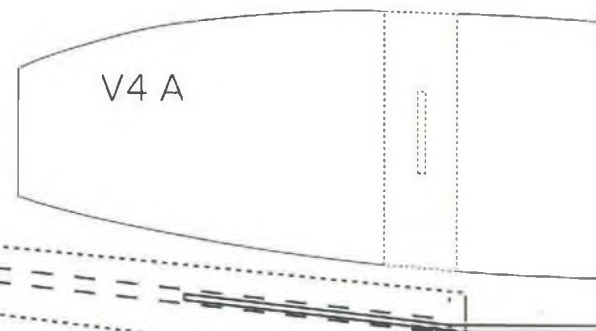
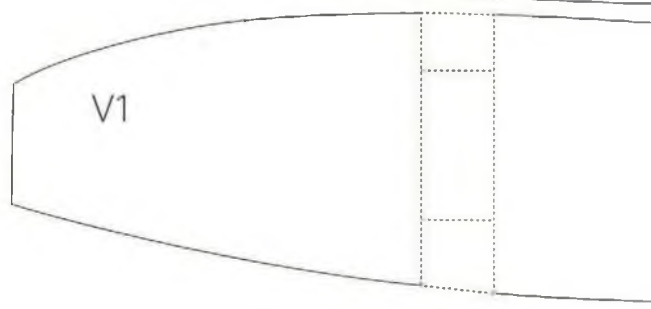
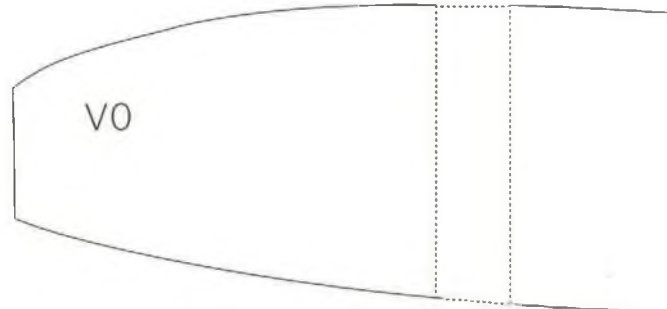
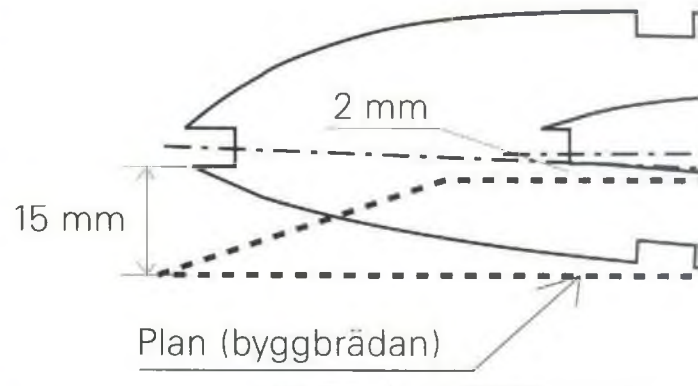
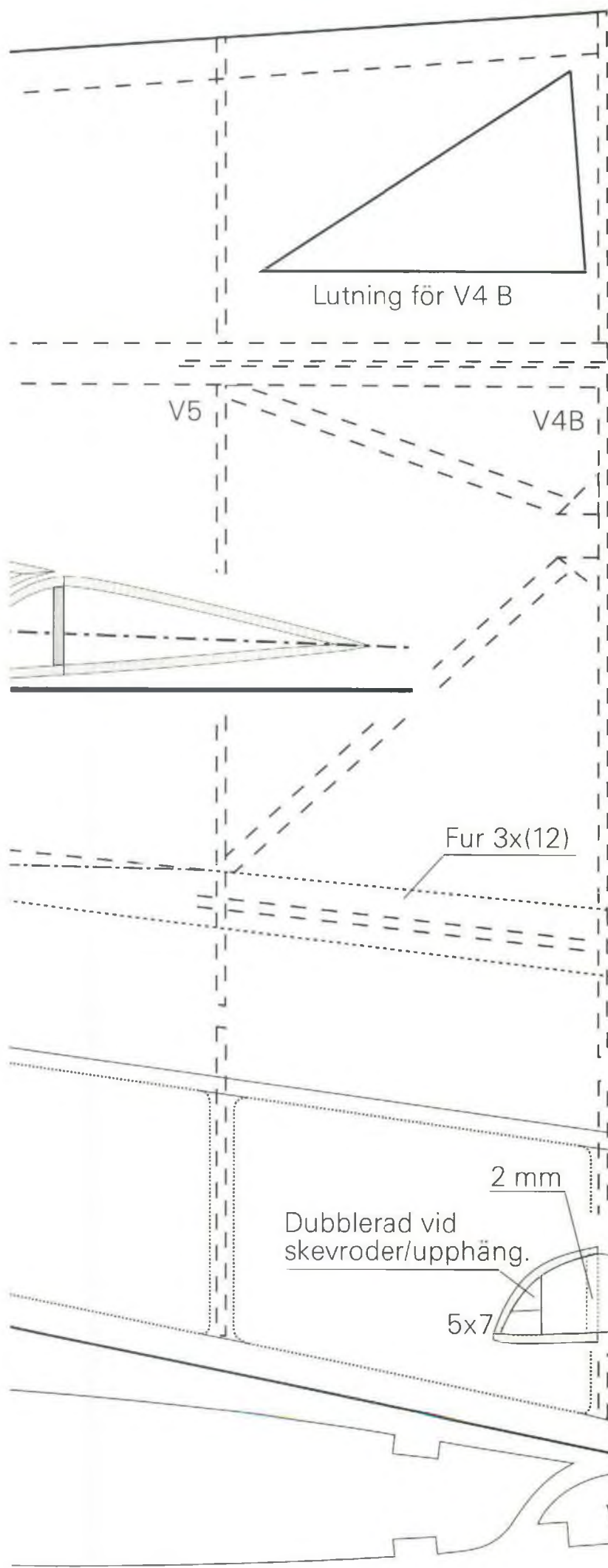

Skarven här, mellan vinghalvan och mittdelen får anpassas, är ej ritad i detalj...

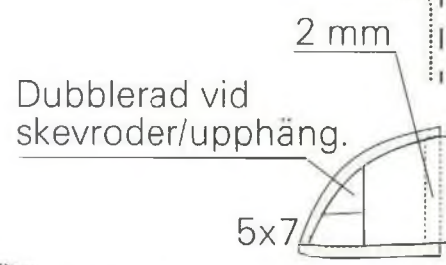

98 mm

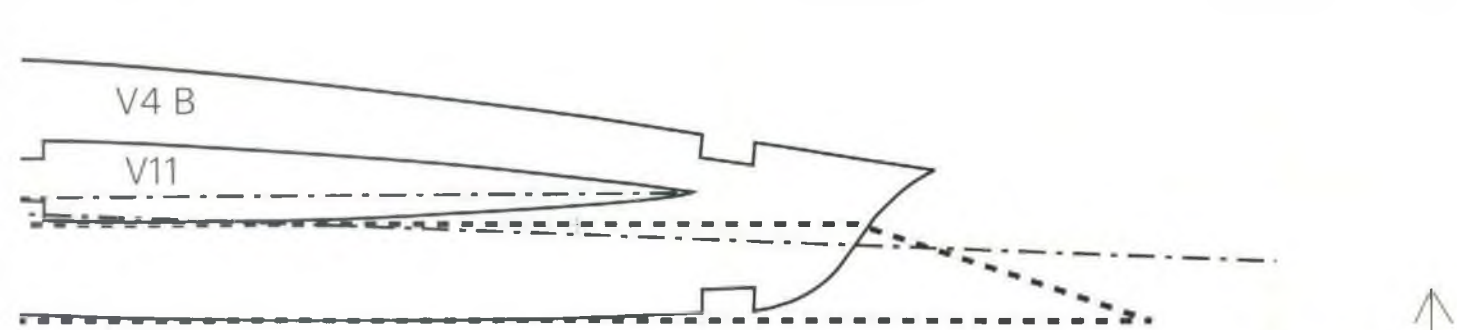

Snitt A 70 mm till mittlinjen.

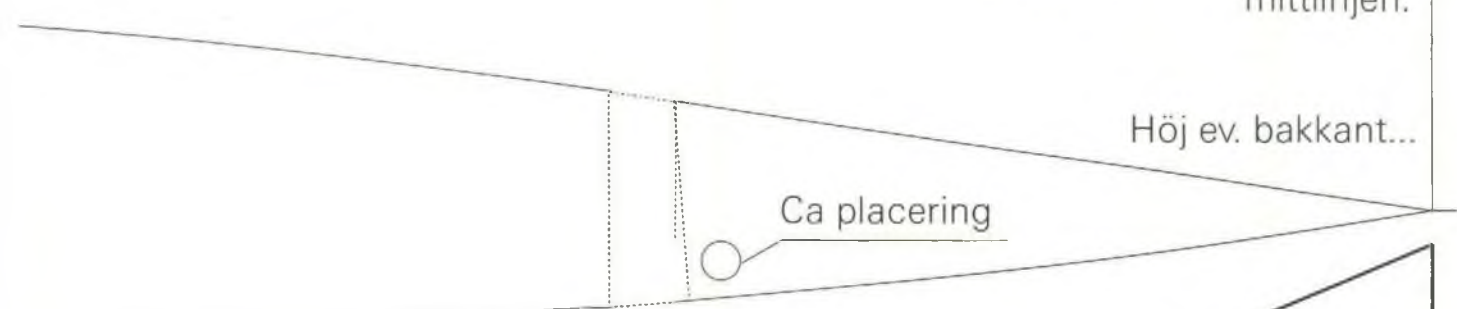

Ca placering

Höj ev. bakkant...

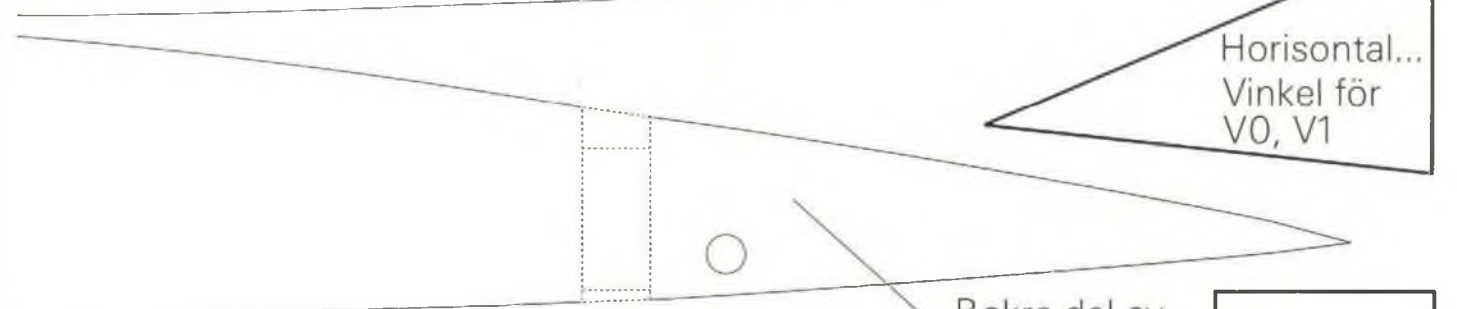

Horizontal...
Vinkel för
V0, V1

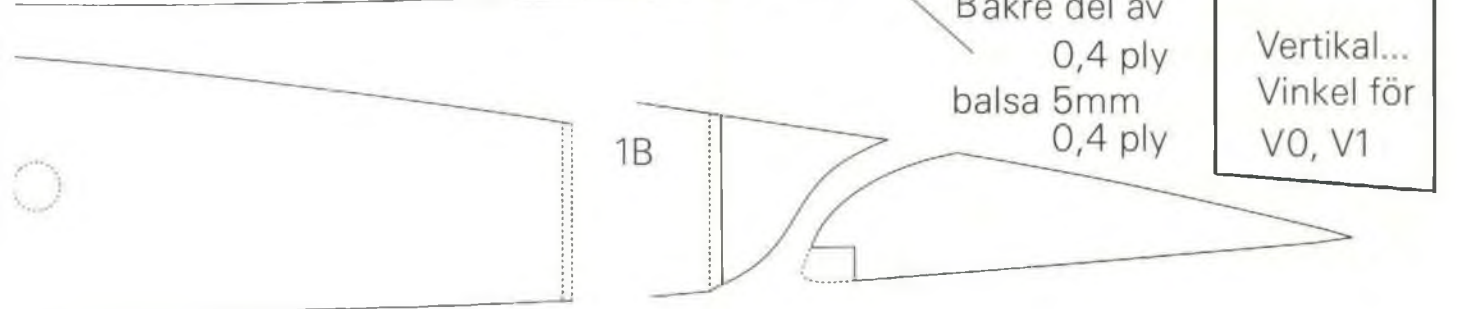

Vertikal...
Vinkel för
V0, V1

Bakre del av
0,4 ply
balsa 5mm
0,4 ply

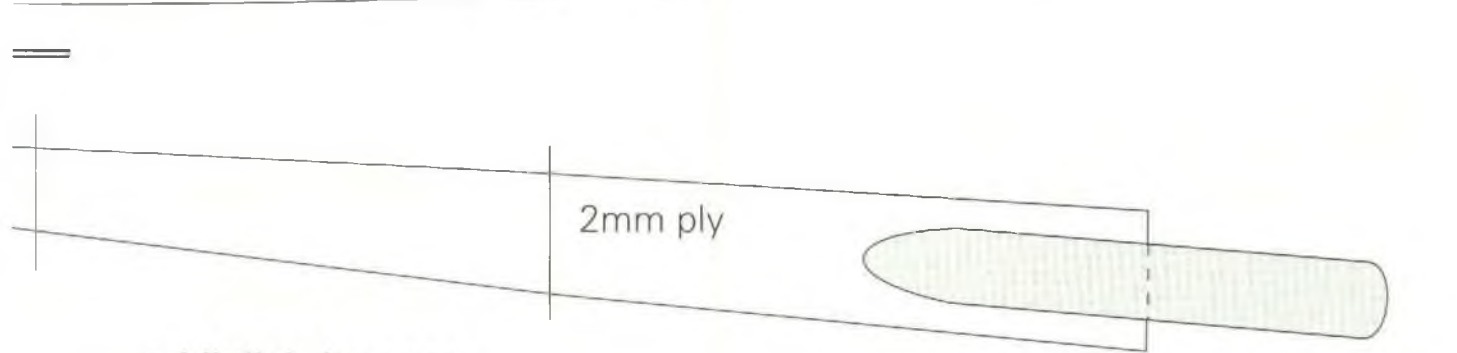

2mm ply

→ Mittlinje kroppen

24,5 mm under framkantslist V11



→ Undersida spant 3

OBS! De bakre uttagen i sprygel V4 B görs ej nu, endast den mittersta spalten för vingstålsbalken skall sägas ut.

Därmed kommer alla spryglar att vila med sin undre del mot byggbrädan och då blir det en automatiskt rätt skränkning av vingen. Palla under de nedre balkarna så att dessa passar i resp uttag i spryglarna.

De främre vingbalkarna är av fur 3x10 mm eller eventuellt hård balsa som successivt skall minskas i bredd till passning enligt uttag i spryglarna. Samma gäller även för de bakre balkarna av balsa med samma dimension.

Vid så kallade tapererade vingformer skall man alltid använda balkar av avsmalnande form, det ger dels lägre vikt och dels bästa hållfasthet. Med en avsmalnande balk "breddar" man ut krafterna som belastar vingen eftersom balkarnas massa är jämnt anpassade till vingens korda.

När översidans vingbalkar limmas på plats och vingspetsen byggs in på samma sätt som tidigare med laminering av plywood och balsa (formen i spetsen visas på skissen för V-form) kan vingen lossas. Låt lutningsvinklar och 2 mm pallning i spetsen sitta kvar tills vidare.

Tyvärr finns det inte plats för ritning av båda vinghalvorna, antingen får du beställa en spegelvänd ritning från Modellflygnytt (sänd 20,- i frimärken + namn & adress, så kommer den med posten!) eller också får den kopieras/ritas på smörpapper som läggs över ritningen.

Vinge, mittdelen

Vid bygge av mittdelen blir det kanske nödvändigt att flytta kroppens "fötter" så att det blir plats för att limma sprygel V4 A. Detta stadiet av bygget gäller "flygplanets hjärta" (spantet som vingens balk hänger samman med kallas nämligen hjärtspantet). Det är av yttersta vikt att detta arbete utförs med största möjliga noggrannhet.

Sprygel V4 A skall ha sin högsta punkt 37,4 mm ned från kroppens mittlinje (furu-listens övre del) och denna skall i sin tur befinna sig på 115 mm höjd över underlaget. Undersidan på V4 skall riktas in i förhållande till underlaget så att den främre punkten (där sprygelns enare skall limmas till framkanten) ligger på 52,25 mm över underlaget.

Längst bak ligger den 10 mm lägre. Alltså får uttaget för balken justeras så att sprygelns hamnar exakt i detta läge!

Sprygel V4 A skall ej lutas i sidled utan sitter exakt i lodlinjen och exakt i 90 graders vinkel till spant 3. Den skall dessutom monteras kant i kant med detta spants yttre

del. Men före limningen skall vingens fastsättning förberedas.

Vingfastsättningen

För att låsa vingen i sitt läge används en variant på gammal teknik – en 5-6 mm så kallad vingbult av nylon. Denna bult förses med ett hack och i detta hack fjäderar en pianotråd in som låsning.

På sprygel V4 B (insidan) skall en nylonmutter limmas med stöd av trekantslist. Två balkar av 4 mm balsa förbinder denna punkt med sprygel V5.

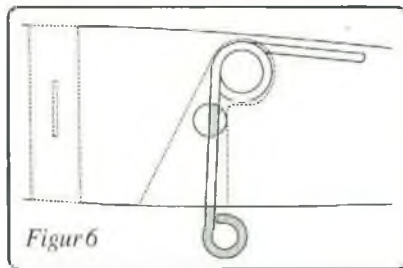

Denna skiss visar konstruktionens olika detaljer. Sprygel V4 tillverkas av 4 mm balsa med plywood 0,4 mm på insidan och 1 mm på utsidan. Cirka 30 mm bakåt från flatrörets mynning borras ett ca 7 mm hål. Inuti sprygelns balsadel sitter ovan visade fjäder. Denna skall vara förspänd så att den måste "öppnas" när vingen monteras. Det är endast de med gråt markerade delarna av fjädern som blir synliga, resten ligger inuti i ett fack, (den streckade linjen).

Fjädern tillverkas av 1 mm "riktig" pianotråd, köp den i musikhandeln! En fjäder som denna spinns (lindas) runt en mindre skruv. Linda två varv och du måste spanna (dra med hela din kraft) i pianotråden under spinnningen för att få en bra funktion för fjädern.

Vingstål

I vingen skall endast stålskenorna limmas, ej mässingsrör. Det bakre stålet skall bockas och detta utförs i ett skruvstycke. Principen för bockning av fjäderstål är att man böjer arbetsstycket åt det håll som det skall bockas.

Knacka därefter med en hammare så nära brytpunkten som möjligt, på så sätt undviks sprickbildning. Denna princip gäller även för pianotråd.

Det bakre stålet skall förbinda den bakre balken förbi sprygel V4 B. Ett så långt stål blir för tungt och därmed skall det skarvas med en 2 mm plywoodbit, se ritningen. På respektive sida av denna skarv limmas även 1 mm eller 0,4 plywood. Använd CA-lim och damm vid dessa limningar så att balk/stål utgör en enda enhet.

Vid limning av stålen skall vingen sättas samman provisoriskt med klämmor kring resp spryglar. Kontrollera nu också att vingens V-form stämmer – 26,5 mm ned från mittlinje till pallningen under sprygel V11.

"Packa in" med hård balsa som stöd kring det främre stålet. Den bakre delen plywood/stål får anpassas så att den får kontakt mot balkarna som i detta moment även bytts till 3x10 fur.

Innan stålen limmas skall följande detaljer klaras av:

Sprygel V1 limmas fast vid spant 3 och 4. Den har en högsta punkt vid spant 3 med 40,5 mm ned från kroppens mittlinje. Vid spant 4 är mättet 52,75 ned från mittlinjen. Mellan V1 och sprygel V4 A skall även en stående balk av 1 mm plywood limmas.

På insidan (hjulbrunnen) limmas stöd för denna balk av ca 12x12 mm trekantslist (dessa visas ej på ritningen). Anledningen till dessa smala plywoodbalkar är att det krävs plats för hjulet...

Vingens plankning...

Vingen skall kläs med 1,5 mm balsa. Detta måste utföras mycket försiktigt så att inga skevheter byggs in. Börja med översidan, området från främre vingbalk till baksidan. Observera att klädseln sträcker sig förbi spryglarna och låt klädseln bli för lång här. Kapa först sedan den S-formade baksidan är limmad. Denna byggs sist av allt, först sedan undersidan av vingen är klar och före dess skall skevrodens länkning klaras av. Fortsättning av detta försöker enligt nästa ritning.

Rodren

Skevroder och klaffar byggs sist enligt samma princip som rodren för stabilisatorn. På ritningen finns snitt D som visar hur de ser ut innan stripsen limmas fast. Den stående 2 mm balken bakre linje visas på ritningen. Gör mellanrum med ca 0,5 mm vid skarvarna, mellan rodren och på sida om varje roder. Material till framkant och balk anges även där. I övrigt används 1 mm balsa från flak.

Klädsel av framkanten görs med balsa som görs mjuk i varmt vatten. CA-lim kan med fördel användas på vatt material. Rodret skall sitta i spänn vid en bordskant så att man kan höja ned klädseln över kanten, på så sätt undviks eventuella skevheter.

Fortsättning som bl a gäller hur man bygger motorrum, huv och plankning av kroppen mm sker nästa nummer av Modellflygnytt.

Pär Lundqvist

HUDIK HOBBY
Käppuddsgatan 4 • Hudiksvall
FLYG • BIL • BÅT
Byggsatser • Motorer •
RC-anläggningar • Bilbanor •
Tillbehör och mycket annat
Välkomna in eller ring!
Tel & Fax 0650-993 31
Vi skickar även mot postorder!

LADDARE av typ MOTION som både laddar och urladdar automatiskt. Du får kontroll på Dina ackar samtidigt som Du ger dem maximal livslängd. Finns i mängder med varianter upp till 10Ah för 220V eller 12V insp. Hör av Dig för mer info Pris för dubbel laddare för RC: byggsats 535,-/st, vid köp av 3 st 475,-/st. Klocka till ovanst. laddare för att minnas urladdningstiderna, pris 275,-/st.
KAPACITETSÄTARE – ett instrument, som exakt visar Din ackers kapacitet direkt i Ah. Pris byggsats 690,-/st, vid köp av 3, 630,-/st. Se Modellflygnytt nr 6/1996.
ELEKTRONIK
LT Elektronik
Kungsgatan 70, 641 36 Katrineholm
Telefon 0150-138 79

MULTIPLEX
Radiostyrningar och modelltillbehör av hög klass.
Generalagent och service:
ORBO
Elektronik/Hobby AB
Lidgatan 20, 171 58 SOLNA
Tel 08-83 25 85 • Fax 08-83 24 52
ÅTERFÖRSÄLJARE ANTAGES
<http://www.orbo.se>
E-mail: info@orbo.se

UMEÅ
Den KOMPLETTA hobbybutiken för radiostyrt
SLÖJD HOBBY
Grubbevägen 63 • 903 61 UMEÅ
Telefon 090-14 44 02
Butikstider
Mån-Fre 16-19 • Lör 10-14



Släpper balsa igenom radiovågor?

På 60-talet var sändarna svaga och det gällde ibland att hänga mottagarantennen långt från stötstänger av metall.

Många modellflygare tror att det måste vara så numera också.

Brukar du höra på radio inomhus? Går det bra? Jodå, alla radiostationer verkar kunna skicka sina radiovågor genom väggar av både betong, tegel och trä alldeles obehindrat.

Men 3 mm balsa klarar de inte, va? Eller glasfiber? För det är ju viktigt att dra antennen utanpå flygkroppen? Är det så? Eller kan det rent av bli vissa problem om man gör det? Låt oss först se på det här problemet rent radiotekniskt.

Vågutbredning

Radiovågor med frekvenser kring 27-40 MHz breder ut sig bra, speciellt över öppen terräng. De kan möjligen skuggas av höga berg, mycket tät skog och inne mellan husväggar i en stad. Metall verkar hindrande i viss mån.

Ibland kan hus byggda i betong verka dämpande på radiovågor. Det beror inte alls på betongen utan på att husen innehåller armering, ett järnskelett som stöder betongen. Nu flyger vi modellflygare ytterst sällan våra plan bakom berg, inne i skogar eller mellan höghus eller hur? Och inte heller sittande i ett rum och med modellen flygande i ett annat rum i ett betonghus.

Därför använder vi ytterst få material som kan dämpa radiovågornas framfart.

Och absolut inte 3 mm balsa! Inte ens meterjock balsa hindrar radiovågorna!

Onödigt

Så det behövs inte alls att du drar antennen från mottagaren utanpå kroppen och upp till fenans topp enligt figur 1. Att

modellflygare gjorde det på 50- och kanske 60-talet har andra skäl.

1. Det såg snitsigt ut. Bombplanen och trafikflygplanen på den tiden hade ju kortvågsantennerna från cockpit till fenans topp.
2. När sändarna var mycket svaga (slutsteget kunde ha 0,05-0,1 watt inmatad effekt på 60-talet) kunde en stötstång av metall möjligen skapa en slags avstämd antenneresonans i kroppen om man drog antennen intill denna.

Räckvidden på marken på den tiden kunde vara kanske 200-250 meter. Numera är sändarna cirka 10-20 gånger starkare (1-2 watt inmatad effekt). Våra mottagare är också avsevärt bättre. Räckvidden mellan sändare och mottagare på marken kan vara 1-2 km och harså varit sedan 80-talet. I luften ökar detta till det dubbla eller tredubbla.

Bäst!

Bästa sättet att dra mottagareantennen i modellen är att vid bygget av modellen lägga in ett tomt extrahölje till stötstång och låta det mynna längst bak på kroppen. Antennen skjuter man in i håljet och är den längre än kroppen så låter man den hänga ut baktill. Då blir antennen rak i hela sin längd. Figur 2.

Sämst!

Sämsta sättet är att dra den upp bakom vingen, upp till fenans topp och ner igen till stabben. Att sätta ett gummiband till antennens ände och fästa gummibandet till

fenans topp kan också ge problem. Varför då, då? Jo, antennen har en lömsk felkälla som jag under min modellflygtid har råkat ut för själv två gånger och har sett hos andra modellflygare flera gånger.

Den inre ledaren av tunna koppartrådar kan gå av utan att det syns utanpå antennen. (se figur 3)

Verkan blir att du plötsligt har kanske 10 cm verksam antenn till din mottagare. Det allra lömskaste är att de två bitarna kan ha kontakt ibland och gå isär ibland när planet vibrerar av motorn i luften. Då får du konstiga "störningar" som du givetvis skyller på flygarkompisarna, P4 eller mobiltelefonerna. Eller också tror du att du är dålig flygare, vilket är lika illa...

Innerledaren går sönder när man utsätter antennen för nötning eller drar ut den (till exempel med gummibandet vi nämnde nyss). Nötning blir det ofta mellan vingen och kroppssidan — man sätter ju fast och tar bort vingen ofta och den trycks hårt i glipan mellan kropp och vinge av gummibandet. Det är inte heller bra rent radiotekniskt att ha en vinkel på antennen. Därför är det olämpligt att dra den upp till fenan och ner till stabben.

Undantag!

Det finns två situationer när man måste dra antennen utanpå kroppen. Den ena är när man har klätt kroppen med metallic- eller aluminiumimiterad plastfilm den andra när man har en kropp med kolfiberinlägg. Dessa material hindrar radiovågorna.

Bosse Gårdstad

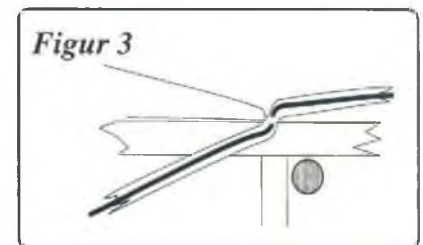
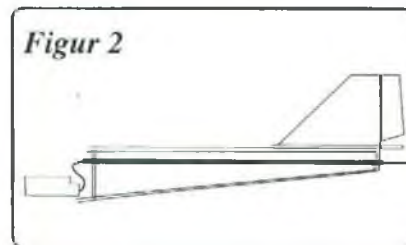
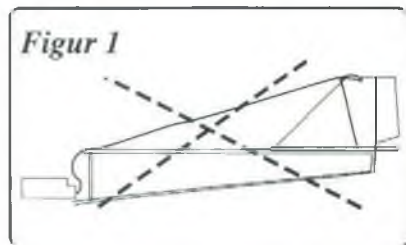

Gamla nummer av Modellflygnytt ...

kan Du beställa från SMFF:s expedition till ett pris av 20 kronor per styck.

Förbundsexpedition

Box 4015,
600 04 Norrköping
Telefon 011-31 38 50
Telefax 011-31 24 70

Ritningar till Bo Gårdstads välkända RC-modeller

Beställ genom att sätta in beloppet på postgiro 432946-2.

Skriv ritningens namn på talongen. Du får ritningen direkt i brevlådan.

LAJBAN nybörjarmodell för dig som snabbt vill lära dig	100:-
SK78 långsamflygande nybörjarmodell .20-.40	125:-
SK2000 nybörjarmodell/aerobatic trainer, utvecklad ur SK78	100:-
JAS 39 .40 , förenklad	100:-

SF-121 "Stealth Fighter" delta av balsaplak, snabbbyggd, superaerobatic	100:-
STRIKE "västficksmod" .10	65:-
MEGASTAR modern RC-seglare, även för nybörjare, och för eldrift (Megawatt)	110:-
KOMPIS nybörjarseglare, kan förses med motor senare	100:-
JOSEFIN dubbeldäckaren från TV-serien "Flykten" .25-40	125:-
JET FIGHTER jetjaktplan liknar F15 och MiG.40-.46	125:-
LIFT fun flyer, lämplig andramodell, knife-edge-specialist, Se Mfn 4/97	100:-

Bo Gårdstad 08-511 777 57

Viktigt på Gotland!

Syrelsen för Gotlands MFK vädjar om hjälp att sprida viktig information beträffande nya säkerhetsregler på vårt modellflygfält Vurphaid. På grund av att kontrollzonen för Visby flygplats kommer att utökas, så skärper vi våra säkerhetsregler från och med 1 juni 1998 i överenskommelse med Luftfartsverket. Detta är en överenskommelse, som absolut måste efterlevas för att vi skall kunna modellflyga i fortsättningen. Om så inte sker, stänger Luftfartsverket vårt Vurphaid, vilket skulle vara ödestigert för Gotlands modellflygklubb. Medlemmarna informeras givetvis lokalt. Denna korta information är främst avsedd för våra gästflygare.

1. All gästflygning utan föregående överenskommelse är förbjuden.
2. Giltigt RC-certifikat skall kunna uppvisas.
3. Övriga anvisningar fås vid kontakt med oss.

Kontaktpersoner

Ordförande Stig Ägren
Hemtel 0498-264882
Biltel 0708-774882
Biltel 0705-264882

Vice ordförande Torbjörn Andersson
Hemtel 0498-296005
Biltel 010-6523100

Sekreterare Lars Björkman
Hemtel 0498-291182
Biltel 0708-391733

Fältfogde & säkerhetsansvarig
Karl-Gustav Jacobsson
Hemtel 0498-217603

Gotlands MFK, c/o Björn Montan
Pilhagsvägen 33, 621 50 Visby

I höstas blev jag inbjuden att delta på danska Modellflyveklubben Comets pilot-träff utanför Kastrup. De ville ha en utställare som representerade Aircombat, och jag var inte sen att tacka ja till ett erbjudande att göra PR för den tävlingsklass jag själv är aktiv inom.

Pilot-träff

En pilot-träff är egentligen ett slags minimässa, där piloter ställer ut sina byggen/modeller och hobbyhandlare säljer hobbyryklar till hugade hobbyfantaster.

Comets pilot-träff arrangerades i en skola i mitten av mars, en bra tidpunkt, då många byggare vid denna tid har färdiga projekt att visa, som ännu inte provflugits (med de risker detta innebär). Jag rekommenderar att arrangera en liknande pilot-träff i den egna klubben. Det krävs funktionärer i form av klubbmedlemmar, men det lönar sig med största säkerhet för klubben ekonomiskt och PR-mässigt. Comet tar inträde, och finansierar genom att betalt för företagsplatserna på sin träff.

Danmark

Vi begav oss dit, tre svenska aircombatpiloter — veteranen Thomas Andersson, rookieen Johannes Carlson och undertecknad. På plats kunde vi konstatera att träffen var uppdelad i dels en utställningshall, dels en begagnat-marknad. Dessutom körde man små seminarier i mindre salar.

Vi aircombattanter fick en liten hörna tilldelad, där vi riggade upp modeller, video och utrustning för att skära fighters ur cellplast. Detta blev ett uppmärksammat inslag, då vi visade hur man går tillväga vid cellplastskärning på ett handfast sätt — i ackompanjemang från vinande motorer från aircombatvideon i bakgrunden.

Tävling

Arrangören hade anordnat en publikomröstning där man korade segrare i olika klasser — "Original kreativ eller teknologisk prestation", som vanns av Oscar Vang med sin canard Carnar Kon. Vinnaren byggde och flög redan 1946 denna gummi-motordrivna canard långt före JAS. Rafael och vad de nu heter...

Klassen "Flottaste egenkonstruktion



P-38 Lightning Gung-Ho, byggd av Poul Offersen, hade man gärna sett luftburen!



Den här eldrivna Mosquiton med en spännvidd på cirka 1200 mm var bara en av många som såldes på träffen.



Den här isärplockade "Flygande fästningen" vann pris som "Flottaste egen konstruktion".

Pilot-träff i Danmark!

vanns av Poul Offersen med en B-17. Peter Alstrup vann klassen "Flot skalamodel" med sin P-38 Gung-Ho, en imponerande maskin. Modellen har flugit en gång och fick då avsluta med en buklandning.

"Flot byggsatsmodel" kallades den sista kategorin som vanns av Allan Rasmussen med en Fokker D-VII.

Avslutningsvis kan man säga att detta är ett kul sätt att få nya impulser inom hobbyn och att möta likasinnade inför den kommande säsongen.

Martin Elmberg

Ny Alpina!

Multiplex presenterar nu tredje generationen av den välkända storsegelaren Alpina med förbättringar, som tidigare utvecklats på andra modeller. Stabilisatorn har fått samma system som Condor.

Även vingfästningen har modifierats — vingstålet är inte mindre än 12 mm i diameter. Vingen är förberedd för flaps och skev. Som extra utrustning kan bromsar monteras. Plankning 1,5 mm finputsad abachi. Kroppen är av lätt och stark epoxyplast — som tidigare vit. Alpina kan levereras både klädd och oklädd. För att maxi-

malt utnyttja Alpinas goda egenskaper fordras en radio med mix-möjligheter.

Molander Hobby, 0418-179 85

Fakta nya Alpina

Spännvidd 4001 mm • Längd 1690 mm • Vikt 4500-4900 g • Vingarea FAI 80,6 dm² • Vingbelastning min 56 g/dm² • Profil mod RG-serie • Funktioner sid-, höjd-, skevroder, flaps & krok.

Gå inte över OHM efter Watten!

handla kvalitetsprodukter till lågpris hos



LW Aero Trading

Roddarvägen 12 • 141 41 Huddinge Tel 08-774 66 99

E-mail: lsw@canit.se • Hemsida: www.canit.se/~lsw

EI-helikopter ECO-8 och ECO-16 • komplett reservdelslager.
PIEZO-gyron • SAFE CONTROL • SAFE CONTROL PLUS
Produkter från Aeronaut, Simprop, Heckmann, Ikarus, OM-Tech, Sanyo, X-models + annat kul!

Allt inom EI-flyg till låga priser!

KLIPPAN



SPECIALIST PÅ
RADIOSTYRDA
BILAR • FLYGPLAN
HELIKOPTRAR • BÅTAR

• TILLBEHÖR • RESERVDELAR •
• SERVICE • REPARATIONER •

Telefon 0435-103 22

Telefax 0435-130 30

E-mail:

hobbygarden@swipnet.se

VI SANDER GARNNA PER POST!



GÖTEBORG
HOBBYCENTER
Karl
Johansgat 7
Box 4021 Telefon 031-12 62 20
400 40 Göteborg

TÅG nytt & beg • FLYG • BÅT • BIL
RC-anläggning • Plastbyggsatser
Massor av annat smått och gott!

E-post: hobbycenter@hobbycenter.se
Internet: www.Hobbycenter.se

Fax: 031-12 62 20
POSTORDER!



**Heli-
kopter**

Från ett
av SMHF:s
meetings
- Växjö i
september
1997.



Installation, grundinställning och förberedelser före flygning

I del 1 av den här artikelserien behandlades val av helikopter, motor, radio och gyrots användning, lite om bygge — ett stort ämne.

Installation

I nästan alla helikoptrar på marknaden används fem servon — ett servo för tilt vänster/höger, ett för fram/back och ett för stjärtrotormanövrer, ett för pitch och ett för trottel, varav de två senast nämnda är elektroniskt sammankopplade, men kan ändå varieras var för sig.

Det går att flyga med fyra servon. Då krävs en mekanisk mixer mellan servona. Med varje modell ska följa en anvisning, där placeringen av servon, längd på stötstänger och rotationsriktning på servona beskrivs. Följ dessa anvisningar noga och investera i så bra servon, som Du har råd med. Kullagrade servon är ett måste förutom trottelservot — kan vara enklare slag.

Var noga med att servots gummibussningar och distanshylsor kommer på plats. Samla ihop kablagen och bunta ihop dem — en snygg installation förhöjer utseendet och bidrar till ökad säkerhet.

Akkumulatören i en helikopter med dess rätt stora strömförbrukning bör vara på minst 100 mA, gärna större. Akkumulatören är en färskvara så sköt den noga genom systematisk i- och urladdning och byt om möjligt vartannat år. Skydda acken vid montering med någon form av skumgummi — ej skumplats finns att köpa hos en del hobbyhandlare.

Samma metod används för att isolera mottagaren från vibration/stötar. Strömbrytaren är en ofta försummad komponent, ibland placerad i en oljig och smutsig omgivning. Ett bra tips: byt den varje eller minsta vartannat år.

Gyroinstallationen beskrivs ofta av modellhelikoptertillverkaren. Även gyrotillverkaren brukar ge rekommendationer. Ofta finns två möjliga placeringar, en bakom rotoraxel och en framför eller under.

Dessa fungerar bra, men har sina för- och nackdelar. Den bakre ger ett visuellt bättre synligt gyro och kanske ur vibrationsynpunkt bättre. Det finns alltid möjlighet att reversera gyrot så placeringen är valfri. Någon form av spänningsövervakning på acken är att rekommendera.

Grundinställningen

Den skall beskrivas i byggbeskrivningen, som förhoppningsvis är skriven eller översatt till svenska (kräv en sådan!). Ofta anges olika lutningar på swashplattan i grader. Följ dessa rekommendationer och framför allt öka inte utslagen. Ett lite mindre utslag är ofta att föredra.

Ett bra instrument är en så kallad pitchvinkelmätare, där bladens anfallsvinkel kan avläsas. Dessa finns i många utföranden, även för mätning i fält. Kan lånas mellan flygarna.

En bra grundinställning är -1° till 0° i så kallad negativ pitch. Den positiva bör ligga 6° – 9° . En normal hovringspitch bör ligga 4° – 5° . Anledningen till en begränsad negativ pitch är att — vid hastigt gasavdrag — maskinen inte skall dras ner i marken, utan en relativt mjuk landning eftersträvas, förhoppningsvis utan skador.

Stjärtrotorns utslag får man pröva sig fram till. Återigen, följ tillverkarens råd.

Var noga med att inget servo blir stående i ändläge (drar ström!) — detta tömmer mottagaracken på kort tid. Nästa steg är balansering av rotorbladen, gärna också stjärtrotorbladen. På marknaden finns flera typer — de flesta av bra fabrikat.

En våg är ett måste för träbladsflygaren. Även färdigköpta blad bör kontrolleras före användning. I början är träbladen att föredra framför glasfiber och kolfiberblad.

Missa inte att kontrollera att helikopterns tyngdpunkt ligger rätt. Väg av ma-

skin en så att den lutar lätt framåt vid lyft i rotoraxelns paddelstäng.

Förberedelser före flygning

Ta god tid på Dig! Sätt Dig in i funktionerna vad gäller helikopters och radions alla möjligheter. Provkör hemma och förvissa Dig om att allt är rätt monterat, att alla styrfunktioner går lätt och att inget hänger upp sig. Om möjligt bör Du kontakta någon som kan helikopter och be att denne kontrollerar Ditt bygge. Det kan spara mycket pengar.

Nästa MÅSTE är införskaffandet av ett träningsställ, antingen ett färdigt tillverkad eller så köper du så kallade VP-rör (finns hos claffärer). Välj ett med en diameter 14–16 mm, tillverka sedan ett kors något större än rotordiametern. Korset kan lätt anbringas på befintliga landningsmedar på helikoptern. Detta träningsställ förhindrar att helikoptern välter vid de första landningarna. Flyg aldrig utan detta utmärkte hjälpmedel i början. Har Du möjlighet, så kontakta någon erfaren helikopterflygare FÖRE flygningen.

En rätt stor samling helikopterentusiaster har nyligen startat *Sveriges Modell Helikopterflygare*, SMHF, en förening med stor kompetens vad beträffar modellhelikopter. Kontaktman är Mats Rydén, 0370-13047. Mats kan som regel anvisa var Du kan få hjälp med Dina heliproblem.

Vi vill även tipsa om vår meetingverksamhet under den aktiva flygsäsongen. Där kan Du få många goda råd och tips från erfarna helikopterflygare all den hjälp Du kan behöva i början. Kom dit och ta del av denna fantastiska sport som helikopterflygning innebär.

I näst avsnitt tar vi i tu med den första flygningen.

Lasse, Christer och Arne

Interimsstyrelse SHMF

Ordförande	Christer Persson	Halmstad	035-18 72 46
Kassör	Johan Bengtsson	Växjö	0472-703 60
Sekreterare	Mats Rydén	Värnamo	0370-130 47
Ledamot	Sverker Furengren	Skövde	0500-47 15 34
Suppleant	Tord Jonsson	Helsingborg	042-22 08 31
	Lars Olsson	Malmö	040-92 15 14

Regionombud	Anders Josefsson	Kalmar	0480-153 54
	Christer Persson	Halmstad	035-18 72 46
	Arne Nohlberg	Skövde	0500-41 70 28
	Johan Bengtsson	Växjö	0472-703 60
	Lars Olsson	Malmö	040-92 15 14
	Mats Rydén	Värnamo	0370-130 47
	Tord Jonsson	Helsingborg	042-22 08 31



Mer om single stick

"Vi bör diskutera det här utan att det utbryter ett religionskrig" skriver singlestickflygare i AMA:s Model Aviation's Säkerhetsspalt.

Ett sätt att förbättra flygsäkerheten är att använda sändarhänge och att förlänga spakarna. Då undgår man "överstyrning" — för stora utslag.

Ett tredje sätt att öka flygsäkerheten är att gå in för singlestick-

sändare. På 70-talet, då det fanns en uppsjö singlestickapparater, övergick många radioflygare till singlestick så snart de hade lärt sig flyga. Större delen av de främsta nationella och internationella tävlingsflygarna i USA styrde då med singlestick. Denna situation avbröts, då de japanska tillverkarna gick in för att tillverka singlestickapparater enbart i deras dyraste

versioner. Detta har resulterat i att nästan alla nybörjare idag lär sig på tvåstickare, medan singlestick har så gott som försvunnit från marknaden. Idag finns bara två kvar på den amerikanske marknaden — Ace och Cannon.

"När singlestick fanns att tillgå använde de bästa flygarna dem. Eftersom singlestick erbjöd säkrare flygning borde AMA och alla flygare kräva dem från populära tillverkare som Futaba, JR, Hi-Tec mfl", avslutar den amerikanske skribenten i Model Aviation.

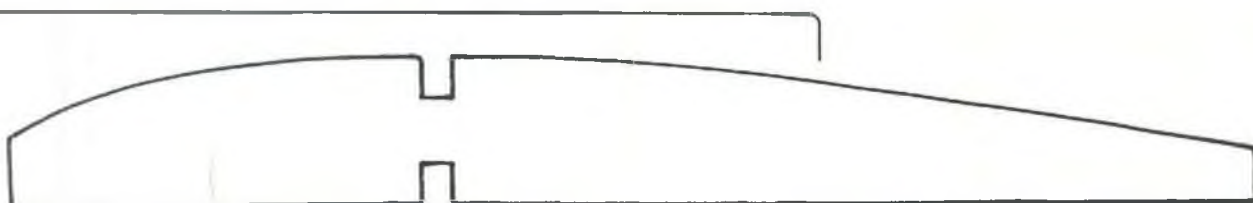

Pinnen

**Känner Du för det enkla?
Är Du road av små
motorer?
Är Du lite lat som jag?
Bygg en Pinne!**

Har Du kanske redan en tvåmeters segelvinge liggande – eller kan låna, titta eller köpa en sådan, så är halva jobbet redan avklarat. Bygget är synnerligen okritiskt med en .10-motor i nosen och en vingbelastning runt 30 gram/dm².

Bygg kroppen av 0,8 mm plywood. Limma 5 x 5 balsalister längs kanterna i bakkroppen, 5 x 5 mm furulister i fram-

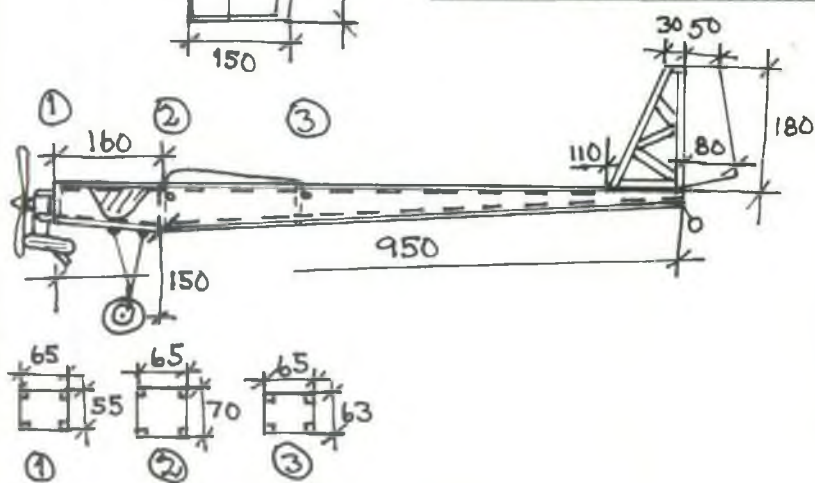
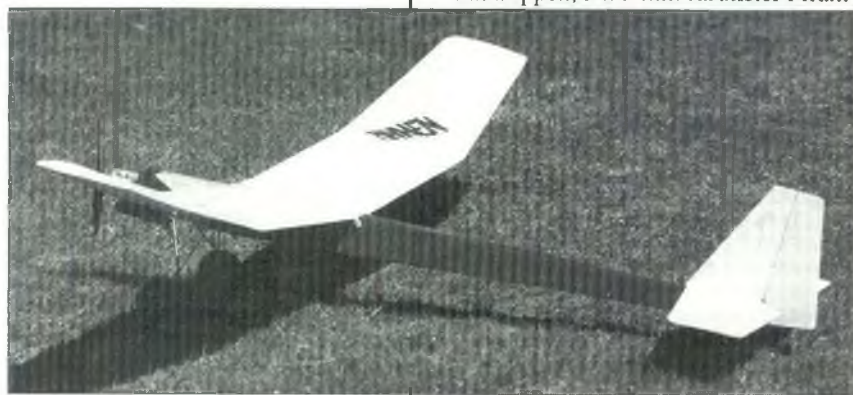
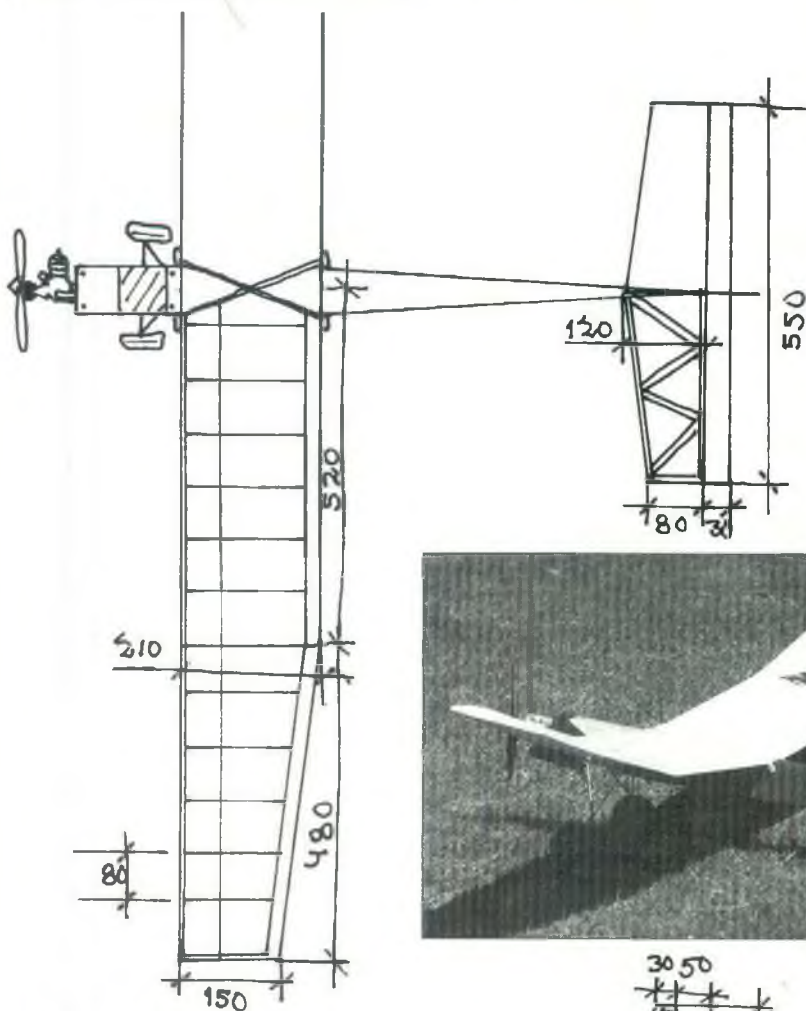

kroppen. Limma samman kroppssidor, spant och botten. Glöm inte att montera stöstångerna, innan Du limmar på över-sidan! Fixa ett lock övertankutrymmet och måla kroppen tre gånger med Servalack.

Bygg stabbe, fena och sidroder av 5 x 10 mm balsalist. Höjdroder av 5 mm balsaplak, som tunnas ut bakåt. Klä delarna, innan du limmar dem på plats. Montera motor, tank, radio och landställ.

Dags för Din belöning. Njut av surret från motorn. Njut av starten. Den är magisk med en lätt modell. Klättra till hög höjd. Har Du hängt en engångskamera med servo under vingen så kan Du plåta Moder Svea! Satsa på en modell med mycket feeling. Bygg en pinne!

Björn Ekström, Hyltebruk

SAPA



MFK Apollo tackar
SAPA för vänlig
sponsring!

HIROBO • SPECIALISTEN

NU DIREKTIMPORT FRÅN HIROBO I JAPAN!

- SHUTTLE Z • bra nybörjarhelikopter till lågt pris
- SHUTTLE ZX • med kullager i de flesta rörliga delar
- SHUTTLE ZXX • helt kullagrad & toppstart för enkel start av motor
- GPH 346 • helt kullagrad med toppstart för .46-motor
- SST TSURUGI 60 • mycket utvecklad sport- & F3C-helikopter
- SST EAGLE 2 • mycket utvecklad tävlingshelikopter i F3C

Egen finmekanisk verkstad för rep & tillverkn av reservdelar till HIROBO
Stort reservdelslager, låga priser, bra service till HIROBO HELIKOPTRAR

• Motorer: Irvine, OS, Rossi, mm

BILAR • FLYGPLAN • BÅTAR från HIROBO kommer under våren!

BODA MODELL SERVICE

Bred Boda, 745 95 Enköping • Tel 0171-44 81 41 • Fax 0171-44 81 84 •

• Mobil 0708-72 58 81 • kvällstid • e-mail: hirobo@enkoping.mail.telia.com •

Manabu Hashimoto, världsmästare
i F3C 1997 med HIROBO SST EAGLE 2.





Tävlingsskalender Friflyg 1998 • Alla klasser

Datum	Tävlingens namn	Plats	Arrangör	Kontaktman	Telefon	Pg-konto	Övrigt
Jul 4-9	EM	Portugal	Grenstyrelsen	Martin Tärnroth	08-778 44 89		Supportrar behövs!
Jul 11	Scania Cup	Rinkaby	AKM/mfs	Lennart Hansson	040-19 37 90	434042-8	World Cup F1A, F1B, F1C
Sep 19	Revinge Môte	Revinge	AKM/mfs	Lennart Hansson	040-19 37 90	434042-8	Alla klasser
Sep	UT	Sala	Grenstyrelsen	Martin Tärnroth	08-778 44 89	518165-6	Märk talong Fri-UT
Sep/Okt	Hjernerus Memorial	Linköpingstrakten	MFK Linköping	Per Johansson	013-520 86		Klassisk F1A-tävling
Okt 2-4	Autumn Max	Järpås	MFK Slandan	Herbert Hartmann	0510-122 48	197193-6	World Cup F1A, F1B, F1C
Okt 3	-	Brävalla	MFK Linköping	Per Johansson	013-520 86	88 11 08-5	F1A
Okt 17	Höstitävlingen	F16/alt fält	Uppsala FK/mfs	Gunnar Ågren	018-20 67 10	645667-7	Ange personnummer

Tävlingsskalender Linflyg 1998 • Alla klasser

Datum	Tävlingens namn	Plats	Arrangör	Kontaktman	Telefon	Övrigt
Jun 27-28	Oxelösundspok & NM	F18 Tullinge	Oxelös MFK/Galax	Bengt-Åke Fällgren	0155-328 47	F2A, F2B, F2C, F2D, Goodyear, Semist (sen/jun)
Aug 8	KGA-Mästaren	Klubbfältet	Karlskoga MFK	Niklas Karlsson	0586-333 96	F2D
Aug 8	Västeråstävlingen	Johannesbergs fp	Västerås FK/mfs	Per Stjärnesund	021-80 42 34	F2A, F2C, Goodyear
Aug 15-16	SM	F18 Tullinge	MFK Galax	Kjell Axtilius	08-774 49 15	F2A, F2B, F2C, F2D
Aug 15-16	RM	F18 Tullinge		Mats Bejhem	08-590 801 79	Goodyear, Semistunt (sen/jun)
Sep 5-6	Vänersborgspokalen	Brättelund	Vänersborgs MK	Ingemar Larsson	0521-672 12	F2B, F2D, Semistunt (sen/jun)
Sep 5-6		RM	Brättelund	Ingemar Larsson	0521-672 12	Slow Combat
Sep 12-13	Galax Open + DM	F18 Tullinge	MFK Galax	Kjell Axtilius	08-774 49 15	F2A, F2B, F2C, F2D, Goodyear, Semist (sen/jun)
Sep 26-27	Gamen-Racet	Brävalla	FK Gamen	Johan Bagge	011-13 36 47	F2A, F2C, Goodyear (pg 14 36 38-5/FK Gamen)

Internationella tävlingar: Limfjordstävlingen (alla F2) 30-31 maj • Sebnitz 13-14 juni • Brietenbach 17-19 juli • VM, Kiev 23-30 juli • Kontakta Mats Bejhem, 08-590 801 79!

Tävlingsskalender Radioflyg 1998 • F3A

Datum	Tävlingens namn	Plats	Arrangör	Kontaktman	Telefon	Övrigt
Aug 15-16	Grums-Pokalen	Portlanda	Grums MFK	Gert Borén	0555-123 97	F3A, F3A Nordic, F3A Populär
Aug 22-23	SM/RM F3A, Nordic, Pop	Modellflygfältet	Trollhättans MFK	Gunnar Karlsson	0520-720 42	Anmäl senast 7 aug till telledes till Gunnar K

Tävlingsskalender Radioflyg 1998 • F3B • F3B-T • F3J

Datum	Tävlingens namn	Plats	Arrangör	Kontaktman	Telefon	Övrigt
Jun 13	Finspångstävlingen, F3J	Klubbfältet	Finspångs MFK	Partik Randmäe	0122-103 87	pg 79 65 74-2/Finspångs MFK
Jun 27-28	Kungsängens Cup, F3B	Topp-fältet	Kungsängens MFK	Lars Jansson	08-581 702 72	pg 39 00 82-6/Kungsängens MFK. Ej efteranm!
Jul 18	Hökatermiken, F3B-T	Hökafältet	Hökaklubben	Raoul Rågwall	035-377 87	Startavg 80:-, Start kl 1000.
Aug 29	Yellow Eagle Trophy, F3J	Ölanda	Herrljunga MFK	Rolf-Erik Blomdahl	0513-107 41	pg 433 28 76-4/Herrljunga MFK sen 23/8
Sep 12	September-Pokalen, F3J	Toppfältet	Kungsängens MFK	Lars Jansson	08-581 702 72	pg 39 00 82-6/Kungsängens MFK. Ej efteranm!
Sep 26	Vislandatrofén, F3J	Kättilstorp	Kättilstorps MFK	Dan Strångby	0515-650 24	pg 461 22 48-7 sen 20 sep till Dan Strångby

Tävlingsskalender Radioflyg 1998 • F3C • F3C Sport • F3C Populär

Datum	Tävlingens namn	Plats	Arrangör	Kontaktman	Telefon	Övrigt
Jun 27-28	F3C UT-2, Sport & Pop	Klubbfältet	RFK Utvandrarerna	Anders Josefsson	0480-153 54	Kontakt 2: Pär Axelsson/0480-205 23.Camping
Jul 18-19	F3C UT-3, Sport & Pop	Siljansnäs flygp	Siljansbygdens MFK	Jörgen Dyvik	0247-154 12	-
Jul 22	Hirobo Cup	Dragsångarna	-	Anders Helmer	0171-44 81 41	Anders Helmer fax 0171-44 81 84
Jul 25-26	Robbe Schlüter Cup	Malungs flygplats	Malungs MFK	Arne Finnström	0280-101 13	
Sep 5-6	F3C UT-4, SM & RM	Torslanda	AKMG	Björn Friberg	031-49 20 41	Telanm sen 31/8. Camping. Baddar i klubbstuga!

Tävlingsskalender Radioflyg 1998 • F3D • Sport 40 • Q-500 • Super Quickie

Datum	Klass	Plats	Klubb	Anmälan till	Tele	Senast	Övrigt
Jun 27	Q-500, Sport 40	Vid flpl	Trollhättan MFK	Thomas Olsson	0520-299 89	980622	Modellflygf vid flygplatsen
Jul 4	Q-500, SQ-500	Arboga flygf	Arboga FK	Gunnar Jönsson	0581-62 13 49	980613.	Se Mfn RM nr2/98 Pylonsid.
Jul 5	Sport-40	Arboga flygf	Arboga FK	Gunnar Jönsson	0581-62 13 49	980613.	Se Mfn RM nr2/98 Pylonsid
Jul 5	F3D	Arboga flygf	Arboga FK	Gunnar Jönsson	0581-62 13 49	980613.	Se Mfn RM nr2/98 Pylonsid
Aug 8	Q-500, SQ-500	Sala	Sala RFK	Kenneth Johansson	0224-772 23	980803	2 mil NSala m Fagersta. Skyln
Aug 8	Q-500	Skövde	Vadsbo RFK	Johan Bjerkander	0500/489832	980608	Se Mfn nr2
Aug 15	Q-500, SQ-500	Norrköping	FK Gamen	Hans Andersson	011/31 15 56	980810	E4 S mot Linköping
Aug 16	F3D, Sport 40	Norrköping	FK Gamen	Hans Andersson	011/31 15 56	980810	E4 S mot Linköping
Aug 29	Q-500, SQ-500	Skå-Edeby	Färingsö MK	Per Carlsson	08/583 609 77	980820	Drotttnh-Färingsö-Skå-Edeby ka
Sep 5	Q-500	Skövde	Vadsbo RFK	Johan Bjerkander	0500/489832	980608	Se Mfn nr2
Sep 13	F3D, Sport 40	Ljusterångarna	Södra Dalarnas RFK	Peter Snell	0225/53673	980907	S Säter — se skyltning
Sep 26	Q-500, SQ-500	Siljans flygpl	Ovansiljans RFK	Olle Modin	0250/13198	980921	
Okt 10	Q-500, SQ-500	Ludvika flygpl	Ludvika RFK	Joakim Arnesson	0240723059	981005	Mellan Grängesberg & Ludvika
Okt 10	F3D, Sport 40	Ludvika flygpl	Ludvika RFK	Joakim Arnesson	0240723059	981005	Mellan Grängesberg & Ludvika

Tävlingsskalender Radioflyg 1998 • F4C • FAI Storskala • Populärskala

Datum	Tävlingens namn	Plats	Arrangör	Kontaktman	Telefon	Övrigt
Jun 27-28	Vårskalan	Klubbfältet	Helsingborgs MFK	Jan Lijja	042-22 15 51	F4C, FAI storskala, Populärskala
Aug 22-23	Skala Väst	Torslanda	AKMG	Ulf Jörnheim	0303-162 15	F4C, FAI storskala, Populärskala
Sep 12-13	SM & RM + UT	Karlsborg, F6				F4C, FAI storskala, Populärskala

- NITROMETAN (min kvantitet 25 liter)
- METANOL (min kvantitet 25 liter)
- ML 70 SYNTETOLJA (förpackning å 5 liter)
- RICINOLJA, 1:a pressning (förpackning å 10 liter)
- Miljövarnande vaskmedel för grafisk industri
- Vegetabiliska rengöringsmedel för båt, bil & städ
- RB 86 — vegetabiliskt insektsmedel för betesgående djur (Kemikalieinspektionen Ref.-nr 731-1817-95)

Gabrol Produkter
E-mail: gabrol@mbox200.swipnet.se

Elisabeth Hammarberg
Stigbergsvägen 4
141 32 Huddinge
Tel 08-740 26 30
Fax 08-740 26 18



Vårt motto: Flyg stora modeller till rätt pris!

Vi är återförsäljare för tyska 3W-bensinmotorer och Lionair-modeller samt FFC-modeller ...

Blomstermåla Hobby & Teknik
Kullens Väg 2B • 384 30 BLOMSTERMÅLA
Telefon 0499-204 34
(mån ons 16-18 • lör 10-14)



Butik: Skollallen 15A, 261 32 Landskrona
Telefon: 0418-179 85

**MODELLFLYG • BÅT • MOTORER
RADIOANLÄGGNINGAR •
TILLBEHÖR • RITNINGAR**

PLANS SERVICE AGENT

Representant för MULTIPLEX
BYGGSATSER & TILLBEHÖR
ÅTERFÖRSÄLJARE ANTAGES

POSTORDER

Tävlingsskalender Radioflyg 1998 • F4C • FAI Storskala • Populärskala

Datum	Tävlingens namn	Plats	Arrangör	Kontaktman	Telefon	Övrigt
Jun 27-28	Vårskalan	Klubbfältet	Helsingborgs MFK	Jan Lijja	042-22 15 51	F4C, FAI storskala, Populärskala
Aug 22-23	Skala Väst	Torslanda	AKMG	Ulf Jörnheim	0303-162 15	F4C, FAI storskala, Populärskala
Sep 12-13	SM & RM + UT	Karlsborg, F6				F4C, FAI storskala, Populärskala



Tävlingsskalender Radioflyg 1998 • F5B • 10 celler • EI Populär

Datum	Tävlingens namn	Plats	Arrangör	Kontaktman	Telefon	Övrigt
Jul 11	F5B FAI + 10 celler	Flugebyn	Karlsborgs MF	D Ström	0505-301 51	
Aug 8	EI Populär	Hagby	Djursholms MF	B Samuelsson	08-722 04 88	Ingår i LW Aero Cup. Äv Länsmästerskap
Aug 8	EI Populär	Kungsbacka	WATT 69	L Palmgren	0300-107 60	
Aug 22	SM F5B FAI + 10 celler	?	?	?	?	Arrangör och plats ej bestämt ännu!
Aug 29	EI Populär	Starlanda	Starflyers	B Nägling	0171-585 02	
Sep 5	F5B FAI + 10 celler	Kungsbacka	WATT 69	T Kärebäck	0300-423 88	
Sep 12	RM & Final EI Populär	Flugebyn	Djursholms MF	B Samuelsson	08-722 04 88	Telanm sen 8/9 t Stefan Engberg 08-755 97 23
Sep 13	EI Populär	Starlanda	MFK Starflyers	Bo Nägling	0171-585 02	Startavg 30,-, pg 51 40 28-0/Starflyers

Tävlingsskalender Radioflyg 1998 • Aresti

Datum	Tävlingens namn	Plats	Arrangör	Kontaktman	Telefon	Övrigt
Aug 22-23	Skala Väst • Aresti Cup	Torslanda	AKMG	Mats Slunga	031-68 58 41	Kontakt 3: Anders Broman 031-89 94 29.
Sep 12	Aresti Cup	-	Micros	-	-	-
-	Aresti Cup	Norrköping	-	-	-	-
-	Gränscupen • Aresti Cup	-	-	-	-	-
-	Skåne-Aresti 1998	Skåne	-	Kenneth Eriksson	040-92 11 14	Söndag vecka 15, 18, 21, 24, 27, 30, 33, 36

Tävlingsskalender Radioflyg 1998 • AirCombat

Datum	Tävlingens namn	Plats	Kontaktman	Telefon
Jun 13	AirCombat Cup	Ripa	Thomas Hylander	0435-81048
Jun 27	AirCombat Cup	Malmö	Thomas Hylander	0435-81048
Jun 27	AirCombat Cup	Skellefteå	Anders Anderberg	0920-68630
Jun 27	AirCombat Cup	Luleå	Anders Anderberg	0920-68630
Jun 27	Eurocup	Oslo, Norge	Martin Elmberg	046-151191
Jul 4	AirCombat Cup, Eurocup	Örebro	Pär Bertilsson	019-582110
Aug 1	AirCombat Cup, Eurocup	Luleå	Anders Anderberg	0920-68630
Aug 8	AirCombat Cup, RM	Säter	Pär Bertilsson	019-582110
Aug 15	AirCombat Cup	Åtvidaberg	Pär Bertilsson	019-582110
Aug 22	AirCombat Cup	Lindesberg	Pär Bertilsson	019-582110
Aug 22	AirCombat Cup	Åimhult	Thomas Hylander	0435-81048
Aug 29	AirCombat Cup	Vännäs	Jörgen Jonsson	0935-33003
Aug 29	AirCombat Cup	Norrköping	Pär Bertilsson	019-582110
Sep 5	AirCombat Cup	Ångelholm	Thomas Hylander	0435-81048

För Aircombat-cupen gäller briefing 12:00 och start 13:00 om ej annat anges. Anmälan bör göras i förväg.

Skalamöte • Flygets Hus • Malmen • 17-18 okt

Lördag 17/10

1200-	Information om dagen.
1200 - 1400	Erfarenheter från skalatävlingarna; Barkaby, Skala Väst, SM, VM Sydafrika.
1400 - 1430	Kaffe.
1430 - 1800	"Scale" med diskussion (Pete McDermoth)
1900 - 2300	Gemensam middag i Flygets Hus, med fortsatt diskussion.

Söndag 18/10

0800 - 0900	Frukost
0900 - 1030	Regeldiskussion, Aresti-regler.
1030 - 1100	Kaffe.
1100 - 1200	F4C, Storskala, Popskala, Popskala över 7 kg.
1200 - 1300	Övriga frågor.
1300	Mötet slut. Flygvapenmuseum har öppet.

I kostnaden, som hålls så låg som möjligt, ingår kaffe, middag, logi, frukost + gemensamma kostnader som lokalhyra samt resekostnader för Pete McDermoth. Mötet hålls i kursform, sök därför bidrag av kommuner/distrikt och eventuellt andra — det finns möjligheter. Endast 50 deltagare får plats, så boka i tid. Anmälan till PO Oxvik, telefon 031-3307750 eller e-mail: perolle.oxvik@mailbox.swipnet.se

Sveriges Modellflygförbundet

Förbundsexpedition

Box 4015, 600 04 Norrköping

Telefon 011-31 38 50

Telefax 011-31 24 70

<http://www.modellflygforbund.se>

Ordförande

Robert Sundström

Hamnesplanaden 4B

753 19 Uppsala

018-13 02 33

Vice ordförande

Martin Elmberg

Kännarsv. 11-N111

226 46 Lund

Tel 046-15 11 91

Sekreterare

Per-Olof Berglund

G:a Huddingev. 456A

125 42 Älvsjö

Tel 08-647 68 33

Kassör

Bo Modigh

Björkhagavägen 11

148 71 Sorunda

Tel 08-530 432 54

Ledamot

Bengt Stibner

Viderupsgatan 29

216 22 Malmö

Tel 040-16 35 75

Suppleant

Göran Olsson

Valhallavägen 14

114 22 Stockholm

Tel 08-15 83 20

Grenchef Linflyg

Mats Bejhem

Färentunagränd 1

192 51 Uppl Väsby

Tel 08-590 801 79

Grenchef Friflyg

Martin Tärnroth

Månstorpsvägen 12

146 45 Tullinge

Tel 08-778 44 89

Grenchef Radioflyg

Bengt Lindgren

Mossvägen 17

153 37 Järna

Tel 08-551 735 84



Trevligsommar
tillönkskalla
Modellflygnytt
läsare!

UPPSALA/KNIVSTA

TECH-AL

Valloxvägen 3 • Knivsta
Tel 018-38 01 09 • Mobil 070-687 73 09

• **Byggsatser från** Carl Goldberg, Pica, SIG, Precedent m fl samt egen tillverkning av Trusch Commander och Lilien.

• **MOTORER**
• **RC-ANLÄGGNINGAR**
• **BALSA, FURU, PLYWOOD**
• **BEKLÄDNADSMATERIAL**
• **TANKAR • SPINNERS • PROPELLRAR**
• **SMÅTILLBEHÖR • MYCKET ANNAT**

ÖPPET Tisdag & torsdag 1730-1930
Söndag 1500-1800
Övriga tider, ring 0705-91 33 74

NAUWA MODELS SWEDEN

Ducted Fan Specialisten!

Egen produktion av fläktmodeller och tillbehör

Fläktaggregat Dynamax, Ramtec, Turbax, Thorjet
Byggsatser Jet Model Products, Jet Hangar Hobbies
Tillbehör Performance Model Products, JHH, JMP
Motorer Os, K&B, OPS, Fossi
Landställ Eurokit, Rhom Air
Dekaler ProMark Model Graphics
Ritningar & Traplet Publications
videofilmer

Cockpit Kits
Ejection Seats
Soft Brakes
Svenska Jetpiloter
Hjulsdor till Robart
Fuel Clamps
Instrumentpaneler

Nauwa Models Sweden
Gävle Flyg & Modellhobby AB

Box 100 03, 800 10 GÄVLE
Tel/Fax 026-12 55 21
E-mail: nauwa@thevortex.com
<http://nauwa.thevortex.com>

KALMAR RC CENTER

ALLT I RADIOSTYRT

Trevligt bemötande & bra priser!

Vi säljer på postorder!

ÖPPET	måndag-tisdag	12-18
	onsdag	18-20
	torsdag-fredag	12-18
	lördag	12-15

TELEFON 0480-294 59



Friflyg

Till vänster
en okänd
Norbergsjunior i
F1A. Till höger
Håkan Broberg,
som vann F1B
efter fly-off.



Majtävlingen 1998

Arets friflygtävling var den 37:e (!) i följd, sannolikt världsrekord. Tävlingen gick på F16. På grund av militär verksamhet på fältet var starttiden satt till kl 1200, vilket senare ändrades till kl 1500. Den sena, först planerade starten medförde att man som tävlande kunde stiga upp i normal tid på morgonen.

Tävlingen inleddes med regn. En något stark vind medförde att de första tre max-tiderna måste kortas ner. Trots detta flög några utanför fältet. Det gällde att inte få för bra luft, hur nu det går till? Gagnefs Göran Trogen och Inge Sundstedt lyckades pricka E4:an.

I F1A vann förstas Per Findahl, Norberg, på full tid. Här hade dock Per Johansson, Linköping, och Inge Sundstedt, Gagnef, en möjlighet att ordna fly-off tillsam-

mans med Per, eftersom de hade full tid inför sista starten. Båda missade dock vilket medförde att en annan Norbergare, Henrik Hellgren, kunde knipa andraplatsen.

IF1B flög Håkan Broberg, Gagnef, fullt förstås, men det gjorde också Uppsala Johan Åkerman. Johan hade plocka fram och putsat upp sina 18 (!) år gamla modeller, men mot Håkans moderna blev uppgiften för svår i fly off.

I F1C startade bara två tävlande, Gunnar Ågren, Uppsala, och Eddy Astfeldt, Eskilstuna.

Lagtävlingen vanns av Uppsala med Johan Åkerman, Magnus Söderling och Deniz Varhos.

Det tävlades också i andra klasser — F1A pop, FIG, HKG. F1A pop/jun vanns

Klass F1A

1. Per Findahl	150	120	120	180	180	750
2. Henrik Hellgren	150	117	102	180	180	729
3. Deniz Varhos	106	120	120	180	180	706
4. Inge Sundstedt	150	120	120	180	130	700
5. Ulf Edlund	105	120	103	180	180	688
6. Lars Hafner	0	120	120	180	180	600
7. Per Johansson	150	120	120	180	17	587
8. Jan Kossman	56	120	117	142	147	582
9. Göran Trogen	150	95	47	149	115	556
10. Per Larsson	47	40	120	72	111	390

Klass F1A juniorer

1. Jimmy Östman	120	120	120	107	124	591
2. Jonatan Andersson	0	120	120	137	155	532
3. Peter Wallen	91	114	120	139	3	467
4. Robert Hellgren	38	66	60	96	80	340
5. Anna Sandberg	5	65	66	70	115	321

Klass F1B

1. Håkan Broberg	150	120	120	180	180	750	271
2. Johan Åkerman	150	120	120	180	180	750	157
3. Magnus Söderling	117	120	120	180	180	717	
4. B-O Törnkvist	146	103	118	160	152	679	
5. Janne Forsman	150	-	-	-	-	150	

Klass F1C

1. Gunnar Ågren	91	97	120	120	120	548
2. Eddy Astfeldt	117	-	-	-	-	117

Klass HKG

1. Jan Kossman	37	31	46	45	39	198
2. Nils-Åke Axelsson	13	17	17	9	14	70

Klass HKG juniorer

1. Jonatan Andersson	25	23	29	21	42	140
2. Erland Axelsson	21	20	20	25	21	107

av Martin Hellgren, Norberg, F1A pop/sen togs av Stefan Kalska, Södertälje. I HKG tog Jonatan Andersson juniorklassen och Jan Kossman, Gladiatorerna, senioravdelningen. FIG vanns av David Thorsen, Uppsala. I år gjorde man också ett försök att locka med oldtimerflygarna, men det blev bara två, som ställde upp nämligen Nils Åke Axelsson och, ja gissa, Gunnar Ågren. Gunnar vann med en kopia av en av sina första motormodeller — se för övrigt sidan 12 i detta nr av Modellflygnytt!

Inge Sundstedt

Årets byggsatser

De femton största modellflygtidningarna har utsett 1997 års bästa byggsatser. De utvalda är Kyoshos motormodell Aurum Sports 30 och Simprops modell SE Youngster, som kan byggas i tre varianter: segel, elseglare och motormodell.

Det är intressant att man nu valt Kyoshos "nästanfärdig-modell", ARF, en typ av byggsatser, som man rynkat lite på näsan åt i och med att den är fabriksstillverkad och inte en "riktig" byggsats.

Nu har denna byggsattstyp verkligen fått upprättelse och erkännande. Aurum är en kopia av F3A-mästaren G Narukes vinnande modell 1996. Modellen presenterades för övrigt i Mfns nummer 1/1998.

Nordiskt samarbete

Det nordiska samarbetet artar sig. Hallden MFK och Arvika/Edane MFK tar varann hand i hand och arrangerar en modellflygträff för alla slags flygplan: skala, ducted fan, turbindrivna, trainers, segelflyg med mera. Man disponerar en asfaltbana 30 x 1150 meter med depå för utställning. Förvaring av modellerna i hangarundernatten. Grillfest lördagkväll. Flera utmärkelser, bland annat utses publikens favoritmodell.

Möjlighet till camping finns på flygplatsen eller på närliggande campingplats.

Ingen anmälningsavgift. Info via Johnny Slättland 0094769186726 eller e-mail: slaattla@online.no. Info i Sverige via Jon Werner tel 0570-162 84.

El-egant Blue Phoenix

Det ska bli än mer spänning med Blue Phoenix, som tillverkas av Hobby-Trä i Gnarp.

Kluringen Mekanik & Hobby driver nu ett projekt att blåsa liv i Fönixen, en bra och svensk modell. Arbetet går ut på att utrusta modellen med elmotor. Provet har inletts i Stockholmstrakten och flygproven verkar slå väl ut.

Fördelen med att basera projektet på just Blue Phoenix är, att den är mycket välkänd och dessutom svensktillverkad. Det går bra att utnyttja befintlig byggsats utan att ändra på tillverkningen.

Mer information via firma Kluringen Mekanik & Hobby, telefon 0171-585 02 eller fax 0171-585 44.

GSM-störningar



Eftersom vi i Åkersberga FK ska få en mobiltelefonmast för GSM-nätet cirka 150 meter från vårt fält, kontak-

tade jag Telia Mobiltel för att höra om deras erfarenheter beträffande störningar.

Jag fick kontakt med Christer Nykvist, som arbetar med radiostörningar och kvalitet. Det visade sig, att de inte kände till hur eller om radiostörningar för modellhobby påverkas. Christer föreslog

att vi skulle göra ett prov vid en GSM-sändare och valde Arlanda-stads inomhusköpcentrum, där man enkelt kan komma nära sändarantennen. Basstationen för GSM-telefoni har i allmänhet en utteffekt på 10-20W och denna sändare har en effekt på 20W, som delas av två antenner, vilket ger 10W per antenn. En signalstyrka på -15dBm uppmättes fyra meter framför antennen, vilket är unge-

fär det maxiamala man kan få ut från en antenn av denna typ.

Enkelt test

Provet utfördes med en JR-347 inställd i PCM-läge med kanal 68 samt en Futaba FP--T7FG/K med mottagare Futaba FP-R107M FM-anläggning med kanal 74. Proven utfördes enligt nedan:

1. Sändaren och mottagare nära GSM-antennen.



Då var det dags igen. Tävlings-säsongen är igång och vi har redan hunnit avverka 2 tävlingar samt 1 träningsläger plus ett kombinerat F3B/F3J träningsläger på Brattforsheden i Filipstad. De flesta har hunnit med att provflyga sina nya modeller (till och med jag själv), så nu är det bara fintrimningen som återstår inför resten av årets tävlingar.

Zector cup

Årets första tävling — som vanligt Zector cup i Örebro — bjöd på bra väder med många maxflygningar som följd. De nya reglerna gjorde att det blev jämnare och hårdare i toppen än någonsin. De nya reglerna innebär att vi får stryka den sämsta omgången redan efter 5 flugna omgångar, samt att vinnaren alltid får 100 UT-poäng.

Detta innebär att alla tävlingar blir lika mycket värda — oavsett väderhinner man alltid flyga 5 omgångar. Det här med att vinnaren får 100 UT-poäng istället för en procentsats av möjlig maxpoäng, gör även det att alla tävlingar blir lika mycket värda. Nog om detta. Åter till tävlingen.

Eftersom tävlingen hölls i Örebro så ställde en hel del F3B flygare upp. Detta innebär ökat konkurrens för alla F3J-flygare, vilket är bra. Tävlingen innebar också (tyvärr) en revolution för tvåmansdrag. För oss som skall åka på VM så är det bra träning, men för klassen i sig är det ett steg bakåt. Jag hoppas och tror att efter VM så kommer någonting att hända med reglerna när det gäller tvåmansdrag. Gör det inte det så tror jag att vi får göra egna nationella regler som förbjuder tvåmansdrag.

Resultat

1. Christer Lennartsson	4000,0
2. Mattias Carlsson	3994,2
3. Jonas Ekman	3978,2
4. Sören Svantesson	3899,0
5. Joakim Ståhl	3885,3

Hawk Mountain Trophy

Helgen efter Zector Cup var det dags för

What's up in F3J

Hawk Mountain Trophy i Askersund. Den tävlingen tog paus förra året men kom tillbaka igen i år. Vi misstänker att ditflyttade Sture Ekman har ett finger med i spelet. Även här var det bra väder om än svag termik vilket innebär att en bra starthöjd gav stora fördelar. Även här så blev det jämnt i toppen och resultatet blev enligt följande:

1. Dan Eriksen	4000,0
2. Jonas Ekman	3996,4
3. Conny Andersson	3929,6
4. Mattias Carlsson	3828,8
5. Uno Persson	3730,4

Eftersom alla var lediga 1 maj så passade vi också på att ha ett träningsläger när vi ändå var samlade. Detta för att träna starter, prova ut olika linor till VM och givetvis trimma in nya modeller (för dem som hade dylika färdiga).

Sverige -Cupen

Nytt också för i år är Sverige cupen — en cup under året som också är den samma som UT-listan, det vill säga de 3 bästa tävlingarna räknas och hela tiden så måste ledaren bära ledartröjan tills någon annan tar över ledningen.

Resultat efter de inledande tävlingarna

1. Jonas Ekman	199,36
2. Mattias Carlsson	195,57
3. Conny Andersson	194,88
4. Dan Eriksen	193,50
5. Sören Svantesson	188,81
6. Christer Lennartsson	188,04
7. Patrik Randmäe	181,48
8. Jonas Blomdahl	178,18
9. Uno Persson	176,09
10. Rolf-Erik Blomdahl	174,20

Nya modeller

Även i år har det kommit fram några nya modeller. En är Lennart Anderssons nya

Vizard, som jag skrev om i förra numret. Modellen verkar lovande och som vanligt när Lennart har byggt så håller modellen hög finish.

En annan ny modell är min och min brors Zartron. Mattias har haft sin modell färdig ett tag nu och även flugit den på de två tävlingar som varit och resultatet talar för sig självt.

Modellen är snäll och har ett bra glidtal. Även jag har fått färdig min modell och jag passade på att provflyga den uppe på Brattforsheden. Det enda som skiljer våra modeller åt är att vi har olika kroppar, jag en Space Wolf och Mattias en Vizard.

Den geometriska skillnaden är längden på momentarmen som är längre på Space Wolf. Min modell hamnade på en låg vikt även i F3J sammanhang — 1900g.

Modellerna flyger lika som sig bör, Mattias' är dock litet bättre i snäva kurvor medan min är lite stabilare på rakkurs. Jag tror nog att mina resultat skall bli litet bättre nu med Zartronen än det har gått med min Tragi på 2400 g, som jag har använt på de två första tävlingarna.

Detta var allt för den här gången. Jag skall nämligen gå och putsa på min Tragi, jag skall nämligen vara med på Örebro Open nu till helgen och det är några år sedan sist, så vi får se hur det går.

Jag vill göra reklam för en ny sida på min hemsida. Det är en specialsida om F3J-landslaget som skall till VM i England i sommar. Det är bara att klicka på länken så kommer man dit.

Jag hoppas att det skall komma nya ansikten på några tävlingar under året, så ut och träna nu så att ni kan sätta de gamla rävarna på plats.

Stefan Wahlberg

- Sändaren nära GSM-antennen och mottagaren på cirka 200 meters avstånd.
- Sändaren cirka 200 meter från och mottagaren nära GSM-antennen.

Basstationen sänder kontinuerligt, men prov gjorde även med uppkopplad mobiltelefon.

Vid inget av proven kunde några som helst störningar iakttagas.

Sammanfattning

Så vitt vi kunde bedöma vid vårt prov, så störs ej våra radioanläggningars GSM-utrustningar, men andra modellflygare hävdar ju bestämt att deras anläggningar har påverkats. Vi får väl göra som någon föreslog — sätta upp två stolpar till i en triangel och börja köra pylon. *Text & Foto: Bo Lönneryd Åkersberga Flygklubb*





Fabrikör i mindre skala

Ofta är det rena tillfälligheterna som påverkar ens liv. Jag kom i mitten av 1995 till Filippinerna eller närmare bestämt till Cebu, landets andra stad till storleken och belägen en dryg timmes flygresor söder om Manila.

Mitt modellflygintresse gav anledning till att söka upp den lokala RC-klubben och en av mina blivande vänner fick vid ett besök hemma hos mig syn på ett par skalamodeller som hängde i vardagsrummet. "Kan du inte bygga en såndär åt mig?" blev upptakten till vad som snart tre år senare är en fabrik med cirka 25 anställda och en årsproduktion av 500 modeller.

Jag har sedan gammalt en förkärlek för flygplan från tiden från de första stapp-

lande flygförsöken fram till andra världskrigets utbrott, eller som jag formulerade i en reklamklyscha "The originals of our models date back to the early period of aviation, when the pilots were men with undoubted bravery, the equipment not all too reliable and knowledge about what to expect up there, was still in its infancy". Mina modeller har dock provats i luften och anpassats för RC-flygning.

Av erfarenhet från tidigare produktionsförsök av byggsatser, valde jag skala 1:5 som lämplig storlek för min modeller och den första blev en gammal konstruktion av Morane Saulnier type L.

Prototypen flög jag redan 1982 bl a vid ett fly-in, i Norge. Sen föll det sig natur-

ligt att återuppliva Tummelisan och den modellen blev mycket populär i USA.

Med undantag för Thulin K-jagaren som nu åter är i produktion fick jag lov att sätta mig vid ritbordet och i relativt snabb takt kom Pfalz E III, Bleriot XI, Thomas Morse Scout S-4C och Nieuport 17-C1. Just nu håller jag på att lägga sista handen vid en Bristol "Fighter" F2B från 1917 med anspännvidd av 2,4 meter och avsedd för en 15 kubiks motor.

De flesta modellerna levereras i ARF utförande — klädda, målade och klara för inbyggnad av motor och radio.

Här i den lokala klubben finns både Nieuport 17 och Thomas Morse Scout representerade och vid den årliga tävlingen här i slutet av maj går för andra året i rad en deltävling i populärskala efter SRFK:s mönster. Ett ökat deltagande är ett resultat av mitt eget aktiva skalaflygande på vårt lokala modellflygfält med en asfaltbana 8 x 120 meter.

I februari i år ställde jag ut fem av modellerna på Nürnbergmässan i samarbete med Kavan som är generalagent för Europa. Intresse och uppmärksamhet var på toppen och under sommaren landar ett ansenligt antal modeller i Tyskland för vidare befordran till bland annat Sverige. Kanske man skulle kunna säga att Tummelisan återvänder till fosterlandet!

Thulin K-jagaren är för en del äldre modellflygare bekant som mitt första försök till byggsats. Min modellflygkollega Lennart Waltersson var på sitt sätt upphovet till denna modell när han bad mig att göra en ritning! Sen har den byggts av flera och deltagit i skalatävlingar.



BK Modellflyg

Bertil Klintbom
Tuer Bro, 621 73 Visby
Tel 0498-27 27 72 (kväll)

E-post: bkm@algonet.se
<http://www.algonet.se/~bkm>

Postgiro 60 50 379-4

Byggsatser från Rawle
Aviation Int. & Galaxy!

**Det är dags att kolla och motionera
Dina accar inför flygsäsongen!**

Battery Mastern
klara av att cycla,
ladda och digitalt
kapacitetsmäta
accar med 1-10
celler med steg-
lös inställning
av laddström
0-200 mA!



Kataloger:

• Ritningar, elektroniska tillbehör, motorer mm 25:-
• Scale Model Research med skaladokumentation 160:-

C.A.W.

RC-FLYGI!

**MP
JET.061**

Ale • 620 34 Lärbro • Tel 0498-22 33 95
måndag-fredag kl 18-20

**CAW:s RC-byggsatser
MP JET.061 Engines**

Lågpriskatalog 1998 mot 15:- insatt
på postgirokonto 452 74 16 - 4



Man kanske inte kan säga att den är lättflugan men den är bestämt en upplevelse när den puttrar fram på halvgas i vida svängar mot den blå himlen. I en TV-inspelning om Döderhultaren förekommer K-jagaren i ett flertal sekvenser och som kommentatorn berättar, återger den Döderhultarens flygupplevelse på ett övertygande sätt.

Tummelisan som knappast behöver presenteras närmare är kanske ett av de vackraste flygplanen från den här perioden. Med en icke alltför stark motor är den i allra högsta grad manövrerbar och ger piloten den träning som konstruktören Henry Kjellson avsåg med flygplanet. Ingen nybörjarmodell, men ett trevligt biplan för söndagsflygning.

När Roland Garros sköt ner ett fiendligt flygplan med en Morane Parasol type L utrustat med den första synkroniserade kulsprutan, skapade han historia. Att han sedan landade med motorbortfall bakom de fiendliga linjerna och därmed överlämnade en smart konstruktion till vad som senare blev Fokkers stora framgång.

Detta flygplan licensierades av Enoch Thulin i Landskrona och användes i Sverige med beteckningen Thulin D.

Louis Bleriot flög 1909 över engelska kanalen och detta historiska flygplan blev mycket populärt världen över. Den ursprungliga modellen modifierades och användes bland annat vid flygskolor. En sådan modifierad version ligger till grund för min modell av Bleriot XI.

Det är knappast ett flygplan för avancerad flygning men liksom K-jagaren är den en upplevelse i skyn.

Inför inträdet i första världskriget konstruerades i USA under 1916 Thomas Morse Scout och den utvecklade modellen S-4c finns ännu bevarad i 2 exemplar. Flygplanet nådde aldrig krigsscenen men användes som avancerat träningsflygplan för piloter som senare skulle flyga bland annat Nieuport 17. I efterkrigstidens flygfilmer och vid "barnstorming" fick den spela en så mycket större roll. Modellen flyger mycket bra och lämpar sig för ett första flygförsök denna genre av modeller.

Sist men inte minst en modell av Nieuport 17-C1, ett flygplan som byggdes i nära 5 tusen exemplar och som blev mycket känt för framgångar i luftdueller. I elegant aluminium dope finish och med dekorativa emblem på sidorna är det en modell som både flyger bra och som definitivt tilldrar sig uppmärksamhet.

Själv flög jag en liknande modell i skala 1:6 under tävlingar på 70-talet.

I Biggles-böckerna förekommer ett 2-



sitsigt flygplan som kallas "Brisfi". Denna typ vars fullständiga beteckning är Bristol F2B är ett stort robust flygplan som gjorde utmärkt tjänst såväl under kriget som under en lång period senare, ja ända fram till 1935!

En sexcylindrig vätskekyld radmotor och flygkroppen monterad mitt emellan

vingplanen gav ett karakteristiskt utseende till detta flygplan. Hur denna modell skall flyga och sälja återstår ännu att se.

Vill du ha kontakt med mig kan du faxa på +63 32 340 7131 eller sända E-mail till kw@mairpl@gsilink.com

Göran Kalderén



Nyhet! • Katalog på CD!

Modellhobbykatalog • Flyg • Bil • Båt • Radiostyrningar
Motorer • Tillbehör • Allt till Din modellhobby

Sätt in 50,- på postgirokonto 452 23 39-3

som dras av på Din första order över 500,-

Skriv namn, adress & gärna e-post.

Datorkrav 486:a, 256 färger. Windows 3. xx, W95 eller W NT

Väst RC & Elektronik

Industrivägen 444 32 Stenungsund • Tel 0303-825 27

Öppet måndag-fredag kl 11-18, torsdag 11-20, lördag 11-13

E-post: ken.lundgren@swipnet.se

Katalog på <http://home6.swipnet/~w-65492/>

BJÄRRED



Tel 046-24 71 14

Stort sortiment
drakar & tillbehör!

**KÖPER • BYTER • SÄLJER
NYTT & BEGAGNAT
inom RC flyg-bil-båt & drakar**

POSTORDER

Våra öppettider:

Vardag 12-18, lördag 10-13

Flädie Kyrkoväg 1 • 237 91 BJÄRRED

GENARP

Romele Elektronik-RC-Hobby

RADIO

Futaba • JR • Graupner • Sanwa
Multiplex • Hitec
samt tillbehör och service

Modeller • motorer • byggsatser
beklädnad • balsa • modelltillbehör

LÅGA PRISER!

Sänder gärna per post!

Furustigen 5 • 240 13 Genarp
Tel/Fax 040-48 06 89 (1600-2000)



Norvel 2,5 cc

Den länge efterfrågade Norvel-motorn på 2,5 cc nu är på väg. Motorn är annorlunda genom att cylindrenheten är tillverkad i ett keramiskt material. Det innebär, att man har gjutit en cylindrenhet av en aluminiumblandning innehållande hög kiselhalt. Efter bearbetning elpoleras en del aluminium bort från cylinderväggarna. Därvid bildas en porös yta, som håller oljefilmen och minimerar friktionen.

Vid elektropoleringen omvandlas alusilikatet till aluoxid, som är det näst hårdaste materialet efter diamanter. Genom att göra cylindrenheten i ett stycke tillsammans med kylflansarna erhåller man en bättre kylning, då inga värmeövergångar mellan olika material uppstår.

En intressant detalj är att motorn ljuddämpare sitter monterad med en fjäder-fördel för dem som flygare utan landställ och voltar med modellen vid landningen. Ljuddämparen kan slås bort från motorn utan att skada några fästflansar.

Den nya Norveln är på 2,5 cc, slaglängd 13,8 mm, borrhål 15,13 mm. Vikt med däm-



Smått

Väntar Du smått? Varför inte ta en titt på den mikroutrustning, som Natans Hobby säljer – komplett utrustning med mottagare, tre servon och ackar (4 celler) väger ett par snäpp över 50 gram totalt.

Utrustningen passar utmärkt till de numer så populära "lätmodellerna" med en spännvidd på just över 1000 mm – Keil Kraft, House of Balsa etc.

Natans Hobby 0340-66 00 66.

pare är 162 g för en motor utan kullager, 182 g med kullager. Den kullagerlösa motorn (995:-) uppges varva 18.500 med en 7x4 propeller på inköringsbränsle 75/25% ricin utan nitro med lågkompressionsbrickor monterade. Den kullagrade motorn (1.250:-) gör 22.000 med 7x4.

Natans Hobby 0340-66 00 66.



Snyggt & lätt!

Här kommer lite info om hur man får en snygg och lätt klädsel på sitt modellplan.

Efter det att modellen är byggd och sandpapprad (slipad) stryks (Balsalock) på alla ytor, som skall bära klädseln. Normalt räcker det med en 3-5 mm bred sträng längs till exempel vingens bak- och framkant.

När limmet har torkat — tar cirka 30 minuter, monteras klädseln som i det här fallet är Airspan med hjälp av ett strykjärn. Vid överlappning läggs en ny sträng Balsalock på den redan monterade ytan. När hela modellen är klädd sträcks klädseln med hjälp av värme.

För att få en lättvättad ytan lackas hela modellen därefter med utspädd spännlack. När den lacken har torkat cirka ett dygn och spänt upp klädseln, lackas hela modellen med en blank bränsleskyddslack. Resultatet av denna behandling är uppseendeväckande. Det hela påminner om ett mycket snyggt lackerat japapapper, men med en helt annan styrka. Viktmässigt hamnar man på cirka 25 gram/m².

Thomas Natansson

Bromsa!

Bromsa på en höghastighet motor, på en strömlös flygare innebär det att flygaren och motorn kan gå utan. Men i starkt ström, eller landning på ett flygare, eller när man vill placera sig bred på flygaren är det en nödvändighet, när det är en motor.

G

Figur 8

Figur 9

Fel!

Figur 10

Figur 11

Figur 12

Figur 13

Figur 14

Figur 15

Figur 16

Figur 17

Figur 18

Figur 19

Figur 20

Figur 21

Figur 22

Figur 23

Figur 24

Figur 25

Figur 26

Figur 27

Figur 28

Figur 29

Figur 30

Figur 31

Figur 32

Figur 33

Figur 34

Figur 35

Figur 36

Figur 37

Figur 38

Figur 39

Figur 40

Figur 41

Figur 42

Figur 43

Figur 44

Figur 45

Figur 46

Figur 47

Figur 48

Figur 49

Figur 50

Figur 51

Figur 52

Figur 53

Figur 54

Figur 55

Figur 56

Figur 57

Figur 58

Figur 59

Figur 60

Figur 61

Figur 62

Figur 63

Figur 64

Figur 65

Figur 66

Figur 67

Figur 68

Figur 69

Figur 70

Figur 71

Figur 72

Figur 73

Figur 74

Figur 75

Figur 76

Figur 77

Figur 78

Figur 79

Figur 80

Figur 81

Figur 82

Figur 83

Figur 84

Figur 85

Figur 86

Figur 87

Figur 88

Figur 89

Figur 90

Figur 91

Figur 92

Figur 93

Figur 94

Figur 95

Figur 96

Figur 97

Figur 98

Figur 99

Figur 100

Figur 101

Figur 102

Figur 103

Figur 104

Figur 105

Figur 106

Figur 107

Figur 108

Figur 109

Figur 110

Figur 111

Figur 112

Figur 113

Figur 114

Figur 115

Figur 116

Figur 117

Figur 118

Figur 119

Figur 120

Figur 121

Figur 122

Figur 123

Figur 124

Figur 125

Figur 126

Figur 127

Figur 128

Figur 129

Figur 130

Figur 131

Figur 132

Figur 133

Figur 134

Figur 135

Figur 136

Figur 137

Figur 138

Figur 139

Figur 140

Figur 141

Figur 142

Figur 143

Figur 144

Figur 145

Figur 146

Figur 147

Figur 148

Figur 149

Figur 150

Figur 151

Figur 152

Figur 153

Figur 154

Figur 155

Figur 156

Figur 157

Figur 158

Figur 159

Figur 160

Figur 161

Figur 162

Figur 163

Figur 164

Figur 165

Figur 166

Figur 167

Figur 168

Figur 169

Figur 170

Figur 171

Figur 172

Figur 173

Figur 174

Figur 175

Figur 176

Figur 177

Figur 178

Figur 179

Figur 180

Figur 181

Figur 182

Figur 183

Figur 184

Figur 185

Figur 186

Figur 187

Figur 188

Figur 189

Figur 190

Figur 191

Figur 192

Figur 193

Figur 194

Figur 195

Figur 196

Figur 197

Figur 198

Figur 199

Figur 200

Figur 201

Figur 202

Figur 203

Figur 204

Figur 205

Figur 206

Figur 207

Figur 208

Figur 209

Figur 210

Figur 211

Figur 212

Figur 213

Figur 214

Figur 215

Figur 216

Figur 217

Figur 218

Figur 219

Figur 220

Figur 221

Figur 222

Figur 223

Figur 224

Figur 225

Figur 226

Figur 227

Figur 228

Figur 229

Figur 230

Figur 231

Figur 232

Figur 233

Figur 234

Figur 235

Figur 236

Figur 237

Figur 238

Figur 239

Figur 240

Figur 241

Figur 242

Figur 243

Figur 244

Figur 245

Figur 246

Figur 247

Figur 248

Figur 249

Figur 250

Figur 251

Figur 252

Figur 253

Figur 254

Figur 255

Figur 256

Figur 257

Figur 258

Figur 259

Figur 260

Figur 261

Figur 262

Figur 263

Figur 264

Figur 265

Figur 266

Figur 267

Figur 268

Figur 269

Figur 270

Figur 271

Figur 272

Figur 273

Figur 274

Figur 275

Figur 276

Figur 277

Figur 278

Figur 279

Figur 280

Figur 281

Figur 282

Figur 283

Figur 284

Figur 285

Figur 286

Figur 287

Figur 288

Figur 289

Figur 290

Figur 291

Figur 292

Figur 293

Figur 294

Figur 295

Figur 296

Figur 297

Figur 298

Figur 299

Figur 300

Figur 301

Figur 302

Figur 303

Figur 304

Figur 305

Figur 306

Figur 307

Figur 308

Figur 309

Figur 310

Figur 311

Figur 312

Figur 313

Figur 314

Figur 315

Figur 316

Figur 317

Figur 318

Figur 319

Figur 320

Figur 321

Figur 322

Figur 323

Figur 324

Figur 325

Figur 326

Figur 327

Figur 328

Figur 329

Figur 330

Figur 331

Figur 332

Figur 333

Figur 334

Figur 335

Figur 336

Figur 337

Figur 338

Figur 339

Figur 340

Figur 341

Figur 342

Figur 343

Figur 344

Figur 345

Figur 346

Figur 347

Figur 348

Figur 349

Figur 350

Figur 351

Figur 352

Figur 353

Figur 354

Figur 355

Figur 356

Figur 357

Figur 358

Figur 359

Figur 360

Figur 361

Figur 362

Figur 363

Figur 364

Figur 365

Figur 366

Figur 367

Figur 368

Figur 369

Figur 370

Figur 371

Figur 372

Figur 373

Figur 374

Figur 375

Figur 376

Figur 377

Figur 378

Figur 379

Figur 380

Figur 381

Figur 382

Figur 383

Figur 384

Figur 385

Figur 386

Figur 387

Figur 388

Figur 389

Figur 390

Figur 391

Figur 392

Figur 393

Figur 394

Figur 395

Figur 396

Figur 397

Figur 398

Figur 399

Figur 400

Figur 401

Figur 402

Figur 403

Figur 404

Figur 405

Figur 406

Figur 407

Figur 408

Figur 409

Figur 410

Figur 411

Figur 412

Figur 413

Figur 414

Figur 415

Figur 416

Figur 417

Figur 418

Figur 419

Figur 420

Figur 421

Figur 422

Figur 423

Figur 424

Figur 425

Figur 426

Figur 427

Figur 428

Figur 429

Figur 430

Figur 431

Figur 432

Figur 433

Figur 434

Figur 435

Figur 436

Figur 437

Figur 438

Figur 439

Figur 440

Figur 441

Figur 442

Figur 443

Figur 444

Figur 445

Figur 446

Figur 447

Figur 448

Figur 449

Figur 450

Figur 451

Figur 452

Figur 453

Figur 454

Figur 455

Figur 456

Figur 457

Figur 458

Figur 459

Figur 460

Figur 461

Figur 462

Figur 463

Figur 464

Figur 465

Figur 466

Figur 467

Figur 468

Figur 469

Figur 470

Figur 471

Figur 472

Figur 473

Figur 474

Figur 475

Figur 476

Figur 477

Figur 478

Figur 479

Figur 480

Figur 481

Figur 482

Figur 483

Figur 484

Figur 485

Figur 486

Figur 487

Figur 488

Figur 489

Figur 490

Figur 491

Figur 492

Figur 493

Figur 494

Figur 495

Figur 496

Figur 497

Figur 498

Figur 499

Figur 500

Figur 501

Figur 502

Figur 503

Figur 504

Figur 505

Figur 506

Figur 507

Figur 508

Figur 509

Figur 510

Figur 511

Figur 512

Figur 513

Figur 514

Figur 515

Figur 516

Figur 517

Figur 518

Figur 519

Figur 520

Figur 521

Figur 522

Figur 523

Figur 524

Figur 525

Figur 526

Figur 527

Figur 528

Figur 529

Figur 530

Figur 531

Figur 532

Figur 533

Figur 534

Figur 535

Figur 536

Figur 537

Figur 538

Figur 539

Figur 540

Figur 541

Figur 542

Figur 543

Figur 544

Figur 545

Figur 546

Figur 547

Figur 548

Figur 549

Figur 550

Figur 551

Figur 552

Figur 553

Figur 554

Figur 555

Figur 556

Figur 557

Figur 558

Figur 559

Figur 560

Figur 561

Figur 562

Figur 563

Figur 564

Figur 565

Figur 566

Figur 567

Figur 568

Figur 569

Figur 570

Figur 571

Figur 572

Figur 573

Figur 574

Figur 575

Figur 576

Figur 577

Figur 578

Figur 579

Figur 580

Figur 581

Figur 582

Figur 583

Figur 584

Figur 585

Figur 586

Figur 587

Figur 588

Figur 589

Figur 590

Figur 591

Figur 592

Figur 593

Figur 594

Figur 595

Figur 596

Figur 597

Figur 598

Figur 599

Figur 600

Figur 601

Figur 602

Figur 603

Figur 604

Figur 605

Figur 606

Figur 607

Figur 608

Figur 609

Figur 610

Figur 611

Figur 612

Figur 613

Figur 614

Figur 615

Figur 616

Figur 617

Figur 618

Figur 619

Figur 620

Figur 621

Figur 622

Figur 623

Figur 624

Figur 625

Figur 626

Figur 627

Figur 628

Figur 629

Figur 630

Figur 631

Figur 632

Figur 633

Figur 634

Figur 635

Figur 636

Figur 637

Figur 638

Figur 639

Figur 640

Figur 641

Figur 642

Figur 643

Figur 644

Figur 645

Figur 646

Figur 647

Figur 648

Figur 649

Figur 650

Figur 651

Figur 652

Figur 653

Figur 654

Figur 655

Figur 656

Figur 657

Figur 658

Figur 659

Figur 660

Figur 661

Figur 662

Figur 663

Figur 664

Figur 665

Figur 666

Figur 667

Figur 668

Figur 669

Figur 670

Figur 671

Figur 672

Figur 673

Figur 674

Figur 675

Figur 676

Figur 677

Figur 678

Figur 679

Figur 680

Figur 681

Figur 682

Figur 683

Figur 684

Figur 685

Figur 686

Figur 687

Figur 688

Figur 689

Figur 690

Figur 691

Figur 692

Figur 693

Figur 694

Figur 695

Figur 696

Figur 697

Figur 698

Figur 699

Figur 700

Figur 701

Figur 702

Figur 703

Figur 704

Figur 705

Figur 706

Figur 707

Figur 708

Figur 709

Figur 710

Figur 711

Figur 712

Figur 713

Figur 714

Figur 715

Figur 716

Figur 717

Figur 718

Figur 719

Figur 720

Figur 721

Figur 722

Figur 723

Figur 724

Figur 725

Figur 726

Figur 727

Figur 728

Figur 729

Figur 730

Figur 731

Figur 732

Figur 733

Figur 734

Figur 735

Figur 736

Figur 737

Figur 738

Figur 739

Figur 740

Figur 741

Figur 742

Figur 743

Figur 744

Figur 745

Figur 746

Figur 747

Figur 748

Figur 749

Figur 750

Figur 751

Figur 752

Figur 753

Figur 754

Figur 755

Figur 756

Figur 757

Figur 758

Figur 759

Figur 760

Figur 761

Figur 762

Figur 763

Figur 764

Figur 765

Figur 766

Figur 767

Figur 768

Figur 769

Figur 770

Figur 771

Figur 772

Figur 773

Figur 774

Figur 775

Figur 776

Figur 777

Figur 778

Figur 779

Figur 780

Figur 781

Figur 782

Figur 783

Figur 784

Figur 785

Figur 786

Figur 787

Figur 788

Figur 789

Figur 790

Figur 791

Figur 792

Figur 793

Figur 794

Figur 795

Figur 796

Figur 797

Figur 798

Figur 799

Figur 800

Figur 801

Figur 802

Figur 803

Figur 804

Figur 805

Figur 806

Figur 807

Figur 808

Figur 809

Figur 810

Figur 811

Figur 812

Figur 813

Figur 814

Figur 815

Figur 816

Figur 817

Figur 818

Figur 819

Figur 820

Figur 821

Figur 822

Figur 823

Figur 824

Figur 825

Figur 826

Figur 827

Figur 828

Figur 829

Figur 830

Figur 831

Figur 832

Figur 833

Figur 834

Figur 835

Figur 836

Figur 837

Figur 838

Figur 839

Figur 840

Figur 841

Figur 842

Figur 843

Figur 844

Figur 845

Figur 846

Figur 847

Figur 848

Figur 849

Figur 850

Figur 851

Figur 852

Figur 853

Figur 854

Figur 855

Figur 856

Figur 857

Figur 858

Figur 859

Figur 860

Figur 861

Figur 862

Figur 863

Figur 864

Figur 865

Figur 866

Figur 867

Figur 868

Figur 869

Figur 870

Figur 871

Figur 872

Figur 873

Figur 874

Figur 875

Figur 876

Figur 877

Figur 878

Figur 879

Figur 880

Figur 881

Figur 882

Figur 883

Figur 884

Figur 885

Figur 886

Figur 887

Figur 888

Figur 889

Figur 890

Figur 891

Figur 892



Boda Modell Service, som tar in Hirobo-helikoptrar till Sverige har skickat in uppgifter om nyheter.

Glasfiberblad till Hirobo Shuttle höjer flygprestandan avsevärt både i hovring och hård flygning, exvis 3D-flygning. Bladen finns också till Hirobo GPH346 och kostar 695:- respektive 795:- per par.

Boda har också paddlar i glasfiber, som är något lättare än standard plastpaddlarna och ger bättre styrsvar på höjd & skev. 745:- per par.

Till Hirobo Eagle 2 finns huvudrotorblad i carbon för 1.500:-/par liksom mycket lätta stjärtrorblad likaledes i carbon: Längd 90 mm för piezogyro väger 5 gram och kostar 605:-/par. Samma pris gäller för längd 95 mm (vikt 6 gram).

I vissa lägen kan det vara en fördel att montera stjärtrorservot på stjärthommen för att få kortare stötdång. Ett metallfäste för Hirobo Eagle kostar 532:-.

Samma pris – 532:- – fören kontrollarm i metall till stabbstång förbättrar styrsvaret

Hirobo-nytt

på höjd & skev – passar Shuttle och GPH346 – liksom för metallarm till wash-out, komplett med k-lager och link till samma helikoptrar.

Boda har också två olika huvuddrev för olika utväxlingar till Eagle 2 – 93 kuggar respektive 95 kuggar. Båda varianterna kostar 525:-.

Boda Modell Service, 0171-4481 41



Vårträffen i Skåne – F3B-T

Acroflyers i Skåne höll den 25 april som brukligt är, Vårträffen på revinge Hed.

Trots att tävlingen varit utlyst i Modellflygnytt tävlingskalender i nr 1/98 hade endast sju tävlande anmält sig – fyra från Halland och tre från Skåne.

Flygningarna genomfördes i svag till mätlig vind, mestadels mulet väder och cirka 12-13°C. På grund av vädret med omväxlande svag termik och "död luft" var det upp och ned i resultatlistan. Hallands-

flygarna visade sin skicklighet och hade det bästa flygmaterialet, vilket gav platserna 1, 2, 3, och 5.

Raoul Rågwall vann (han har nu två inteckningar i rad i vandringspokalen). Två kom Bo Aspenström och trea Teofil Stoica. Sedan följde Lennart Olsson, Patrik Johansson, Owe Carlsson och Jan Nilsson. Ett stort tack framförs till de firmor, som sponsrat tävlingen med priser.

Owe Carlsson, Acroflyers



Spring-ställ

Att bygga sina egna infällbara ställ kan vara lite knepigt, om man inte har nödvän-

diga bearbetningsverktyg. Men det finns hjälp. Väst RC & Elektronik i Stenungsund importerar Spring luftlandställ, som klarar rätt stora modeller.

Huvudkonceptet är, att de fälls in med luft och ut med en fjäder. Samtliga sätter säljs kompletta med ställben, tank, manöverventil, tankventil, T-kopplingar och slangar.

För stora modeller!

Vad sägs om deras 2-punktsställ för modeller upp till 18 kg? Pris 1.995:-. (A)

Ett par andra ställ passar modeller med högsta vikt på 7 kg. Det ena, ett tvåbensstall kostar 1.395:- komplett och ett trebensstall går på 1.395:-. (B)

Väst RC & Elektronik, 0303-825 27

ELFLYG!

Astro, Falco, Graupner, MEB, HeLen, Jeti, Kavan, Meyer, Modelair-tech, Palinka, Robbe, Sanyo, Sermos, Yokomo

KATALOG 20:-

LRN TEKNIK

Furugat. 18, 753 24 Uppsala
018-69 63 80
Postgiro 39 76 20-6

Köp grejer från SMFF!

Hand-ledningar Modellflyg-märken Tygmarke
Rockslags-märke Sporting Code Dekaler
Fältlista Regler



Beställningar från klubbar & skolor faktureras – övriga leveranser sker mot postförskott

SMFF:s expedition, Box 4015, 600 04 Norrköping • Tel 011-31 38 50 • Fax 011-31 24 70

Håkan Davidsson: Pilotskola för radioflygare	98:-
Håkan Davidsson: Byggskola för radioflygare	179:-
50-Hörnan, 50 olika "Bagges Hörna" med ritningar med mera kul för juniorerna	50:-
AMA Cub, introduktionsmodell, byggsats	20:-
Thermal Dart, lite större AMA Cub!	50:-
LINUS, linmodell, enbart ritning	25:-
Klädselpapper, gult & rött, 12 el 21 g/m ² per ark	4:50

Modellflygmärke, brons	20:-
Modellflygmärke, silver	22:-
Modellflygmärke, guld	23:-

Endast till klubbar – prov skall avläggas!



meetings på stranden!



isommarhagen

Meetings och träffar 1998

Datum	Meetingets namn	Plats	Arrangör	Kontaktman	Telefon	Övrigt
Jun 19-	Midsommarmeeeting	Hökafältet	Hökaklubben	Kurt Lennä	035-370 67	Camping/el mot låg kostnad
Jun 19-21	Midsommarmeeeting	Dragsångarna	Siljansbygdens RFK	Jörgen Dyvik	0247-154 12	
Jun 26-27	Långele-meeting	Långele flygfält	Soilleftea MFK	Sören Selin	0620-212 50	Även 010-658 52 15.Plats för tält & husvagn
Jun 27-28	Thorstruten	Emmaboda fp	MFK Thor & Struten	Tommy	0486-109 21	Äv Jan, 0471-101 29.Campin, el mm.
Jul 4-5	Nauwa Jet Meeting '98	Gävle/Sandvik fp	Johan Nauwelaertz de	Age/Nauwa Models	026-12 55 21	45 x 2000 m asfalt. Camping, hangarmiddag
Jul 4	Miniflygträff	Klubbfältet	Alingsås MFK	Johan Jonasson	0322-511 27	Max 15/2-takt, 26/4-takt
Jul 12-13	Modellflygträff land/sjö	Härjedanda	Svegs MFK	Jan-Eric Larsson	0680-71 12 50	arb el 0680-71 11 06 bost. Badmöjligheter!
Jul 18-19	Fläkt- & Jermeeeting	Laxå flygfält	Motala MFK	Tomas Westerberg	0141-21 69 67	Tel Laxå ff under flygdagarna 0584-851 38.
Jul 20-26	Meeting	Klubbfältet	Helsingborgs MFK	Göran Eimir	042-22 83 66	Husvagnar, tält, elström, toa, tvättmöjligheter
Jul 20-26	Helikoptermeeting	Dragsångarna	Siljansbygdens RFK	Bengt Källström	023-344 18	Inkl Hirobo Cup den 22 juli!
Jul 25-26	Hangflygmeeting	Granfjällstöten	Salens MFK	Lasse	0280-206 81	Bo billigt, ring 0280-95000 säg "modellflygare"
Aug 1-2	Helikoptermeeting	Helsingborg	Helsingborgs MFK	Tord Johnsson	042-22 08 31	SMHF-arrangemang
Aug 7-9	Augusti-meeting	Ripa modellff	Ripa MFK	Mats Erlandsson	044-35 02 02	Husvagnsuppst, el, toa, WC/dusch 400 m
Aug 8-9	Tvädagarsmeeting svenskt/norskt	Westlanda, Arvika	Arvika-Edane MFK	Jon Werner	0570-162 84	Asfalt. Camping. Toa. Vatten
Aug 14-16	Meeting	Klubbfältet	Haldens MFK	Ken Sandberg	+47 69 18 52 00	Norska fläkflygellen kommer!
Aug 15-16	Laxsjöträffen	Södra Fjäll	Bengtsfors M&RCK	Tomas Wikström	010-663 02 95	Fältet vid E14, 16 km V Sundsvall. El, vatten, toa
Aug 16	Modellflygdag	Oskarshamns fp	Oskarshamnsskad.	Lars Lannéus	0531-122 50	Skyllat fr Brohögen & Långbron, ring för väginfo
Aug 29-30	Modellflygets Dag	Dragsångarna	Siljansbygdens RFK	Matti Stenman	0491-183 70	10 km N Oskarshamn vid E22
Aug 29	Oldtimerträff	-	Stockholms RFK	Jörgen Dyvik	0247-154 12	
Aug 29-30	Helikoptermeeting	Hökafältet	Hökaklubben	Olle Eriksson	08-93 54 66	Äv Tore Loodin 08-30 73 03/08-552 430 059
Aug 30	Meeting 98	Upplanda	MFK Apollo, Vetlanda	Christer Persson	035-18 72 46	Camping/el mot låg kostnad. SMHF-arr.
Aug 30	Meeting	Herrebrofältet	Norrköpings RFK	Peter Ferenczy	0383-175 76	Skyllat vid väg 125 & 127!
Sep 6	Modellflygmeeting	Fält Kjesarängen	Västerviks MFK	Jan Stern	011-13 00 56	
Sep 26-27	Helikoptermeeting	Vaxjö	Vaxjö	Tord Hamlin	0493-930 48	Äv Jerry Söderberg, 0490-239 18
				Johan Bengtsson	0472-703 60	SMHF-arrangemang



I samband med byggserien om BHT-1 Beauty kan det vara på sin plats med en färgbild av maskinen. Bilden är tagen av Anton Andersson, då Beauty'n besökte F16, Uppsala. Mannen i hatt är B = Bratt, Erik. Bilden är ursprungligen från ett nära 50 år gammalt färgdia.



Kalmar!

RFK Utvandarna anordnar sin första helikoptertävling 27-28 juni. Tävligen är UT-2 i F3C, men även Heli Sport och Heli Populär flygs.

Alla helikopterintresserade är välkomna till en helg med tävling och möjlighet till andra familjeaktiviteter. I vår närhet finns Öland, solens & vindarnas ö. Glasriket ligger på bekvämt avstånd liksom Kalmar. Möjlighet till camping, men ej el. Tävligen börjar kl 1000 den 27 och anmälningsavgift betalas på plats. Senaste anmäldatum 22 juni.

Anmälan & förfrågningartill Anders Josefsson, 0480-153 54 el Pär Axelsson, 0480-205 23.

NYHETER 98

Fun Fly SPECIALAREN
EXTRA SLIM + MDS 38
Till kanonpriset **1.650:-**

FÄRGSPRUTOR Devilbiss
Airbrushes Proffs-sprutan
för motivlackeraren
Prisexempel Sprite Kit **680:-**

Lingonvägen 6, 542 32 Mariestad • Tel 0501-707 62 (efter kl 1700) • us.composit@swipnet.se

US COMPOSIT

ALLT INOM KOMPOSITMATERIAL

RÖKSYSTEM (el)
Komplett med pump mm **475:-**

ULTIMATE 180 cm, 60 cc 2.680:-

ZLIN 50L • 2.390:-

220 cm, 35 cc
3:a i Aresticupen 1997

Glasfiber

Lamineringsepoxi	25 g/m ²	265/kg:-
Glasfiberväv	50 g/m ²	70-/-m ²
	105 g/m ²	65-/-m ²
	163 g/m ²	95-/-m ²
	280 g/m ²	75-/-m ²
		90-/-m ²
Glasfiberband br 25 mm & 50 mm		12-/-m
Kolfiberband K12, 1 hg/ca 100 m		95-/-rulle

Vi har det mesta i KOMPOSITMATERIAL till exempel kol, kevlar & kombiväv, kolfiberband, strumpor av både kol- & glasfiber. Vi har även kolfiberstolslanger.

MULTIPLEX

VAXJO Smålands RC-HOBBY

Byggsats • Graupner, Global, Goldberg, Kyosho, TT, Precedent, PICA, Great Planes.
Radio • Graupner/JR, Futaba, Sanwa, HiTec
Motorer • Rossi, TT, Cox, OS, LEO, Topaz
Tillbehör • Graupner, TT, Kavan, Sulivan, DuBro, Jamara, Mirage, Hobby-Tra
Fläkt • Jim Fox, Tim Aircraft, Paul Grey, Ramtec, Dynamax med flera
Bil • TT, Tamiya, Schumacher, Kyosho m fl
Båt • Graupner, Kyosho, Constructo, Billing Boats

Postadress Box 5052, 350 53 Vaxjö
Besöksadress Storgatan 54
E-mail: smalands.rc.hobby@swipnet.se
Telefon 0470-275 15 • Telefax 0470-256 01
Öppetider is/ons/tor 17-19, för 10-13
Vi säljer även på postorder!

År 1991 utkom den intressanta boken "Nödlandning Sverige" från Air Histic Research. Den blev snart slutsåld. Efterfrågan av en ny upplaga fick männen bakom boken, Bo Widfeldt och Rolph Wegmann, att tänka på en ny upplaga. Den är nu ute.

Ny upplaga

Den nya boken "Nödlandning" med underrubriken "Främmande flyg i Sverige under andra världskriget" kom ut för några månader sedan och jag har tagit en titt på den och måste obetingat rekommendera den för alla flygintresserade.

Fakta för läsning

Det är inte bara en faktsäckad bok, där varje främmande nödlandning eller haveri i Sverige redovisas. Det är en bok, som inbjuder till sträckläsning, eftersom många händelser kan beskrivas nära nog i detalj – vilket uppdrag man var ute på, vad som hände, vad som fick flygplanets besättning att flyga in över Sverige och vad hände sedan. Som ett exempel tar jag mig friheten att citera en del av bokens berättelse om en B-24 Liberator och dess besättnings möte med den svenska jorden:

"B-24H, 41-8602, flögs av 2/Lt Hicks i anfallet mot Harburg, söder om Hamburg. --- Flygningen gick nu på låg höjd upp över de danska öarna varefter man svängde österut. I höjd med Falkenberg gavs order om fallskärmshopp. Samtliga lämnade flygplanet med fallskärm utom de båda skyttarna Sgt. M.W. Bennet och Sgt R.I. Schausell, som uppfattade situationen så att både Hicks och 2:e piloten F/O J.M.. Sirotinak satt kvar på sina platser och fortfarande flög planet. De tyckte även att höjden inte var tillräcklig

för ett säkert fallskärmshopp och stannade sålunda kvar i planet. Strax innan nedslaget mot marken rätade planet upp sig och flöt ut i en relativt mjuk buklandning på ett fält vid Hellerups gård. Bennet och Schausell kunde omskakade hoppa ner på marken och störta fram mot det krossade nospartiet bara för att konstatera att där var tom!"

Fyra i en ensits

På ett annat ställe i boken kan man läsa att den 8 maj 1945 kl 1115 buklandade en Fock Wulf Fw 190 tillhörande J.G 54 vid Ramdala, Vallby. Det märkliga med den nödlandningen var att det ensitsiga jaktflygplanet hade en "besättning" av fyra personer!

Fakta för kalenderbitare

Ju mer man läser i boken, desto mer börjar man inse vilket otroligt researcharbete, som ligger bakom en produktion av de här slaget – personnamn, klockslag, individbeteckningar på flygplanen anges för nära nog varje tillfälle. Men alla insamlade faktaredovisas i lättläst form för dem, som vill ha kött på benen. Kalenderbitarna får sitt i form av de mycket utförliga tabeller, där mer än 450 fall därtyskt, brittiskt, amerikanskt, sovjetiskt, norskt, polskt och finskt flyg varit inblandat.

208 sidor, över 300 bilder

Den inbundna boken i format A4 är på mer än 200 sidor och har över 300 bilder av vilka en del aldrig tidigare publicerats.

Med förra numret av Modellflygnytt följde ett inbetalningskort, som jag hoppas de flesta har kvar. Den vägen beställer man lättast sitt exemplar av boken, som dessutom kostar blott 297:- inkl frakt mot

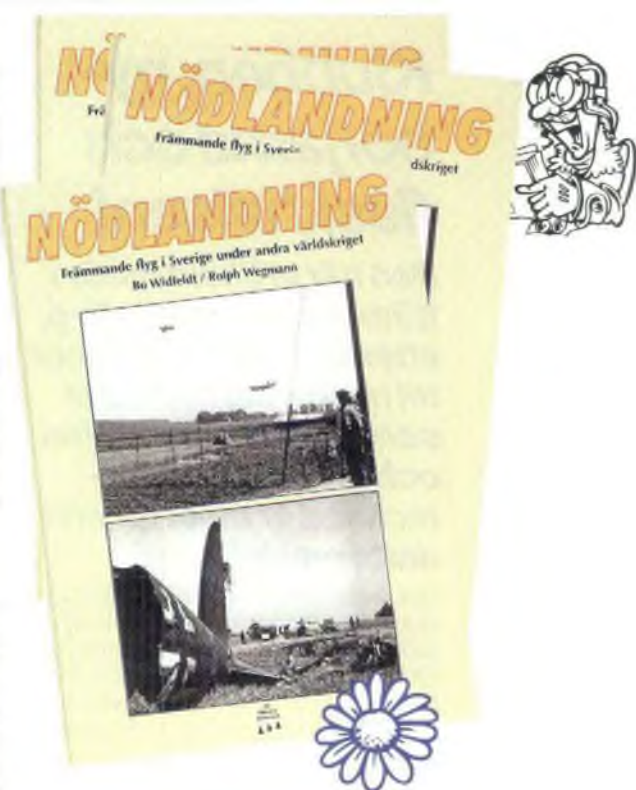

En riktig semesterbok!

boklådornas cirka 340:-. Det kommer att regna i sommar också någon gång. Då brukar de flesta semesterböckerna tas fram. Den här är lika bra i hängmattan i skuggan eller nere vid badstranden i fullt solsken. Men också i hyllan hemmavid som rent uppslagsverk! Rekommenderas!

Den Gamble Redaktören

SMHF

Sveriges Modellhelikopterflygare, SMHF, arrangerar några meetings i sommar, där man framför allt koncentrerar sig på nybörjare inom helikopterflygandet.

Här finns möjlighet att "flyga" i flygsimulator och man erbjuder också dubbelkommandoflygningar för nybörjare. Instruktorer bistår med hjälp vid intrimning och flygning. Möjlighet att avlägga prov för helikoptercertifikat finns också. För vidare information om dessa meetings kontakta Mats Rydén på telefon 0370-130 47, 0370-105 23, 0740-222 153 eller via telefax på 0370-105 88.

Sverige Modellflyger — igen!

Ni har väl inte glömt bort — den 8 augusti arrangerar vi återigen "Hela Sverige Modellflyger", där så många modellflygare som möjligt ska visa upp sig och sin modell — i luften och på marken — för intresserade åskådare. Ta din modell och åk ut till fältet denna dag!

Visa upp er!

I år vill PREK gärna veta hur det gick på våra olika modellflygfält runt om i Sverige under detta arrangemang. Av den anledningen vill vi att ni skickar in information om hur det gick med ert "Hela Sverige Modellflyger". Plocka ihop bilder, kanske nåt pressklipp, skriv några rader, och skicka in allt till SMFF exp., box 4015, 600 04 Norrköping. Märk kuvertet "PREK-HSM".

Som en extra morot lovar vi att dela ut ett pris på ca 1000kr form av någon hobbypryl eller presentkort, till någon av de klubbar som skickar in material.

Insänt material avses användas för 1999 års "Hela Sverige Modellflyger" — och naturligtvis i SMFF:s ständiga PR-satsningar. Hjälpa oss att hjälpa er!

Martin Elmberg, PREK

HUDDINGE

Elektriskt!

EI-helikopter ECO 8 & ECO 16
SAFE CONTROL
FARTREGLAGE
LADDARE
ACKVAKTER
MODELLFINNARE

SANYO
ackar
billigt!

LW Aero Trading

Roddarvägen 12 • 141 41 Huddinge
Tel 08-774 66 99 • E-mail lsw@canit.se
Hemsida: www.canit.se/~lsw/

Löd aluminium med en vanlig gasolbrännare!

och Techno-Weld™ löd-sats!

Låg arb. temp (380°) • Enkelt som mjuk / silver-lödnings • Förenar sig med aluminium • Minimal deformation • Ger en mycket stark fog • Bygg upp sakriad metall • Kan slipas, borras och gängas

Hobbysats för 212:- innehåller:
• Stålborste för rengöring • Stålstav (till allt avlägsna oxid - flussmedel behövs inte) • 12 st lod (ca. 2,5 x 250 mm) • Svensk steg-för-steginstruktion

Beställ Techno-Weld direkt från den svenska importören:

TECHNO-HOBBY Tel 018-326105, fax 018-326122
e-mail: techno.hobby@swipnet.se

Läs mer på internet: www.surf.to/techno.hobby

OREBRO

Håkans Hobby

Lundvägen 11 (Hovsta)
703 76 Örebro • Telefon 019-22 66 13

FLYG • BIL • BÅT

BYGGSATSER • MOTORER
RC-ANLÄGGNINGAR • BALSAS
TILLBEHÖR

ÄVEN BEGAGNAT I LAGER!
SPECIALITET: Eldrivna modeller
DESSUTOM PERSONLIG SERVICE
OCH LÅGA PRISER!

Klubben, nybörjarna och flaskhalsen!

Den här artikeln berör i främsta hand radioflyg, eftersom SMFF-klubbar till mesta del har detta som huvudverksamhet och eftersom under-tecknad är mest insatt i detta område

Den senaste tiden har PREK dragit igång en kampanj för att värva fler medlemmar till klubbarna, och förbundet (ditt och mitt förbund - modellflygförbundet!). Men från en del klubbar har jag mött motstånd, därför att man inte klarar av fler nybörjare. Oj då! Det måste vi reda ut...

Efter PR-kampanjen

Ja, då står klubben där, efter ett par lyckligt genomförda PR-arrangemang med en hop intresserade nybörjare. Nu kommer problemerna: Vem ska lära dem att flyga?

Traditionellt sett fungerar det så här ute i klubbarna: En nybörjare rekommenderas (om han har tur) en bra nybörjarutrustning, och skickas hem för att bygga ihop sin nybörjar-trainer. Har han tur har klubben byggkvällar där han kan få hjälp att få ihop sin modell.

Har han ännu mera tur, lyckas han få några skakiga flygningar med klubbens eventuella skolkärra i dubbelkommando. Men han måste ha mycket tur för att lyckas med detta, eftersom det måste vara bra väder, klubbkärren ska vara hel och laddad, och dessutom måste Sven — som är klubbens ende flyglärare — ha tid.

Är nybörjaren mycket envis (jag själv är envis som tusan — tack Per-Ola och Jonny för att ni stod ut!) kan han/hon lära sig flyga RC på det här sättet. I annat fall försvinner nybörjaren ut i periferin, och om klubben har tur stannar han/hon kvar som passiv medlem.

Flaskhalsen

Detta är alltså den klassiska flaskhalsen - att lära nybörjaren att klara sig själv. Jag har sett en del klubbar som sakta förtvinar på grund av detta fenomen. Samma eldsjäl står år efter år och flygskolar i dubbelkommando (DK), och alltför ofta för-

gäves, eftersom eleven antingen inte lär sig flyga, eller slutar med modellflyg efter en kort tid. Till slut falnar även den kraftigaste eldsjäl, och utan tillströmning av nya medlemmar förtvinar klubben långsamt men säkert. Finns det då en lösning på problemet? Ja, jag tror det!

Självgång

Jag ser två stora problem med den klassiska DK-skolningen: För det första kräver det otroligt mycket resurser av klubben. Det krävs FN flyglärare per elev. Jämför detta med exvis idrottens ungdomsfotboll. Tänk om det krävdes en tränare per fotbollselev! Hur många fotbollsklubbar skulle orka med det?

För det andra kan det av eleven upplevas vara svårt att lära sig flyga i DK, med en normal "trainer". Jag har själv stått och "harvat" med elever som egentligen faktiskt kan flyga bättre än de själva tror, men som aldrig riktigt klarar ut att göra en bra landning (rädslan för marken och för att kraschabrukar varastor - känns det igen?).

Lösningen på båda ovanstående problem, är att låta nybörjaren klara sig själv. Detta låter drastiskt, och kanske helt livsfarligt, men jag tror att det går. Vad som behövs är följande: Klubben skaffar en extra radiosändare, och ett antal wellpappglidare, enligt artikel i MFN 1/98 (Tack grabbar — en lysande idé!). Dessa glidare är busenkla att få ihop, och även om en sån här glidare inte har det bästa glidtalet, fungerar de utmärkt som första "flyg-plattform".

Glidbana

I anslutning till klubbfältet behövs också en glidbana, med tillhörande "kasthöjd", som befinner sig cirka 3-5 meter över normal marknivå. Om man inte hittar en lämplig kulle i fältets närhet, kan man exempelvis spika ihop ett torn, av älgorns-typ.

Låt sedan nybörjare låna denna utrustning, i exempelvis en-timmarspass, mot en liten avgift om kanske 20-40kr.

Naturligtvis krävs instruktion innan första gången av en erfaren modellflygare, men därefter bör nybörjare kunna klara sig på egen hand. Om han kraschar? Ja, då får han lära sig lite om hur man reparerar med tejp... En dylik wellpapp-glidare är nämligen stryktålig, och billig att ersätta om den till sist är helt sönder.

Glidarcert

För att göra allting lite roligare för nybörjaren (?) kan man införa ett speciellt W-cert (gissa vad W står för!). Detta kan exempelvis innebära att: a) nybörjaren måste kunna glida 10-15 meter rakt fram

och göra en mjuk landning, b) nybörjaren måste kunna göra en liten sväng vänster, följt av en korrigerande höger, följt av en mjuk landning och c) samma som i b, men med inledande högersväng.

Certifikatet ska naturligtvis utfärdas av klubben, och eventuellt utan extrakostnad (kanske 10-20kr?). En liten papperslapp som bevis räcker som certifikat.

Naturligtvis kan nybörjaren själv bygga sin egen W-glidare, och träna så mycket han/hon orkar. Men, vad ska vi gå vidare med efter W-certet?

Vad sägs om att fortsätta med en enkel 2-kanals seglare? En sådan är dyrare än en W-glidare, och jobbigare att reparera vid krasch. Därför är det klokt att kräva W-cert av nybörjaren, INNAN han/hon får låna seglaren. Se där, det fanns en tanke med W-certet ändå.

Höjdare

Med den enkla seglaren kan man inledningsvis fortsätta att kasta "glidarbanan". En dylik seglare har (förhoppningsvis) mycket större glidtal än en W-glidare, och utgör därför en liten utökad svårighetsgrad. Därefter kan man fortsätta med höjdstart. (Vill man, kan man sätta ett slags S-cert som krav innan nybörjaren får fortsätta med höjdstart). Genom att börja med en kortare springlina, gör man det enklare. Linlängden kan sedan ökas på efterhand. Naturligtvis är ett bra alternativ att använda elseglare, eller att sätta en liten hjälpmotor på seglaren.

DK och motor!

Som avslutning på flygkursen kommer momentet med DK-flygning med en normal trainer. Vid det här laget lär de flesta "oseriösa" nybörjare vara utsallade, och endast de som verkligen kommer att bli aktiva modellflygare har tagit sig igenom de tidigare beskrivna "glidar-certen".

Nybörjaren är nu grundligt förberedd på att kontrollera en flygande modell, och har redan stor vana vid att svänga och landa. Flygläraren är förhoppningsvis mera motiverad, eftersom han troligen har en duktigare elev än vad som annars vore fallet. Resultatet blir förhoppningsvis en aktiv modellflygare som blir en stor tillgång för klubben.

Bygga egen modell

Slutligen några ord om nybörjaren och hans modeller: Det finns gamla "sägner" som hävdar att "nybörjaren SKA bygga sig en egen modell innan han får börja flyga". Glöm det. I dagens modellflygsverige finns det ganska många modellflygare som aldrig har byggt sig en egen modell.

Vågat konstflyg!

Från oss på Tomtmora Snickeri kommer den här månaden den allt mer efterfrågade SF-121, en balsafleksdelat, eventuellt med framvinge om du vill. Ultrasnabbt byggd, lättflygnare än du kan tro!

Bra pris: 590 kr. RING!

Tomtmora Snickeri^{HB}

PI 2499, 760 10 Bergshamra • Tel/Fax 0176-623 73 (även kvällar)

"SF-121"

Spännvidd	82 cm
Flygvikt	cirka 1300 g
Motor	.25-.46
Radio	3-4 servon

I byggsatsen ingår hjul, landställ, tank, allt trämaterial utsågat, ritning, byggbeskrivning

P.S. SK78, Josefina och Jet Fighter tillverkas fortfarande. D.S.

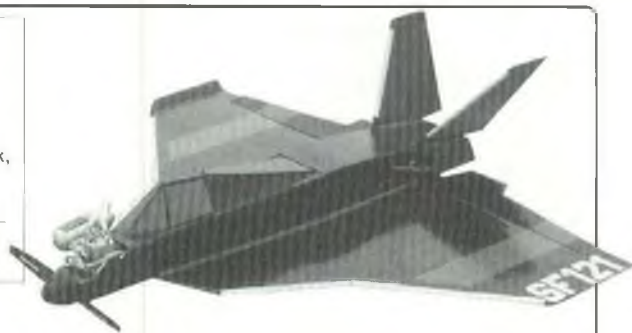

Till minne av Rolf "Sotarn" Berg

Rolf Berg, Falun, har avlidit efter en tids sjukdom. Alla minns vi Rolf som en stor glädjespridare.

Siljansbygdens Radioflygklubb

Thorstruten jubilerar!

27-28 juni sker årets Thorstruten-meeting, det tionde, ett samarrangemang av modellflygklubbarna Thor & Struten. Plats är Skuteryds flygfält 3 km öster om Emmaboda, med en asfaltbana på 1300 meter, vilket ger alla fläktflygare möjlighet att närvara. Möjlighet till uppställning av husvagnar/tält i anslutning till fältet. El till camping & laddning finns. Det går att komma redan på fredagskvällen. Lördag grillkväll (medtag att grillobjekt). Närheten till Glasriket ger möjlighet till utflykter. Alla är välkomna utan föransökan. För vidare info kontakta Tommy Segerdahl, 0486-10921 & 010-6947453 eller Jan Johansson, 0471-10129.

Schlüter Cup

25-26 juli på Malungs flygplats. Se 1997 års Super Schlüter Cup vinnare Ali Newman – en riktigt världspilot – tävla mot svenska helikoptereliten, med Stefan Johansson, sunne, och lokala favoriten Henrik Nilsson i spetsen. Upplysningar via Per Gustafsson, 018-712015 eller Arne Finnström 0280-10113 & 010-2557383.

De köper ARF, eller begagnat. Vissa har kanske inte tid, men pengar. Vissa kanske helt enkelt inte kan eller vill bygga modeller, utan prioriterar flygningen. Respektera detta, och se inte ner på denna kategori modellflygare. Ja just det, modellflygare - för det är väl det vi är?

Jag hoppas att den här artikeln får Dig att tänka till därhemma i soffan, eller på solmadrassen, eller... Vi inom modellflyget behöver verkligen förnya oss, det krävs nytag när vi går in i 2000-talet. Fundera på om något av det ovanstående kan passa Din klubb. Gör det lätt för nybörjarna. Möt dem med öppna armar. Och gör nybörjarskolningen effektiv!

Martin Elmberg

SFF skänker!

Svensk Flyghistorisk Förening skänker ett vandringspris att utdelas inom RC-skala vid SRFK:s "Skaladagarna" på Barkarby.

Vad som kvalificerar en skalaflygare till att erövra det fina priset var inte fastställt vid denna upplagas pressläggning.



Färdigrest till London!

Årets London-resa, som blev den femte i raden av Modellflygnytt-arrangerade resor till The Model Show, blev också den sista.

Man har ju inom EU bestämt, att någon taxfree-försäljning inte längre skall få förekomma. Detta sätter direkt sina spår på bland annat färjetrafiken, som ser en stor del av sina inkomster försvinna genom detta EU-beslut.

För att kringgå — eller anpassa sig — har nu Scandinavian Seaways planer på att flytta skandinavienvångångarna från Göteborg till Norge (icke EU-land) och gå till Glasgow i stället för Harwich, som tidigare varit anlöpshamn i England. Därmed kan man fortsätta med taxfree-försäljning ombord, men detta för det också besvärligare att ordna dessa resor.

Vi får i stället varatackssamma förde fem år, som Lennart Olofsson ordnat dessa resor, som blivit mycket uppskattade av de flesta resenärer.

Årets The Model Show var den hundrade i ordningen och jubileumsarrangemangen satte sina spår på evenemanget. Bland annat så tycks arrangerande Nexus ha lyssnat på kritiken att det varit för lite modellflyg tidigare år. I år genomfördes de sedvanliga demoflygningarna i The Olympia Hall och publiken kunde också studera de utställda flygplansmodellerna, som prisbelönats.

Bland topparna fanns bland andra en DeHavilland Mosquito, som byggts helt i aluminium med sydda lädersäten, headsets och instrument, och en Lockheed Hercules i kolossalformat.

Hobbymässan kommer även i fortsättning att locka modellhobbyutövare alla kategorier och säkerligen kommer många svenskar att även i fortsättningen söka sig dit — även om det nu får ske på helt egen hand. Tack Lennart, för en fin insats!

Den Gamble Redaktören

MOTORFLUG

WIE WIRD MAN EIN AIRCOMBAT-PILOT

Eine Einführung in die „Fuchsschwanzjagd für Fortgeschrittene“

Nägra ledare:

- Flygplan (2700 kg)
- Motor (1000 CV)
- 2 besättningar (Pilot och observatör)
- 2 besättningar (Pilot och observatör)
- 2 besättningar (Pilot och observatör)

Det „Spelut“:

En introduktion till den världsomspännande tävlingen Aircombat. Detta är en utmaning för de som vill utveckla sina flygkunskaper och sin strategiska tänkning. Tävlingen är en kombination av flygkonst och strategisk tänkning. Detta är en utmaning för de som vill utveckla sina flygkunskaper och sin strategiska tänkning.

Martin pushar Aircombat euro-wide!

I tyska FMT kan man se prov på Martins Elmbergs strävan att internationalisera Aircombat. Martin har inte givit upp, fastän CIAM-gubbarna spolade hans förslag till att skapa en nya FAI-klass. Jag tror att Martin är inne på rätt väg. Genom att väcka intresse på flera håll i världen, kan man så småningom få fram det tryck underifrån, som tydligen behövs för att CIAM-gänget skall få upp ögonen för en intressant och populär modellflyggen.

Den Gamble Redaktören

Andra Saitomortalen!

Redaktionskatt Bagheera drog den härgängen Leif Sundvall, Lidingö, som vann andra SAITOMOTORN. Alternativ A var rätt svar — det var en Miles M5A Sparrowhawk, sparvhök. 18 personer angav rätt alternativ och 10 gav myc-

ket rätt svar genom att ange typnummer. Några hade "läst" på Hawk, men kom att välja fel alternativ, där B var en Goshawk (duvhök) och C en vanlig Hawk/hök. Två hade valt falk. En glad norrländsk lax hade skickat in tre kort med respektive A-, B- och C-svar. Han hade dock glömt att ange sitt namn, så där pajade det försöket.

"Detsketsej, som nån sa!" Därmed påstår vi att vi försöker hålla koll på saker och ting så att man inte kan "systemtippa".

Detta nummers SAITOMORTAL, sidan 17, är annorlunda konstruerad för att ge alla en chans att vinna en SAITO F50 — helt i enlighet med sponsor Söder-Christers salsättning!



Pre1 TORG

SÄLJES SALJES

DIVERSE • Futura SE komplett med OS 61-SX, mottagare och sex servon. Komplet fältutrustning med mera Futaba FC-18 v3 plus, NHP-flyg-simulator mm. 019-611 10 52, 070 511 10 52, eisen@algonet.se

MERA DIVERSE • Hirobo Shuttle ZX med Irvine 36 & pipa. NHP carbon tail push rod. Fullt kullagrad. Perfekt skick! 2.800,- • Futura Super Sport med Webra 60 & pipa • Gyro JR-120. 500,- • PCM-mottagare. JR 9-kanals • Carl Goldberg Extra 300, ej kladd. 1.300,- • Stealth Fighter (Bo Gardstads), något förstora, för 32-46-motor, 400,- • Fun Fly Extra 300, irafärdig för .32-motor • Byggsats Great Planes F-14 för .60-motor, 1.200,- • Byggsats Great Planes P-51D Mustang för .40-motor • Du-Bro balanserare för propellrar, mm • Cirka 130 ritningar till RC aerobatic, flermotor, segel, skala mm - 20-60/-styck. 040-15 13 83.

AIRBOAT • Airboat med motor OS 32SX. 1.500,- .0951-402 00. Simon.

PIPER • Piper PA-38 Tomahawk, spv 1850 mm, m OS 61FX. Byggt på Heger-byggsats. Nybyggt & provflugen, grundlackad. Pris beroende på utrustning. 0565-106 49, 0565-411 66. Lars.

SIG • Skybolt dubbeldäckare. spv 1300 mm, beg ut motor, 800,-. 0565-106 49, 0565-411 66. Lars.

EL MED MERA • Snabbelseglare, helt i komposit, Salto V-stabbe med 3 servon för 400-motor. Färdig. 1.500,- • BTA Automatic Piloting System, bästa autopilotssystemet i världen, allt integrerat, används i USA till RPVS, nytt. 3.000,- • Astro watt-amperevolt-mätare, digital, ny. 500,- • Astro fartregl modell 205. 6-36 celler, 100 A, continuous 700 a peak. 600,- • Astro fartregl som ovan, men modell 211 för 1-14 celler, 65 a, 500,- • Borstlös motor Aveox F10F5B. 100 A, 7-10 celler med fartregl, nytt. 4.000,-. 013-10 25 43, 070-490 59 87. George.

Extra 300 • Goldberg m motor OS120FS 11, tank, duralall. 5 serv, end provflug. 0522-178 98. Enar

RADIO • Sanwa Module 7P. 7-kan sändare & mottagare, 2 sändarkassetter, acke till mottag, 8 servon, y-kabel, 2 förlängkabl, laddare & svensk bruksanvisning. 1.200,-. 0522-178 98. Enar.

SEGEL • Algebra 3M MkIII. halvbyggt. 1.300,- • OS61SF Ring, gängtid cirka 5 tim. 1.300,- • Gentrion, F3B-seglare från 80-talets början, nylackad kropp, 800,-. 0515-101 31, eft 1730. Claes.

SHARON • Helglastfiber F3J, spv 3,4 m. F3B/hang helglas. 1.500,- • Spojalo-vingar, F3B. 500,- • Santana spv 3 m/RG15-profil, 1.200,- • Algebra. spv 3 m mod, 500,- • Sتراتos 2000 m motor & ack. 1.000,- • Surprise 3 komplett med 10 cells motor & ackar • Surprise 2-vinge. 0550-101 17, Mattias.

PROV PÅ TVÅMOTORIGT • Två OS40 - en vänster-, en högergående. En extra kamaxel. 1.800,-. 08-604 81 40, 070-516 76 05. Jan.

HELI • Futura FAL-mekanik i delar. 3.500,- • Robbe Zenith kropp, snygg lack. 1.500,- • Concept 30SF i delar. 1.000,- • Flygsim Dave Brown m radio, 1.000,- • Gyra JR 120S. 600,- • 2 Hatori 650-pipor, 400/-styck • Hatori ljuddämp till Concept 30, ny. 300,- • Passar Robbe & Heim: TG Competition-blad, nya. 800,- & Sitar S-profilblad. 600,- • OS61 SX HG. stor topp, gott skick. 1.000,-. 0515-13633, Johan.

ROBBES • Mosquito i toppskick, m motor, pipa, gyro, trä- & koffiberblad mm. 3.000,- el byles mot Laser alt 1/4-skalamodell. 0371-188 75, Lennart

HELI • X-Cell PRO, genomgången, mkt nya delar. OS 61 m Hatori pipa säljes som paket: special startsystem, reservmotor, Sitar blad, Optima höghastighetskropp (obyggt), extra rotorhuvud, extra stjärtväxel mm, ev även Robbe varvstalsregulator CSC 220. Nypris öv 20.000,-. 9.500,- för allt. 040-13 98 57, 070-789 62 74, 070-748 53 48. Stefan.

DIVERSE • Heim Uni-Star 60 m OS61RXHG ev m servon + gyro. 4.000,- . 5.500,- • Piper J-3 Cub. spv 2750 mm, pedantbyggt, inkl Tartan 22 cm3, 4.000,- • Tiger Moth, spv 1200 mm m Magnum 2,5 cm3, 1.500,- • Hirobo Shuttle ZX m Irvine 36. 2.200,- • Grumman F6F Hellcat, spv 1300 mm m infällb ställ, 1.100,-. 070.774 18 11, Daniel

MOTORER • Två OS 120FS Surpass med pump 2.000,- för båda! 0522-178 98. Enar.

RADIO • Futaba FF6 ny i kartong med två mottagare och ackar. 2.200,- • OS 10FP körd 1 timme. 250,-. 08-510 103 88, Simon.

RADIO • JR Apex. 7-kanals med 3 servon & nya ackar & laddare. Nyservad, kvitto finns. 1.100,-. 0248-104 15, 070-751 76 38, Bengt.

KÖPES KÖPES

Garanterat välvärdade (helst ökröda) ex av Laser-motorer i varierande storlekar. Söker framför allt fabriken diesel i 70-storlek. Även nyare fyrtaktsmotorer av andra fabrik är av intresse. Har du någon motor att sälja, slå en signal på 0531-122 50 eller 070-659 85 18. Lars.

Änge Ditt SMFF-nummer i annonsmanus. Skriv ut priser, så ringer bara de intresserade. Tänk på, att många vägrar ringa till mobiltelefoner!

NÄRKES HOBBYCENTER
BÖRJESSONS EFTR.
Specialbutiken för

RC-anläggningar, byggsatser, tillbehör, motorer, bilar, båtar, Börjesson-repet

Jag skickar gärna på postorder!
Västanby 35, 716 93 Fjugesta
Telefon 0585-203 02

Vi kan skära en vingkärna åt Dig nästan precis som Du vill ha den — Spiffire's ellipsformade vinge klarar vi dock ej! Men välj en profil i roten och en i spetsen, avsmalnande vinge, skränt vinge, med ursparing för balkar mm. Vi klarar det mesta!

KONTAKTA OSS FÖR MER INFO!

Vid beställning ange vingprofil (om okänd sänd med skiss), uppgift om rot- & spetskorda, plankningsstjöklek, eventuell skräntning i grader (till exempel 3°), måttfatt skiss, som visar vingens form.

LIP PRODUKTION

Tjärnmyrväg 42, 892 42 Domsjö • Tel 0660-529 11 eft kl 17 • Fax 0660-529 11, dygnet runt! • http://www.algonet.se/~lars_pe

CA-LIM POSI-CURE

Standard, tunt & tjockt. 56,8 gram 100:-
ODOR-FREE • Limmar även foam, tunt & tjockt. 56,8 gram 150:-
ACCELERATOR
Pumpflaska. 59,2 ml 60:-
Refill, 236,8 ml 120:-

Beställ via postgirokonto 437 53 67-2 (ange typ på talongen!) eller postförskott

Nytt och begagnat hos Skåne Hobby!

BEGAGNADE & NYA MOTORER								
980127BA	ASP 12 NY	395:-	1501223	OS 26 Max, heli	495:-	05.HS205.1	Hitec Mini, 3,1 kg, kull, 4-pack	1.195:-
98012BA	Enya 09 Car. NY	375:-	1500101	OS 61 Max, heli RX-HGL.NY	2.995:-	05.HS225	Hitec 225, Mini, 3,9 kg/0,14 sek	325:-
98012BO	Enya 11CX CT. NY	595:-	1500423	OS 61 Max, med dämpare	875:-	05.HS225.1	Hitec 225 Mini, 3,9 kg, 4-pack	1.065:-
1501201	Enya 19, gott skick, ej dämpare	355:-	50-1401	OS 46 Max SF, NY	895:-	05.HS300	Hitec 300, 3 kg	135:-
980127BO	Enya 21 CXL, racing, NY	695:-	1501025	Picco 21, med pipa	575:-	05.HS300.1	Hitec 300, 3 kg, 4-pack	425:-
1501024	Irvine 36 NY	875:-	50-1004	Picco 3,5 cc, bilmotor, NY	1.350:-	05.HS422	Hitec 422, 3,1 kg	165:-
980127BE	Irvine 61 NY	1.095:-	50-1036	Picco 60, bakblås, gott skick	875:-	05.HS422.1	Hitec 422, 3,1 kg, 4-pack	525:-
15017	Fox 60 BB. startad	895:-	50-1009	Picco 60, ej dämpare	895:-	05.HS425	Hitec 425, 3,1 kg, kullagrad	190:-
1500515	Irvine 36, mycket gott skick	645:-	50-1242	Picco 90, bakblås, förg bak, nNY	1.095:-	05.HS425.1	Hitec 425, 3,1 kg, kullagrad. 4-pack	655:-
150523B	K/B 61 RC, NY, i kartong	995:-	50-1100	Rossi 6,5 cc	695:-	05.HS525	Hitec 525, 3,3 kg, high speed	355:-
980127BM	K/B 65 Sportster NY	995:-	50-1132	Rossi 60, gott skick	995:-	05.HS525.1	Hitec 525, 3,3 kg, high sp. 4-pack	1.155:-
1501015	K/B 7,5 cc, marin, gott skick	1.695:-	980127BI	Royal 28 ABC NY	495:-	05.HS545	Hitec 545, 4,4 kg, high torque	355:-
50-1015	Leo 15M, ryckstart. NY	995:-	980127BJ	Royal 40 ABC NY	595:-	05.HS545.1	Hitec 545, 4,4 kg, high t. 4-pack	1.155:-
1500914	Magnum 25 GP. gott skick	385:-	980127BK	Royal 46 ABC NY	895:-	05.HS700	Hitec 9,5 kg, storservo	345:-
1500129	Magnum 40 XL	395:-	1500524B	Saito 120 FS, NY, i kartong	3.295:-	05.HS725BB	Hitec 11,5 kg, segelvinsservo	560:-
1501109	Magnum 65 GP	985:-	1500320	SC 61, kullagrad, sitter i plan	695:-	05.HS805	Hitec 805, 16 kg, mega	540:-
980127BF	Magnum 65 GP NY	1.495:-	50-1122B	Super Tigre 3000, ej dämpare	1.495:-	FPS148	Futaba 148, 3,0 kg, standard	196:-
1500823B	Magnum 65 PRO NY, ej kartong	1.195:-	980127BY	Super Tigre 34 Ring NY	785:-	FPS148.1	Futaba 148, 3,0 kg, std. 4-pack	695:-
980127BZ	MDS 40 NY	635:-	980127BR	Super Tigre 40 Ring NY	775:-	FPS3001	Futaba 3001, 3 kg/0,22 sek, kull	249:-
980127BO	Merco 30 RC NY	495:-	50-1280	Super Tigre 60, bakblås	950:-	FPS3003	Futaba 3003, 3 kg	155:-
980127BS	Merco 35 RC NY	545:-	50-1123	Super Tigre 61	965:-	FPS9204	Futaba, 9,5 kg/0,19 sek	895:-
980127BQ	Merco 61 RC NY	895:-	50-40B	Super Tigre 61, ej dämpare	795:-	FPS9301	Futaba 7 kg/0,22 sek	695:-
1500210	OPS 11 cc, marin, inkl motorfäste	1.745:-	1500813	Super Tigre 61, komplett	875:-	G-3771	Graupner segelvinssch. 6 volt	1.259:-
50-1201	OPS 61 bakblås, med manifold	935:-	1500813	Thunder Tiger 15, gott skick	395:-	G-3890	Graupner landställservo, 7 kg	655:-
1501210	OPS 6,5 cc, marin, bakmatad	825:-	1501103B	Thunder Tiger 40 PRO	685:-	G-3899	Graupner miniservo 3041, 2,6 kg	545:-
150-111	OS 10, som ny	365:-	1500514	Thunder Tiger GP 15, gott skick	395:-	G-4102	Graupner 5008, 4,1 kg, kullagrad	180:-
50-0527	OS 12Z, med ryckstart, NY	1.295:-	1500805	Thunder Tiger 46, heli, bra kompr	695:-	G-4102.1	Graupner 5008, 4,1 kg, kull. 4-pack	640:-
150-158	OS 21 SE-BX, med ryckstart, NY	1.295:-	1501010	Thunder Tiger 36 PRO	645:-			
50-1103B	OS 28 heli, med dämpare, startad	745:-	1500427	Thunder Tiger 40 PRO	695:-			
1501202	OS 40, 4-takt, ej surpass	965:-	1500513	Webra 1,7 cc, med trottlet & tank	295:-			
1500510	OS 40, 4-takt, sitter i Cub	945:-	980127BL	Webra 61 ABC NY	995:-			
15010B	OS 40 FSR	645:-	150-36B	Webra 51, ej dämpare	695:-			
1501026.1	OS 40, 4-takt	825:-	980127BT	Webra 61 heli, NY	945:-			
50-1121	OS 40 Max, med pipa	795:-						
1500822B	OS 61	995:-						
1500820B	OS 61, med pipa, som ny	1.375:-						
1500512	OS 70, 4-takt, startad, som ny	1.975:-						
1500228	OS 90, med specialdämpare, fin	1.250:-						
50-1013	OS 10 FP, marin, NY	895:-						
1500114	OS 32 Max, startad	995:-						
1501204	OS 10 max, med ryckstart.	625:-						
			SERVON, NYA					
			05.HS060.1	Hitec Micro, 1,1 kg, 4-pack	1.095:-			
			05.HS075BB	Hitec landställ. 6,6 kg	465:-			
			05.HS080	Hitec, Micro, 2,2 kg	255:-			
			05.HS080.1	Hitec Micro, 2,2 kg, 4-pack	855:-			
			05.HS101	Hitec Mini, 1,7 kg	220:-			
			05.HS101.1	Hitec Mini, 1,7 kg, 4-pack	735:-			
			05.HS205	Hitec Mini, 3,1 kg, kullagrad	356:-			

Skåne HOBBY

Flädie Kyrkväg 1, 237 91 Bjärred
Tel 046-24 71 14 • Fax 046-24 71 36
www.skanehobby.se

Ingen simulator är mer "verklig"



RIKTIGA flygplan

RealFlight's hangar innehåller nio modeller. Från trainers till konstflygningsflygplan. Alla skickligt gjorda i 3D med sensationell detaljrikedom.



RIKTIGT ljud

Från ambient noise (fåglar som kvittrar, modellflygare som skryter) till verkliga 2- & 4-takts inspelade motorljud. RealFlight's ljudbild placerar dig mitt på fältet! Med stereohögtalare eller hörlurar kommer du till och med höra korrekt återgivna motorljud när du dyker, stiger eller gör en förbiflygning.



RIKTIG kraft

Den exklusiva RealPhysics™-teknologin använder sig av avancerade matematiska algoritmer för att kalkylera flygplanens rörelser och aerodynamik. RealFlight's modeller flyger anmärkningsvärt verklighetstroget.



RIKTIGA inställningar

Med RealFlight's unika Photo-Field™ process fixar man mycket realistiska panorerande bakgrunder med 3D grafik från fotograferade modellflygfält. Man kan lägga till fordon, människor, ett klubbhus, andra modellflygplan & till och med olika vindriktningar.



REAL FLIGHT

R / C S I M U L A T O R

Allting du ser, hör & gör på fältet - reproducerat med enastående noggrannhet på din PC!

Är du trött på den vanliga enkla grafiken? Då kan du få en riktig upplevelse. Installera RealFlight mjukvaran på din Windows 95 dator ... välj ett flygplan och fält, klicka på huvudsidans "Fly Now" knapp ... och flyg!

Till skillnad mot alla andra R/C flyg simulatorer, som räknar med DIN fantasi för att ge simuleringen liv, så har Great Planes har lagt in detta i mjukvaran. Det gör RealFlight till den mest häpnadsväckande ansamling av simulering data, tillgängligt på en CD-ROM skiva, som motsvarar över 130 disketter!

Dess korrekt avbildade flygplan uppför sig absolut rätt

mot fysikens lagar. Man flyger dem i en spektakulär 3D-värld som är byggd från riktiga fotografier och som är fyllda med igenkännbara objekt och stereo ljud.

RealFlight förvånar inte bara med hur perfekt den simulerar R/C-känslan, utan också med sin flexibilitet. Man har full kontroll på nästan alla detaljer i simuleringen — gör varje flygning lika spännande som den första!

Datorkrav: Windows 95, 30MB hårddisk utrymme, Microsoft DirectX (3D) kompatibelt grafik- & ljudkort, CD-ROM läsare, Super VGA skärm, Pentium 90 eller motsvarande & 16MB RAM.

**Distribueras i Sverige av: Minicars Hobby AB, Konsumenttelefon: 018-712015, fax: 018-108545
e-mail: info@minicars.se • Internet: http://www.minicars.se eller www.realflight.com**

Return 2000



Spännvidd 2.000 mm
Cirkavikt 1400 g
Motor 7-8 celler
Radio 3 kanal

Pris 585:-

En kvalitetsbyggsats med de flesta delarna färdiga för montering. I byggsatsen ingår sex gängjärn, en träskruv, två roderhorn, fyra nylonlinkar, en gängad stång M2 x 125 mm, två stötsänger av plast längd 1000 mm, fyra mässingrör 4 x 38 mm, två pianotråd 4 x 75 mm

Poison



Spännvidd 1.120 mm
Längd 820 mm
Cirkavikt 1400 g
Motor .25-.32
Radio 4 kanal

Pris 520:-

I byggsatsen ingår färdigbockat landningsställ, vingbult, sporre av pianotråd, dekaler, ritning i full skala & byggbeskrivning.

PeAs Rotorblad

Källarvägen 13 • S-813 40 TORSÅKER
Telefon 0290-851 37 • Fax 0290-407 32

GRAUPNER RADIO

TILL KANONPRISER!

GRAUPNER X-3810 4.850:-
"ren" utan servon och ackarNu

GRAUPNER X-388 3.850:-
"ren" utan servon och ackarNu

GRAUPNER MC-16/20 3.295:-
TX-ack, 1 servo (Begr antal)Nu

GRAUPNER MC-20 5.650:-
TX-ackNu

Öppettider: Vardagar 10-18. Lunch 13-14. Lördagar 10-14

S T E N B E R G S

RC HOBBY

BILAR-BÅTAR-FLYGPLAN-HELIKOPTRAR

Kungsgatan 125, 903 32 Umeå • Tel 090-14 18 70

LÄTT I LUFTEN

Glasfiber-nyheter från **TN** Finmekano



CG Extra 300 450kr
Motorkåpa vikt ca: 180g

CG Extra 300 kit 900kr
Motorkåpa, hjulkåpor 3", duralstall
samt div. skruv och mutter



CG Ultimate kit 900kr
Motorkåpa, hjulkåpor 3", duralstall
samt div. skruv och mutter

CG Ultimate 450kr
Motorkåpa vikt ca: 150g



PICA WACO 600kr
Motorkåpa skala 1:5
med monterade blisters
Vikt ca: 100g



Hjulkåpor 3"
Med plywoodförstärkning
Vikt ca: 50g/par
300kr/par



Hjulkåpor 4"
Med plywoodförstärkning
Vikt ca 90g/par
400kr/par



RING 040-291108 OCH BESTÄLL GRATIS KATALOG

TN Finmekano Vattenverksvägen 27B S-212 21 MALMÖ. Tel/fax 040-291108.



HOBBYTRÄ

BALSA RÖDBOK FURU PLYWOOD

LISTER • FLAK • FRAMKANTLIST
BAKKANTLIST • BLOCK

PIANOTRÅD & MÄSSINGRÖR
samt mycket, mycket annat!!

Dessutom EGEN TILLVERKNING av
MODELLBYGGSATSER

POSTLÅDA 1371 • 820 77 GNARP
Telefon: 0652 - 241 46
Telefax: 0652 - 24 200

Hemsidaadress: <http://www.glhobbytra.se>
E-post: info@glhobbytra.se

Lätta små mottagare



Pris 499:-

Vikt 11 gram
Band 35MHz (40MHz på beställning)
Dimension 45 x 22,5 x 15 mm
Antal kander 6 stycken

Microservon Vikt 9 gram

Pris 275:- • 4-pack 990:-



Gamla Flygplatsvägen 18, 423 37 Torslanda

Tel/Fax 031-92 25 66

e-mail: modell@modellflyg.o.se

<http://www.modellflyg.o.se>

FLYGTIDER!

T-33 SHOOTING STAR DUCTED FAN

Eldrivet ducted fan-plan
med fläkt och motor
Ord pris 1.490:-

Nu **1.295:-**

MIDWEST

Aero-star 20 1.065:-
Extra 300S 3.853:-

GRUPNER

Trainer 400 1.295:-

MODELTECH

Dragon Lady 40 1.395:-
Piper J-3 Cub ARF 138 1.575:-
Piper Cherokee 995:-

KYOSHO

Kyosho Trainer 40 1.290:-
Auto Kite II 1.690:-
Piper J-3 Cub ARF 1.990:-
Clipped Ving Cub 1.990:-
Space Walker 2.390:-
Extra 300 1.990:-
Cap 232-40 1.990:-
Aurumsports ART 2.940:-
Hyperfly 990:-
Apache Hyperfly 1.190:-
Manta Hyperfly 1.590:-

TT

Challenger 25 1.195:-
Champion -45L 1.695:-
Champion -30L 1.595:-

TT

Challenger 25 1.195:-
Champion -45L 1.695:-
Champion -30L 1.595:-

GREAT PLANES

Ultra Sport 1000 1.895:-
Ultimate 40 2.137:-
Super Sportster 40 1.390:-
Super Sportster 60 1.683:-

SEGELPLAN

Cumulus 1.725:-
Club Star 1.595:-
Harmony 790:-
Explorer ARF 2 m 1.150:-
CG Sophisticated Lady 695:-
Electra Fly 779:-
Stratus Sport 1.490:-
Soarus Sport 1.490:-
InterFly ARF 1.390:-
InterFly Kit Nu 449:-

TOPAZ

Trainer 40 1.390:-
Soprano 1.690:-
Piper Cub Military 1.790:-
Esprit 1.990:-
Skyward 40 Kit 640:-
Evolution 46 1.390:-
Colibri 890:-
Ibisi 1.290:-
Laser Arrow 690:-

TT

Challenger 25 1.195:-
Champion -45L 1.695:-
Champion -30L 1.595:-

TT

Challenger 25 1.195:-
Champion -45L 1.695:-
Champion -30L 1.595:-

GREAT PLANES

Ultra Sport 1000 1.895:-
Ultimate 40 2.137:-
Super Sportster 40 1.390:-
Super Sportster 60 1.683:-

SEGELPLAN

Cumulus 1.725:-
Club Star 1.595:-
Harmony 790:-
Explorer ARF 2 m 1.150:-
CG Sophisticated Lady 695:-
Electra Fly 779:-
Stratus Sport 1.490:-
Soarus Sport 1.490:-
InterFly ARF 1.390:-
InterFly Kit Nu 449:-

TOPAZ

Trainer 40 1.390:-
Soprano 1.690:-
Piper Cub Military 1.790:-
Esprit 1.990:-
Skyward 40 Kit 640:-
Evolution 46 1.390:-
Colibri 890:-
Ibisi 1.290:-
Laser Arrow 690:-

TT

Challenger 25 1.195:-
Champion -45L 1.695:-
Champion -30L 1.595:-

TT

Challenger 25 1.195:-
Champion -45L 1.695:-
Champion -30L 1.595:-

GREAT PLANES

Ultra Sport 1000 1.895:-
Ultimate 40 2.137:-
Super Sportster 40 1.390:-
Super Sportster 60 1.683:-

SEGELPLAN

Cumulus 1.725:-
Club Star 1.595:-
Harmony 790:-
Explorer ARF 2 m 1.150:-
CG Sophisticated Lady 695:-
Electra Fly 779:-
Stratus Sport 1.490:-
Soarus Sport 1.490:-
InterFly ARF 1.390:-
InterFly Kit Nu 449:-

TOPAZ

Trainer 40 1.390:-
Soprano 1.690:-
Piper Cub Military 1.790:-
Esprit 1.990:-
Skyward 40 Kit 640:-
Evolution 46 1.390:-
Colibri 890:-
Ibisi 1.290:-
Laser Arrow 690:-

TT

Challenger 25 1.195:-
Champion -45L 1.695:-
Champion -30L 1.595:-

TT

Challenger 25 1.195:-
Champion -45L 1.695:-
Champion -30L 1.595:-

GREAT PLANES

Ultra Sport 1000 1.895:-
Ultimate 40 2.137:-
Super Sportster 40 1.390:-
Super Sportster 60 1.683:-

SEGELPLAN

Cumulus 1.725:-
Club Star 1.595:-
Harmony 790:-
Explorer ARF 2 m 1.150:-
CG Sophisticated Lady 695:-
Electra Fly 779:-
Stratus Sport 1.490:-
Soarus Sport 1.490:-
InterFly ARF 1.390:-
InterFly Kit Nu 449:-

TOPAZ

Trainer 40 1.390:-
Soprano 1.690:-
Piper Cub Military 1.790:-
Esprit 1.990:-
Skyward 40 Kit 640:-
Evolution 46 1.390:-
Colibri 890:-
Ibisi 1.290:-
Laser Arrow 690:-

TT

Challenger 25 1.195:-
Champion -45L 1.695:-
Champion -30L 1.595:-

TT

Challenger 25 1.195:-
Champion -45L 1.695:-
Champion -30L 1.595:-

GREAT PLANES

Ultra Sport 1000 1.895:-
Ultimate 40 2.137:-
Super Sportster 40 1.390:-
Super Sportster 60 1.683:-

SEGELPLAN

Cumulus 1.725:-
Club Star 1.595:-
Harmony 790:-
Explorer ARF 2 m 1.150:-
CG Sophisticated Lady 695:-
Electra Fly 779:-
Stratus Sport 1.490:-
Soarus Sport 1.490:-
InterFly ARF 1.390:-
InterFly Kit Nu 449:-

TOPAZ

Trainer 40 1.390:-
Soprano 1.690:-
Piper Cub Military 1.790:-
Esprit 1.990:-
Skyward 40 Kit 640:-
Evolution 46 1.390:-
Colibri 890:-
Ibisi 1.290:-
Laser Arrow 690:-

TT

Challenger 25 1.195:-
Champion -45L 1.695:-
Champion -30L 1.595:-

TT

Challenger 25 1.195:-
Champion -45L 1.695:-
Champion -30L 1.595:-

GREAT PLANES

Ultra Sport 1000 1.895:-
Ultimate 40 2.137:-
Super Sportster 40 1.390:-
Super Sportster 60 1.683:-

SEGELPLAN

Cumulus 1.725:-
Club Star 1.595:-
Harmony 790:-
Explorer ARF 2 m 1.150:-
CG Sophisticated Lady 695:-
Electra Fly 779:-
Stratus Sport 1.490:-
Soarus Sport 1.490:-
InterFly ARF 1.390:-
InterFly Kit Nu 449:-

TOPAZ

Trainer 40 1.390:-
Soprano 1.690:-
Piper Cub Military 1.790:-
Esprit 1.990:-
Skyward 40 Kit 640:-
Evolution 46 1.390:-
Colibri 890:-
Ibisi 1.290:-
Laser Arrow 690:-

TT

Challenger 25 1.195:-
Champion -45L 1.695:-
Champion -30L 1.595:-

TT

Challenger 25 1.195:-
Champion -45L 1.695:-
Champion -30L 1.595:-

SIG

Pipe J-3 Cub 1/4-skala Nu 1.895:-

SCORPIO

Taurus Scorpio 2.150:-

HELIKOPTRAR

Nexus 30 S/R 2.890:-
Nexus 30 D Kit 4.390:-
Nexus Legato OS 52 7.690:-
Nexus 46 D kit 4.890:-
Concept 60 SR II Specialpris 6.900:-
Concept 46 VR kit 4.900:-

MOTORER SAITO

FA-50 1.695:-
FA-56 1.895:-
FA-80 2.390:-
FA-91S 2.895:-
FA120-S 3.495:-

MOTORER TOPAZ

Topaz 12 ABC 590:-
Topaz 15 ABC 640:-
Topaz 28 ABC 740:-
Topaz 40 ABC 790:-
Topaz 46 ABC 890:-
Topaz 61 ABC 1.140:-

MOTORER OS

OS 15 FP 695:-
OS 20 FP 770:-
OS 32 SX 1.355:-
OS LA 46 870:-
OS 25 FX 1.045:-
OS 40 FX 1.315:-
OS 46 FX 1.395:-
OS 60 FP 1.325:-
OS 32 SX-H 1.440:-

THUNDER TIGER MAGNUM

GP 15 590:-
GP 25 610:-
GP 40 645:-
GP 65 995:-
PRO 46 SE 1.145:-
F-91 S Fyrtakt 2.495:-

RADIO

Graupner/Jr MC-14 3 ser, TX-ack 2.995:-
Graupner/Jr MC-16/20 1 ser, TX-ack 3.295:-
Futaba Skysport 4 3 servon 1.555:-
Futaba FF6 3 servon 2.955:-
Focus 4 AM 1.290:-
Flash 4 3 servon 1.540:-
Flash 5 4 servon 1.940:-

RADIO

Graupner/Jr MC-14 3 ser, TX-ack 2.995:-
Graupner/Jr MC-16/20 1 ser, TX-ack 3.295:-
Futaba Skysport 4 3 servon 1.555:-
Futaba FF6 3 servon 2.955:-
Focus 4 AM 1.290:-
Flash 4 3 servon 1.540:-
Flash 5 4 servon 1.940:-

RADIO

Graupner/Jr MC-14 3 ser, TX-ack 2.995:-
Graupner/Jr MC-16/20 1 ser, TX-ack 3.295:-
Futaba Skysport 4 3 servon 1.555:-
Futaba FF6 3 servon 2.955:-
Focus 4 AM 1.290:-
Flash 4 3 servon 1.540:-
Flash 5 4 servon 1.940:-

RADIO

Graupner/Jr MC-14 3 ser, TX-ack 2.995:-
Graupner/Jr MC-16/20 1 ser, TX-ack 3.295:-
Futaba Skysport 4 3 servon 1.555:-
Futaba FF6 3 servon 2.955:-
Focus 4 AM 1.290:-
Flash 4 3 servon 1.540:-
Flash 5 4 servon 1.940:-

RADIO

Graupner/Jr MC-14 3 ser, TX-ack 2.995:-
Graupner/Jr MC-16/20 1 ser, TX-ack 3.295:-
Futaba Skysport 4 3 servon 1.555:-
Futaba FF6 3 servon 2.955:-
Focus 4 AM 1.290:-
Flash 4 3 servon 1.540:-
Flash 5 4 servon 1.940:-

RADIO

Graupner/Jr MC-14 3 ser, TX-ack 2.995:-
Graupner/Jr MC-16/20 1 ser, TX-ack 3.295:-
Futaba Skysport 4 3 servon 1.555:-
Futaba FF6 3 servon 2.955:-
Focus 4 AM 1.290:-
Flash 4 3 servon 1.540:-
Flash 5 4 servon 1.940:-

RADIO

Graupner/Jr MC-14 3 ser, TX-ack 2.995:-
Graupner/Jr MC-16/20 1 ser, TX-ack 3.295:-
Futaba Skysport 4 3 servon 1.555:-
Futaba FF6 3 servon 2.955:-
Focus 4 AM 1.290:-
Flash 4 3 servon 1.540:-
Flash 5 4 servon 1.940:-

RADIO

Graupner/Jr MC-14 3 ser, TX-ack 2.995:-
Graupner/Jr MC-16/20 1 ser, TX-ack 3.295:-
Futaba Skysport 4 3 servon 1.555:-
Futaba FF6 3 servon 2.955:-
Focus 4 AM 1.290:-
Flash 4 3 servon 1.540:-
Flash 5 4 servon 1.940:-

RADIO

Graupner/Jr MC-14 3 ser, TX-ack 2.995:-
Graupner/Jr MC-16/20 1 ser, TX-ack 3.295:-
Futaba Skysport 4 3 servon 1.555:-
Futaba FF6 3 servon 2.955:-
Focus 4 AM 1.290:-
Flash 4 3 servon 1.540:-
Flash 5 4 servon 1.940:-

RADIO

Graupner/Jr MC-14 3 ser, TX-ack 2.995:-
Graupner/Jr MC-16/20 1 ser, TX-ack 3.295:-
Futaba Skysport 4 3 servon 1.555:-
Futaba FF6 3 servon 2.955:-
Focus 4 AM 1.290:-
Flash 4 3 servon 1.540:-
Flash 5 4 servon 1.940:-

RADIO

Graupner/Jr MC-14 3 ser, TX-ack 2.995:-
Graupner/Jr MC-16/20 1 ser, TX-ack 3.295:-
Futaba Skysport 4 3 servon 1.555:-
Futaba FF6 3 servon 2.955:-
Focus 4 AM 1.290:-
Flash 4 3 servon 1.540:-
Flash 5 4 servon 1.940:-

RADIO

Graupner/Jr MC-14 3 ser, TX-ack 2.995:-
Graupner/Jr MC-16/20 1 ser, TX-ack 3.295:-
Futaba Skysport 4 3 servon 1.555:-
Futaba FF6 3 servon 2.955:-
Focus 4 AM 1.290:-
Flash 4 3 servon 1.540:-
Flash 5 4 servon 1.940:-

RADIO

Graupner/Jr MC-14 3 ser, TX-ack 2.995:-
Graupner/Jr MC-16/20 1 ser, TX-ack 3.295:-
Futaba Skysport 4 3 servon 1.555:-
Futaba FF6 3 servon 2.955:-
Focus 4 AM 1.290:-
Flash 4 3 servon 1.540:-
Flash 5 4 servon 1.940:-

RADIO

Graupner/Jr MC-14 3 ser, TX-ack 2.995:-
Graupner/Jr MC-16/20 1 ser, TX-ack 3.295:-
Futaba Skysport 4 3 servon 1.555:-
Futaba FF6 3 servon 2.955:-
Focus 4 AM 1.290:-
Flash 4 3 servon 1.540:-
Flash 5 4 servon 1.940:-

RADIO

Graupner/Jr MC-14 3 ser, TX-ack 2.995:-
Graupner/Jr MC-16/20 1 ser, TX-ack 3.295:-
Futaba Skysport 4 3 servon 1.555:-
Futaba FF6 3 servon 2.955:-
Focus 4 AM 1.290:-
Flash 4 3 servon 1.540:-
Flash 5 4 servon 1.940:-

RADIO

Graupner/Jr MC-14 3 ser, TX-ack 2.995:-
Graupner/Jr MC-16/20 1 ser, TX-ack 3.295:-
Futaba Skysport 4 3 servon 1.555:-
Futaba FF6 3 servon 2.955:-
Focus 4 AM 1.290:-
Flash 4 3 servon 1.540:-
Flash 5 4 servon 1.940:-

RADIO

Graupner/Jr MC-14 3 ser, TX-ack 2.995:-
Graupner/Jr MC-16/20 1 ser, TX-ack 3.295:-
Futaba Skysport 4 3 servon 1.555:-
Futaba FF6 3 servon 2.955:-
Focus 4 AM 1.290:-
Flash 4 3 servon 1.540:-
Flash 5 4 servon 1.940:-

RADIO

Graupner/Jr MC-14 3 ser, TX-ack 2.995:-
Graupner/Jr MC-16/20 1 ser, TX-ack 3.295:-
Futaba Skysport 4 3 servon 1.555:-
Futaba FF6 3 servon 2.955:-
Focus 4 AM 1.290:-
Flash 4 3 servon 1.540:-
Flash 5 4 servon 1.940:-

RADIO

Graupner/Jr MC-14 3 ser, TX-ack 2.995:-
Graupner/Jr MC-16/20 1 ser, TX-ack 3.295:-
Futaba Skysport 4 3 servon 1.555:-
Futaba FF6 3 servon 2.955:-
Focus 4 AM 1.290:-
Flash 4 3 servon 1.540:-
Flash 5 4 servon 1.940:-

RADIO

Graupner/Jr MC-14 3 ser, TX-ack 2.995:-
Graupner/Jr MC-16/20 1 ser, TX-ack 3.295:-
Futaba Skysport 4 3 servon 1.555:-
Futaba FF6 3 servon 2.955:-
Focus 4 AM 1.290:-
Flash 4 3 servon 1.540:-
Flash 5 4 servon 1.940:-

RADIO

Graupner/Jr MC-14 3 ser, TX-ack 2.995:-
Graupner/Jr MC-16/20 1 ser, TX-ack 3.295:-
Futaba Skysport 4 3 servon 1.555:-
Futaba FF6 3 servon 2.955:-
Focus 4 AM

Högklassiga nästan färdiga flygplan för övning och nöje



GARANTERAD SUCCE!

Över 500 st sålda av denna klassiker! Vi väntar just nu in en leverans med CHAMPION 45L igen. Detta är den rätta modellen för Dig som vill flyga något häftigt för aerobatic-träning. Champion 45 "går dit Du pekar". Givetvis kräver en sådan modell grundläggande vana vid lågvingade plan. Champion är fabriksbyggd och klädd med infärgad film. Levereras med vibrationsdämpad motorbock, bränsletank, hjul och stötstänger. Med en TT PRO46:a finns inga gränser för planet, annat än Du själv!

TT-456 Champion 45L, 1720:-

Längd 1295mm/Spännvidd 1412mm
Vikt 2750g / Vingyta 40dm².

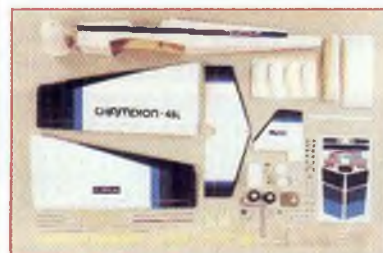

WINDSTAR erbjuder färdigbyggda och klädda delar samt alla erforderliga tillbehör — liksom motor och fällbar propeller — allt för att komma i luften snabbt.



Windstars kropp har tillräckligt med plats för standardservo och mottagare.



Förstärkningen i vingmitten är dimensionerad för att kunna motstå kraftiga vinschstarter.



Komplettera med RC-set med motorkontroll och batteri.

WINDSTAR

Electric-Powered R/C Sailplane



Thunder Tiger

THE MOST RELIABLE RADIO CONTROL MODELS

HOBBYBORGEN AB

S-360 71 NORRHULT • Telefon 0474-405 10

TT-4103 WINDSTAR EP / m. motor • 1575:-

Spännvidd 2000mm/Längd 1130mm/Vikt 1500g/
Vingbelastning 39g/dm²/Motor RS-540PH/Propeller Graupner 8x4.5



RABATTKORTET!

Spar pengar på Dina inköp med vårt rabattkort!
Kortet kostar 200.- och gäller i ett år.
Det ger Dig 10% på hela vårt sortiment, dock ej för redan nedsatta varor, paketpriser, servopaket eller HiTEC-radio. Om Du handlar för minst 2.000.- kortet är betalt! Kortet är personligt och kan ej överlåtas. Postorderkunder anger kortets nummer vid beställningen — enkelt!
Som extra bonus lotter vi varje månad ut till 3 rabattkortsinnehavare braha-grejer för ett värde av 300.-/styck. Beställs och betalas över pg 88 49 80-4 — skriv rabattkort och Ditt namn och adress på talongen.

KORTVINNARE • Samtliga får ett presentkort på 300.-

- Januari: 118/Roger Liljeholm, 245/Fredrik Ottoson, 550 Lars Andersson
- Februari: 227/Lasse Åberg, 330 Andreas Reimers, 337/John Hagström
- Mars: 119/Jacob of Forselles, 375/Göran Prause, 501/Björn Johansson
- April: 102/Mats Johansson, 264/Mikael Strand, 502/Magnus Malmberg, Vinnarna dragna av plattkrossaren Jörgen Öberg.

ACE-RC MODELLER ÄR TILLBAKA IGEN!

Sea Master flygbåt f. 40-motor, spv 1.490 mm	1.388.-
Sea Dancer, flygbåt f. 45-60, spv 1.800 mm	1.445.-
Sea Master 120, flygbåt f. 15-30 cc, spv 2.137 mm	2.200.-
T-34 Sport, lagvagn sportlpl f. 32-40, spv 1400 mm	959.-
Taylor Craft, högvindad aerobatic f. 15-20 cc, spv 2.250 mm	3.200.-

AVIO OCH MANTUA MODELLI

Byggsatser med lasersågade delar och färdiga vingar	
Piper Arrow, f. 61-91-motor, spv 2.100 mm	1.938.-
SIAl Marchetti, f. 61-motor, spv 1.720 mm	1.590.-
Följande tre nu på lager igen!	
Double, sjöflygplan f. 40-46, spv 1.470 mm	1.590.-
Cessna Skymaster, tvåmot f 2 x 46, spv 2.200 mm	2.195.-
Fieseler F156 Storch, f. 46-61, spv 2.008 mm	1.995.-

MODELLER

med DURAFLEX-kropp och färdiga vingar

ARIANE 5, motorseglare f. 25-36, spv 2.920 mm	1.988.-
CESSNA CARDINAL, f. 61-91, spv 2.120 mm	2.647.-
BIPE SPECIAL, f. 61-motor, spv 1.400-	1.890.-

PROP WASH VIDEO

• Ny serie video-filmer från en av USA:s största procucenter av modellflygvideor. MKI sevärd i hög kvalitet!
• OOPS! Krashfilm, 20 min
• Son of OOPS, Krashfilm, 20 min
• Crasher One, Krashfilm, 32 min
• Out of Control, Utsald!
• Top Gun Tournament '95, 115 min
• Top Gun Tournament '96, 110 min
• Heli International '95, 115 min 295.-
• Jets over Deland '95, 110 min
• Jets over Deland '96, 108 min
• Superman Jet Rallye, 90 min
• Jets over Deland '97 flakt
• Superman Jet Rally '97, flakt

NYHETER!

- Tournaments of Champions '96
- Tournaments of Champions '97
- OBS 2 kasetter 445.- per sats
- Top Gun '97
- Heli Internationals '97

Servon • HiTec

HS-60	345.-	4-pack	1.125.-
HS-225	345.-	4-pack	1.095.-
HS-422	175.-	4-pack	555.-
HS-425	205.-	4-pack	685.-
HS-525	375.-	4-pack	1.195.-
HS-545	375.-	4-pack	1.195.-
HS-80	275.-	4-pack	slutsåll!
HS-85	315.-	4-pack	995.-
HS-80MG	490.-	4-pack	1.385.-
HS-101	245.-	4-pack	779.-
HS-205MG	490.-	4-pack	1.470.-
HS-700	365.-	2-pack	630.-
HS-705MG	540.-	2-pack	845.-
HS-615MG	540.-	4-pack	1.770.-

Servon • Futaba

FP 3001kull.	244.-	4-pack	798.-
FP 148 Snd	217.-	4-pack	694.-

Servon • Graupner

Gr 5008	240.-	4-pack	725.-
---------	-------	--------	-------

OBS Futaba & Graupner-servon lev utan gummibussningar & ok!

Söders RC HOBBY fyller 10 år!



Det firar vi med massor av fina erbjudanden. Vi har ett litet parti Kyosho SQS färdigmodeller. Priserna gäller så långt lagret räcker!

ACE Sea Dancer	1.445.-	1.156.-	998.-
ACE Taylor Craft	2.200.-	2.560.-	2.398.-
Avio/Mantua Model			
Piper Arrow	1.938.-	1.550.-	1.395.-
SIAl Marchetti	1.590.-	1.272.-	1.145.-
Cessna Cardinal	2.647.-	2.118.-	1.798.-
Bipe Special	1.890.-	1.512.-	1.345.-
Cessna Skymaster	2.195.-	1.756.-	1.598.-
Fieseler Storch	1.995.-	1.596.-	1.498.-
Dessutom har vi sparat ett antal Graupner-anläggningar till JUBILEUMSPRIS!			
MC 16/20, 1 servo			3.400.-
MC 20 S, sändarack, utan kristall & brytare			5.850.-

När Du är redo för en fyrtaktare är SAITO redo för Dig!



Nu har SAITO släppt sin nya boxer-motor **FA-90TS**

- 14,95 cc
- borr 22,4 mm
- slag 19 mm
- varvtal 2.000-10.000 rpm.
- vikt med dämpare 724 gram
- propeller 12x 8 — 13 x 6.

Pris 5.595:-

EGEN IMPORT

- Radio Active • Småttillbehör
- Eurokit • Landställ och Flygplan
- Century Jet Mod • Landställ
- SIG • Byggsatser o småttillbehör
- Weston U.K • Dämpare motorfästen

- Jamara • Byggsatser o tillbehör
- J Tec • Dämpare o tillbehör
- Mick Reeves • Byggsatser
- KDH • Småttillbehör
- Kavan • Småttillbehör
- MGA • Piloter
- MENZ • Träppropellrar

- WINGS • Byggsatser
- AVIO • Byggsatser
- PROP WASH • Videofilmer
- MANTUA • Byggsatser
- SEBINO • Byggsatser
- DB MODELS • Byggsatser
- SAITO • Fyrtaktsmotorer

VÄLKOMNA!



Åsögatan 174, 116 32 Stockholm "På Söder"
Måndag-Fredag 10-18 Lördag 10-14
Telefon 08-643 67 87 Fax 08-702 15 90

Vi skickar gärna på postorder — ingen order är någonsin för ilten för oss!
OBS! För beställda men ej utlösta varor fakturerar vi Postens avgifter samt en exp-avgift på 50.-!

BILLIGA FLERPACKS-SERVON/MOTTAGARE

	1 st	4-pack		1 st	2-pack
HS-60	345.-	1.125.-	HS-75BB	465.-	775.-
HS-80	275.-	895.-	HS-615MG	540.-	895.-
HS-80MG	490.-	1.385.-	HS-700BB	365.-	635.-
HS-85BB	315.-	995.-	HS-705MG	540.-	895.-
HS-101	245.-	779.-	HS-805BB	540.-	895.-
HS-225BB	345.-	1.095.-		1 st	4-pack
HS-300	145.-	468.-	GR/JR 508	165.-	550.-
HS-422	175.-	555.-	GR/JR 5008	259.-	795.-
HS-425BB	205.-	685.-			
HS-525BB	375.-	1.195.-			
HS-545BB	375.-	1.195.-			

MOTTAGARE

Hitec 7k HFD07RA	Nu 495.-
Hitec 5k HFS04MI	Nu 395.-
GR/JR 8k C17	770.-

Öppettider: Vardagar 10-18. Lunch 13-14. Lördagar 10-14

STENBERGS RC HOBBY

BILAR-BÅTAR-FLYGPLAN-HELIKOPTRAR

Kungsgatan 125, 903 32 Umeå • Tel 090-14 18 70

Uäkommen till Power Toys AB

Bakåt Framåt Hem Ladda om Öppna Sök Skriv ut Avbryt



Vi har satt ihop ett flyg-paket lämpligt för nybörjare. Trainer, 4-kanals radio, servon och .40-motor. Ring för mer info!

2.795.-

Trainer: Hi-Boy, spännvidd: 1570mm. Radio: Hitec Focus 4FM med fyra servon. Motor: Leo .40ci. Kullagrad ABC-motor.



Club 10 Turbo

Den verkliga favoriten — nu ännu bättre. Försedd med kullager på alla viktiga ställen samt Schumachers revolutionerande elektromekaniska fartreglage.

1.595.-



Kyosho Tracker

Tuff monstertruck för dig som gillar "häftiga åk"! Stora hjul, oljestötdämpare på alla hjul och en fräck kaross gör detta till "en vinnare".

1.345.-

Tel: 013-12 74 70 • www.powertoys.se

HOBBYGÅRDEN

KLIPPAN Tel. 0435-10322

Vedbyvägen 25, 264 35 Klippan.

HOBBISTAR 60

1325:- ~~2659:-~~



spv 1800

HOBBISTAR 40

975:- ~~1592:-~~

OBS! Träferdig!



Så länge lagret räcker....

Sturdy Birdy

595:- ~~940:-~~



spv 1520

Moskito Huges 300E

3299:- ~~5749:-~~

FUTABA FF8

3845:- ~~5443:-~~

Vi skickar gärna på postorder.

Fax 0435-130 30. E-mail: Hobbygarden@swipnet.se

Vard. 10.00-18.00 Tors. 13.00-18.00 Lörd. 10.00-13.00 Lunch 12.00-13.00

NAUWA MODELS
SWEDEN

Ducted Fan Specialisten!

NAUWA JET MEETING '98

Vi hälsar alla välkomna till Nauwa Jet Meeting '98 på Gävle-Sandviken Flygplats den 4-5 juli.

Vi kommer att ha enklare typ av tävlingar, hangarmiddag, fint väder, mycket flyg. Flygplatsen är 45 x 2000 m asfalt och har goda campingmöjligheter.

Nauwa Models Sweden
Gävle Flyg & Modellhobby AB

Box 100 03, 800 10 GÄVLE
Tel/Fax 026-12 55 21
E-mail: nauwa@thevortex.com
http://nauwa.thevortex.com

Blomstermåla Hobby & Teknik
Telefon 0499-204 34



BHT

Stora motorer till små priser!

3W bensenmotorer från 24 cc till 240 cc

3W 24 cc bensen (vikt 1.196 g), ca 2,5 Hk	3.795:-
3W 35 cc bensen (vikt 1.440 g), ca 3,0 Hk	3.195:-
3W 48 cc boxer bensen (vikt 2.043 g), ca 5,0 Hk	5.995:-
3W 60 cc bensen (vikt 1.850 g), ca 5,7 Hk	3.795:-
3W 70 cc boxer bensen (vikt 2.250 g) ca 6,5 Hk	6.749:-



Byggsats av tysk toppkvalitet, vit epoxykropp & motor-kåpa, plankade frigitvingar & stabbe, glasfiberställ mm.

EXTRA 300L, spännvidd 3.000 mm	8.995:-
EXTRA 300S, spännvidd 2.500 mm	5.750:-
Sukhoi SU-31, spännvidd 2.280 mm	4.595:-
CAP-231, spännvidd 1.880 mm	2.695:-



Kullens Väg 2B • 384 30 BLOMSTERMÅLA

Tel 0499-204 34 (mån-ons 1600-1800 • lör 1000-1400)

MOLANDER HOBBY

Molander Hobby
Skolallén 15A, 261 32 Landskrona
Telefon 0418-179 85

Funktioner:
Hjdt, sida, skev, motor



Spännvidd 1420 mm
Längd 1030 mm
Vikt 1450 g

TWIN STAR

MULTIPLEX senaste tv motoriga elflygmodell 2 x Permax 400 med skevroder. Rekommenderad ackumulator ger en motortid upp till 10 min. Stabila flygegenskaper gör Twin Star till en bra nyb rjärmmodell som dessutom är synnerligen lättbyggd.

Specialpris

Graupner 512-servon.
Dragkraft 27,5 Ncm.
Vikt 44 g.
100:- inkl monteringsatts

KLURINGEN

jigg för kropp
440:-



Bygg inga bananer — använd JIGG!



jigg för vinge
440:-

Ring för info

KLURINGEN Mekanik & Hobby
Tel 0171-585 02 • Fax 0171-585 44

När du är redo för en 4-taktare är Saito redo för Dig!



FA-50 • 1.695,-



FA-56 • 1.895,-



FA-65 • 1.995,-



FA-80 • 2.390,-



FA-91S • 2.895,-



FA-120S • 3.495,-



FA-150H • 3.900,-



FA-170K3 • 7.600,-



FA-50CK • 1.945,-



FA-65GK • 2.295,-



FA-80CK • 2.585,-



FA-91SGK • 3.195,-



FA-120SGK • 3.785,-



FA-150S • 4.300,-



FA-150SGK • 4.300,-



FA-60T • 5.100,-



FA-90TS • ej färdig



FA-100T • 4.395,-



FA-450R3 • 12.950,-



FA-300T • 7.795,-



FA-182TD • 5.950,-



FA-325R5 • 14.900,-

Tjugofem motorer och fler kommer. Den otroliga variationen beror på att **Saito** endast gör en typ av motorer.

Fyraktare

Det är en av anledningarna till att **Saito** lägger ner all sin kraft och energi på att producera nya motorer. Unik med hardkromad och lackgafri cylindrar i en del för bättre kylning och lägre vikt och med mer effekt.

Varför inte prova en **Saito** i Din nästa modell och upptäck själv hur bra den är. Många har redan upptäckt **Saito**. Riktigt med tillbehör medföljer samtliga **Saito**-motorer. Garantibevis med ett års fabriksgaranti och givetvis svensk bruksanvisning.

Så om Du är redo för en fyraktare, se den hos oss eller hos våra återförsäljare — även Du kan bli en Saitoman! Om Du söker efter en speciell storlek eller modell, som **Saito** annu inte har producerat än, ge inte upp. Chansen är stor att den kommer och Du behöver kanske inte vänta länge.



Exklusiv agent för Saito i Sverige.
Distributör för Saito i Norge.
Asögatan 174, 116 32 Stockholm
Telefon 08-643 67 87



RUNTRONIC tändsystem över hela världen
 Över 1000 levererade system till alla världsdelar med
 nöjda modellbyggare och bil- och motorcykelåkare.

Tändsystemet

- låg vikt, 50 gram
- små inbyggnadsmått, 30 x 30 x 23 mm
- drivspänning 6V, låg strömförbrukning
- automatisk tändförställning upp till 40°
- max varvtal 28.000 rpm
- effektiv skärmning och avstörning
- enkel komplettering för tvåcylindrig installation

Motorn

- exakt tändning på alla varvtal
- högre vridmoment
- säkrare tomgång
- bättre startegenskaper
- mindre oljeinblandning — renare avgaser
- kan köras på metanol eller bensin
- med bensin — halverad bränsleförbrukning



RUNTRONIC MINI
 1-cylindrig, ord pris 1.295:-
 2-cylindrig, ord pris 1.450:-
 R1 1/4" tändstift 150:-

ERBJUDANDE

Förmånligt erbjudande

Vår senaste motor i ASP-familjen är ASP 160, en tvåcylindrig fyrtaktare i boxerutförande.

Tillsammans med Runtronic tändsystem blir motorn en intressant kombination inom motorvärlden. Vi erbjuder ASP 160 försedd med Runtronic tändsystem, provkörd och klar för ett introduktionspris av 5.800:- (utan tändsystem 4.895:-). Förutom motorns originalinstruktion medföljer en femsidig svenskspråkig handhavandebeskrivning över tändsystemet.



Vi erbjuder också en pålitlig tvåtaktsmotor ASP 120R (20 cc) med installerat RUNTRONIC tändsystem för 2.500:-

RUNTRONIC CDI tändsystem oslagbart
 Tändsystemet, som är en svensk konstruktion, har genom ingående utprovning övervunnit alla klassiska svårigheter och därmed överträffat alla andra på marknaden förekommande miniatyr-tändsystem för förbränningsmotorer.
RUNTRONIC tändsystem kan installeras på alla förbränningsmotorer som är avsedda för glödstift och motorer med batteri- eller magnetändning.

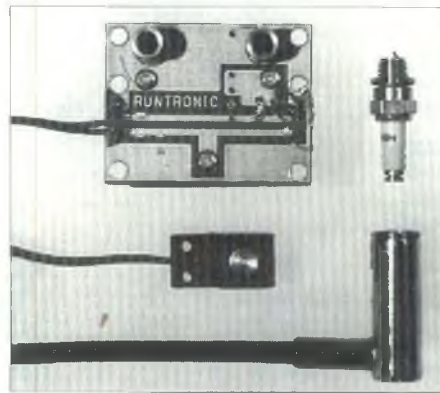

I tändsystemets grundutförande ingår elektronik-enhet, sensor och magnet, tändkabel med tändstiftshatt och en 5-sidig handhavande-instruktion på svenska. Grundutförandet kan kompletteras för installation på flercylindriga motorer. Tändsystemet kan förses med en mikrodatorillsats för individuellt anpassa tändförställning och tändkurvor.

Kommande ASP-motorer:
 fyrtaktarna 52FS och 91FS samt tvåtaktaren 180AR

Modeller & Elektronik AB

Box 184, S-332 24 Gislaved • tel 0371-107 09 • fax 0371-107 45

Beginner's friend



Spännvidd 1.650 mm
 Längd 1180 mm
 Vikt 1500 g
 Motor .15-.25
 Radio 3 kanal

Pris 650:-

En robust nybörjarplan med mycket goda flygegenskaper.
 I byggsatsen ingår fyra M3 x 30 skruv, sju gängjärn, två roderhorn, fyra metallinkar, två nylonlinkar, åtta träskruvar, fyra låsringar, fyra muttrar, åtta brickor, en gängad stång M2 x 200 mm, två stötsänger i plast längd 100 mm, två hjul Ø 70 mm, bränsletank

Twin Pin Stick



Spännvidd 1.510 mm
 Vikt 1800 g
 Motor .25-.40
 Radio 4 kanal

Pris 650:-

En robust skevrodermaskin
 I byggsatsen ingår bränsletank, två hjul Ø 70 mm, fyra låsringar, treffan gängjärn, sex metallinkar, två nylonlinkar, skevroderbeslag, två roderhorn, styrbart landningställ, två stötsänger i plast längd 1000 mm, färdigbockat landningställ.

PeAs Rotorblad

Källarvägen 13 • S-813 40 TORSÄKER
 Telefon 0290-851 37 • Fax 0290-407 32

LW Aero Trading

ECO 8 & ECO 16
 el-helikoptrar för
 såväl nybörjare som
 krävande 3D-piloter!



Alla reservdelar i lager!

Nya Slowflyers/Parkflyers från IKARUS
 Bleriot III och Rumpler Taube

Nu ännu bättre tack vare egen tillverkning av



Nu ännu billigare!
 Introduktionspris 695:-

AERO-FLY 3 Dfx Grafik RC-simulator för Windows 95 med både helikopter och flygplan • **Pris 2.195:-**
 Seriosa återförsäljare välkomna

AERONAUT motioneringsladdare upp till 8 ampère, 4-30 celler. In 12 volt • 2.395:-!

LW Aero Trading

Roddarvägen 12, 141 41 Huddinge
 Tel 08-774 66 99 • Fax 070-411 09 97
 E-mail: lsw@canit.se • Hemsida: www.canit.se/~lsw

El-flygare gör det med spänning i luften!

Heli Tech

Champion's select

Nyhet

ERGO 60 FAI • Tävlingshelikopter

Ergo 60 FAI introducerades under japanska F3C-mästerskapen '97, där Shinya Kunii tog tredjeplatsen (med en ERGO 60 FAI) efter världsmästaren Hashimoto. På första plats kom naturligtvis Kazuyuki Sensui med sin JR Superio/Scorpion CCPM.



- Fullt kullagrad
- Extremt stabilt CFK-chassi
- Alla ERGO 60 options ingår
- FRP/CFK-huv med ny design
- Vikt 4,6 kg komplett
- Stjärtrotorväxel i aluminium
- **Pris 10.995:-**

ORBIT Microlader V4.00

Nyhet

Orbit microlader V 4.00 är en 12V datastyrd proffsladdare för alla behov.

- Laddar 1-30 celler med 50 mA upp till 5A
- Sex olika laddningsprogram (bl a reflexladdning för att motverka s k "memory effect")
- Automatisk avkänning av inkopplat antal celler.
- Enkel menystyrning (engelsk text på displayen)
- Inkopplingsbar till PC för grafisk presentation av laddningsförlopp och laddningsdata
- Används lätt för att "matcha" celler
- Visar laddningstid, iförd ström/strömutfog (urladdn) Du kan enkelt avläsa dina ackars exakta kapacitet
- **SVENSK BRUKSANVISNING**
- **En proffsladdare av högsta kvalitet till ett OSLAGBART PRIS — 1.995:-**

ERGO 50 med Webra 50 • 4.995!

Nyhet



- ARF (almost ready to fly), långt förmonterad
- Inklusive **Webra 50** och JR-pipa
- **PRIS OTROLIGA 4.995:- • utan motor 3.895:-**

Nya lägre priser på ERGO .30-.50-serien

ERGO 50 type 2	Pris 3.995:-
ERGO 50 type 2 CCPM	Pris 4.295:-
ERGO 30	Pris 2.995:-

Observera priset!

ERGO Z230 med Zenoha 23 ccm

Nyhet



- Fullt kullagrad (42 kullager)
- Inklusive Zenoha 23 cc och ljuddämpare
- Mycket robust och lättmekad
- Fullt konstflygduglig (3D, inverterat)
- Mycket låga reservdelspriser — jämför med våra konkurrenter!
- Uppgraderingsbar till Z230R — fotohelikopter
- FRP-huv
- **PRIS 10.695:-**



K & S Innovative RC Designs

Nyhet

K&S har ett mycket omfattande sortiment, som ger Dig obegränsade möjligheter att utveckla Din helikopter. Några exempel på K&S produkter för seriösa helikopterpiloter:

- **HT675S** • semisymmetriska FRP rotoblad (F3C)
- **HN60 FAI-muffler** • marknadens bästa dämpare
- Finns för OS, YS, Webra & specialvariant för Concept 60
- **HP60CRP** • (kolfiber)-paddlar (50 gram)
- **CT-60P** stjärtrotorblad

Ovanstående produkter är utvecklade av den japanske **F3C-mästaren 1997, Kazuyuki Sensui**.

K&S har produkter för de flesta helikoptrar, som till exempel färdigkladda & balanserade trärotorblad (.30-.50), ansedda som de bästa på marknaden.

Ring för prislista på K&S-produkterna!

JR PROPO

K & S Co, Ltd

Heli Division

Orbit Electronic

för mer ring information eller e-maila

Detta är endast en liten del av vårt omfattande sortiment. Ring så skickar vi broschyrer och prislista!

Heli Tech AB • Gustavsberg

08-570 359 89 070-532 84 67 • E-mail nyform@swipnet.se

SUPER TIGRE
 via dell'Artigiano, 29 - 40065 PIANORO - Bologna (ITALY) tel.
 051-777126 fax 051-777452 - <http://www.hobbies.net/supertigre>

PG-01 Piezo-gyro • NU 790:-
 Vikt 16 gram, strömförbrukning 30mA,
 storlek 26 x 26 x 27 mm

Vi säljer Morley, TSK & Hatori
 och har ett stort antal
 tillbehör på lager — olika
 avgassystem, rotorblad och
 gyron. Ring för priser!
 Kolla in Hawk-helikoptern på
 vår hemsida — många nya
 kroppar & optionsdetaljer.

NYHET!

Kanonpris! 275:-

Ny praktisk
 link-tång speciellt
 lämplig för helikopterflygare!

OTORI - ENGINES
 made in Italy

*Superior quality
 and performances
 since more than 40 years!*

NYHET!

Super Tigre 20 cc
 3,75 hk vid
 12.600 varv

1.990:-

Prislista Super Tigre-motorer — samtliga motorer med svensk bruksanvisning

G 34 Aero	Inkl dämpare	RC 855:-	X 61 RE ABC	Exkl dämpare	RC 1.365:-
G 34 Heli	Inkl dämpare	RC 1.125:-	S 61 K ABC	Exkl dämpare	RC 1.275:-
GS 40 Ring	Inkl dämpare	RC 875:-	S 75 Ring	Inkl dämpare	RC 1.295:-
GS 45 Heli ABC	Inkl dämpare	RC 975:-	S 90 Ring	Inkl dämpare	RC 1.395:-
GS 45 ABC	Inkl dämpare	RC 955:-	S 2000/25 Ring	Exkl dämpare	RC 1.865:-
G 51 Ring	Inkl dämpare	RC 995:-	S 3000	Stor förgasare	RC 1.985:-
S 61 Ring	Inkl dämpare	RC 1.095:-	G 3250	Stor förgasare	RC 2.285:-
S 61 ABC	Inkl dämpare	RC 1.350:-	G 4500 Ring	Stor förgasare	RC 2.860:-
S 61 K Heli ABC Ring	Inkl dämpare	RC 1.595:-	S 6000 Twin		RC 5.000:-
S 61 K Heli Ring	Exkl dämpare	RC 1.475:-	G 500 Pylonmotor		RC 1.580:-

HAB ELECTRONIC AB
 Blåbärsstigen 54
 541 33 Skövde

HAB

ARNE NOHLBERG

Telefon 0500-41 70 28
 Telefax 0500-48 02 88
 Hemsida: <http://www.hab.se/>
 E-post: arne@hab.se

Flygande nytt från Minicars!

Grand Wing Servos

Sedan en tid tillbaka distribuerar vi GWS servon. GWS tillverkar många olika servon från ett som endast väger 9 gram (världens minsta) upp till riktigt stora servon för gigantiska modeller som kräver stor dragkraft. Mycket prisvärda!

• Naro	9 gr -	0,8 kg/cm -	0,11 s/60°	264:-
• Naro Pro	13 gr -	1,6 kg/cm -	0,12 s/60°	224:-
• Naro Max BB	14 gr -	1,8 kg/cm -	0,15 s/60°	247:-
• S3002	24 gr -	3,2 kg/cm -	0,23 s/60°	202:-
• S3002B	24 gr -	3,2 kg/cm -	0,23 s/60°	247:-
• S01	42 gr -	3,1 kg/cm -	0,17 s/60°	153:-
• S08 BBMG	57 gr -	6,0 kg/cm -	0,27 s/60°	269:-
• S04	114 gr -	10 kg/cm -	0,25 s/60°	280:-
• S666 FET	148 gr -	18 kg/cm -	0,28 s/60°	572:-

Great Planes Dazzler



Ta fram dina mest djärva flygkunskaper & sätt dem på prov med en Dazzler! En perfekt och enkel aerobatic-modellbyggsats från amerikanska Great Planes med mycket bra

kvalitet & utförlig manual. Stora roderytor gör modellen mycket manöverbar! Motor: 5-6,5 cc 2-takt eller 6,5-8,5 cc 4-takt. Radio: 4-kanaler med 5-servon. **C:a pris: 1160:-**



MDS 40 PRO

MDS 40 Pro ingår i en nyutvecklad Pro serie av motorer från ryska MDS. 4-portat kolv & foder av ABC typ,

kraftigare vevaxel, vassare porttider & mer prestanda. MDS 40 Pro motorn är godkänd för Q-500 pylon racing!
C:a pris: 854:- inkl ljuddämpare.

Nya NHP Rotorblad

NHP's sortiment av rotorblad i kolfiber är utökat med helt nya "46" blad. De finns i 58, 60 & 62 cm längd och med 3 eller 4 mm monteringshål så de passar de flesta nya 46 helikoptrar.
C:a pris: 942:-

Tracking ändrar - Förbättrar aerodynamiken, utseendet & trackingen. Super-lätta & precisionsgjutna rotorbladsändar till NHP's Carbon 30 och Carbon 60 rotorblad. Skall limmas på plats med största noggrannhet med långsamt torkande CyA lim. Levereras i påsar om 4 par och sorterade färger.

C:a pris: 88:-

Dave Brown Products

RCFS-5 - Amerikanska Dave Brown Products nya flyg- och helikoptersimulator har ett nytt modelldesign program och en ny sändarlåda med bättre ergonomi. V5 inkluderar även en ny version på "Hangar" modellbiblioteket med fler än 500 olika modeller att välja mellan. **C:a pris: 2373:-**



Motorfästen

Nya motorfästen från Dave Brown Products gjutna i glasfiberfylld nylon. De finns i ett flertal storlekar som passar både 2-takts (korta)

och 4-takts (långa) motorer.

C:a pris: 43:- till 88:-

Novarossi C60 V2H

Gör som den svenska helikoptereliten använd Novarossi 10 cc motor i din helikopter! Den senaste V2 versionen är uppdaterad med en kraftig 18 mm vevaxel med bra balans, förgasaren har ett 10 mm venturi och en bränslenål som kan justeras via sändaren.

4-portat foder i hårdkromad mässinglegering (honat) med inlappad kolv för maximal prestanda. Vevstaken är ultraljudstestad, lätt & superkontrollerad och har dubbla bussningar i en ny bronslegering.

Effekt: 2,45 HP/18.000 v/min.

C:a pris: 2339:-



CSM V10 "3 i 1" Simulator

Den nya versionen av CSM "3 i 1" R/C flygsimulatorn sätter en ny standard vad gäller egenskaper & grafik. Det redan erkänt bra flyg- & helikoptersimulatorn är nu förbättrad på fler punkter bl.a: helt ny datainterface som stöder upp till 12 sändarkanaler, 100% förbättrad spak- & trimmerupplösning och snabbare kommunikation mellan interfacet & sändaren. Ny förbättrad grafik med 256 färger och 13 nivåer av sol & skuggor med detaljerade modeller där bl.a. avgassystem & helikopter-mekanik syns. V10 har även en simulering av den revolutionerande CSM ICG360 "head-lock" piezogyrot! V10 kräver en PC-dator med Pentium 120 eller snabbare processor och en egen sändare med lärar/elev uttag. Kablage säljs separat & finns att passa Futaba, JR, Sanwa & Multiplex sändare med lärar/elev uttag. **C:a pris: 1924:- + 123:-** för adapterkabeln.

De angivna priserna är inklusive moms, lokala prisvariationer kan förekomma.

Distribueras i Sverige av: Minicars Hobby AB - Telefon: 018-71 20 15, fax: 018-10 85 45
e-mail: info@minicars.se - Internet: www.minicars.se



WEBRA 80 ABC LONGSTROKE



WEBRA .32 ABC DYNAMIX COMPETITION



WEBRA 1.45 ABN PUMP

MOKI 1.80	2.541:-
MOKI MODELL 1.20 Boxer	4.323:-
MOKI MODELL 30 cc bensin	3.630:-
MOKI MODELL 45 cc bensin	4.149:-
SAITO FA-56	1.890:-
SAITO FA-91S	2.890:-
SAITO FA-150S	3.890:-
Ackvakt, 10 lysdioder	111:-
Ackvarnare, blits	60:-
SANYO ackar 4,8V, 1000 mAh	160:-

Webra inside — aldrig fel — alltid i lager!

NYHET!

JR-sändare & mottagare

Byggsatser och tillbehör

MODEL TECH • DELRO • JAMARA • WESTON
AIRFLY MODELLE • THUNDER TIGER



ELLTECH

• Hallavägen 4, 512 60 Överlida •
Telefon 0325-323 82 • Telefax 0325-325 36

VÅRT MOTTO: GODA RÅD — LÅGA PRISER!

webra / motor
Pure Power

WEBRA .32 ABC Dynamix Competition	1.209:-
WEBRA .40 GT ABN	1.045:-
WEBRA .50 GT ABN	1.220:-
WEBRA .61 F ABC	1.945:-
WEBRA .61 ABC Long Stroke	2.105:-
WEBRA .70 ABC Competition	2.416:-
WEBRA .80 ABC Long Stroke Dynamix Pump	2.991:-
WEBRA 1.20 ABN Ring	2.040:-
WEBRA 1.20 ABC Long Stroke Pump	3.259:-
WEBRA 1.45 ABN Pump	3.461:-

WEBRA helikoptermotorer

WEBRA .35 FH 1023H	1.004:-
WEBRA .50 H 1025 GTH	1.331:-
WEBRA .61 - P5	1.987:-

MOTTAGARE

WEBRA Micro, 5-kanal	468:-
WEBRA DS9, 9-kanal, Dubbelsuper	566:-
HiTec HFS04MI	435:-
HiTec HFD07RA	613:-

NYHETER!

House of Balsa's "stand-off-scale" i skala 1:12, spännvidd 900 mm, för motor .8-1.5 och 2-4 kanals radio, flygvikt med mikroservon 650 gram.

Byggsats inkl Ca-11m
595:-

Paketpris 995:-

Byggsats + Norvel 1cm³ RC

Norvel 1 cm³ RC

525:-

NORVEL .061

- Vikt 50 gram inkl dämpare.
- 19.000 varv/min med 6 x 3.
- Fjäderupphängd dämpare.
- Förgasarlufffilter.
- 3 shims medföljer för lätt anpassning till olika bränsleblandningar.



www.natanshobby.n.se

Natans Hobby

Telefon 0340-66 00 66 • Fax 0340-66 55 13 • Box 101, 430 20 Veddige • Besöksadress Väröbacka



BEECHCRAFT BONANZA



P-51 D MUSTANG



FOCKE WULF FW-190



REPUBLIC P-47 THUNDERBOLT



MESSERSCHMIDT BF-109E

PILOT • MARUTAKA • SOLARFILM • TETTRA • MASTER • X-ACTO
 OS ENGINES • PILOT • MARUTAKA • SOLARFILM • TETTRA • MASTER • X-ACTO
 APC • MASTER • MARUTAKA • SOLARFILM • MASTER • POWERMAX • OS • PILOT
 INES • POWERMAX • PILOT • MODEL-TECH • SOLAR • MASTER



Dragon Lady 60 BHP

Dragon Lady är en lågvingad aerobatic sportmodell med klassiskt utseende som återspeglar den gyllene åldern för flyg. Finns även i .40-storlek.



Ultimate 10-300S

Ultimate .60 är en utomordentlig aerobaticmaskin. Träffadig och färdigputsad, så att du snabbt kommer i luften.

ModelTech • byggda för att flygas!



Great Lakes Biplane

Upplev historiens vingslag med Model Tech, eller som någon sa — "ett riktigt flygplan ska ha två vingar och en rund motor". Allt detta finns på ModelTechs Great Lake, en liten mysig dubbeldäckare utan att behöva svettas med bygge av två vingar. Byggsatsen innehåller allt vad Du kan tänka Dig från hjul till tank. Endast klädsel och montering återstår. Spännvidd 1193/1092 mm. Motorstorlek .40-.46 tvåtakt eller .48-.52 fyrtakt

Nytt Ca-sortiment från DeLuxe!



- Roket Hot** Supertunn, blixtnabb med hög genomträngningsförmåga
- Roket Rapid** Medium, snabbhårdande
- Roket Max** Tjockt lim med hög styrka och utfyllnadsförmåga
- Roket Odourless** Luktfritt som limmar cellplast
- Roket Poly** Segt elastiskt lim för plaster och lexan



GENERALAGENT MODEL-CRAFT

Djåknegatan 2, 211 35 MALMÖ
 Tel 040-714 35 • Fax 040-12 97 05

FINNS I ALLA VÄLSORTERADE HOBBYAFFÄRER!



Fråga efter O.S., DeLuxe & ModelTech's kataloger hos Din hobbyhandlare!

För nybörjare
och erfarna

Erigo 30 och 50

- Stabila, färdelade sidoplätar av aluminium
- Enstegs utväxling med autorotationsfrihjul
- Stjärtrotordrivning med robust kuggrem
- Robust, mekanisk swashplattemixer

ERGO 50

Best.-nr. 4465 långt förmonterad byggsats med inbyggd motor OS MAX 46 FX-H, 7.45cc. 5820:-
Best.-Nr. 4466 omorterad, utan motor. 4365:-

Längd utan rotor ca. 1266mm
Huvudrotor-Ø ca. 1337mm
Utväxling huvudrotor 9,78:1
Utväxling stjärtrotor 1,89:1

ERGO 30

Best.-Nr. 4463 omorterad, med motor TT PRO 36H, 5,98cc
4280:-

Längd utan rotor ca. 1181mm
Huvudrotor-Ø ca. 1237mm
Utväxling huvudrotor 9,78:1
Utväxling stjärtrotor 1,89:1

Med mer Power och
snörstart-
Specialserie ERGO 30

Best.-Nr. 4462HX
med kraftfull snörstartmotor
OS MAX 46 SF-HX Special,
7,45cc

Ulfbeck & Sjöström - GRAUPNER
huvudförsäljare i Sverige och Norge

GRAUPNER

GRAUPNER GmbH & Co. KG D-73220 Kirchheim/Teck
Distributör för Sverige och Norge: HOBBYBORGEN AB, Box 31, S-360 71 Norrhult, tel: 0474-40510