

MODELFLYVE NYT

0000N|w

MODELFLYVE NYT

FJERNSTYRING

FRTFLYVNING

LINESTYRING

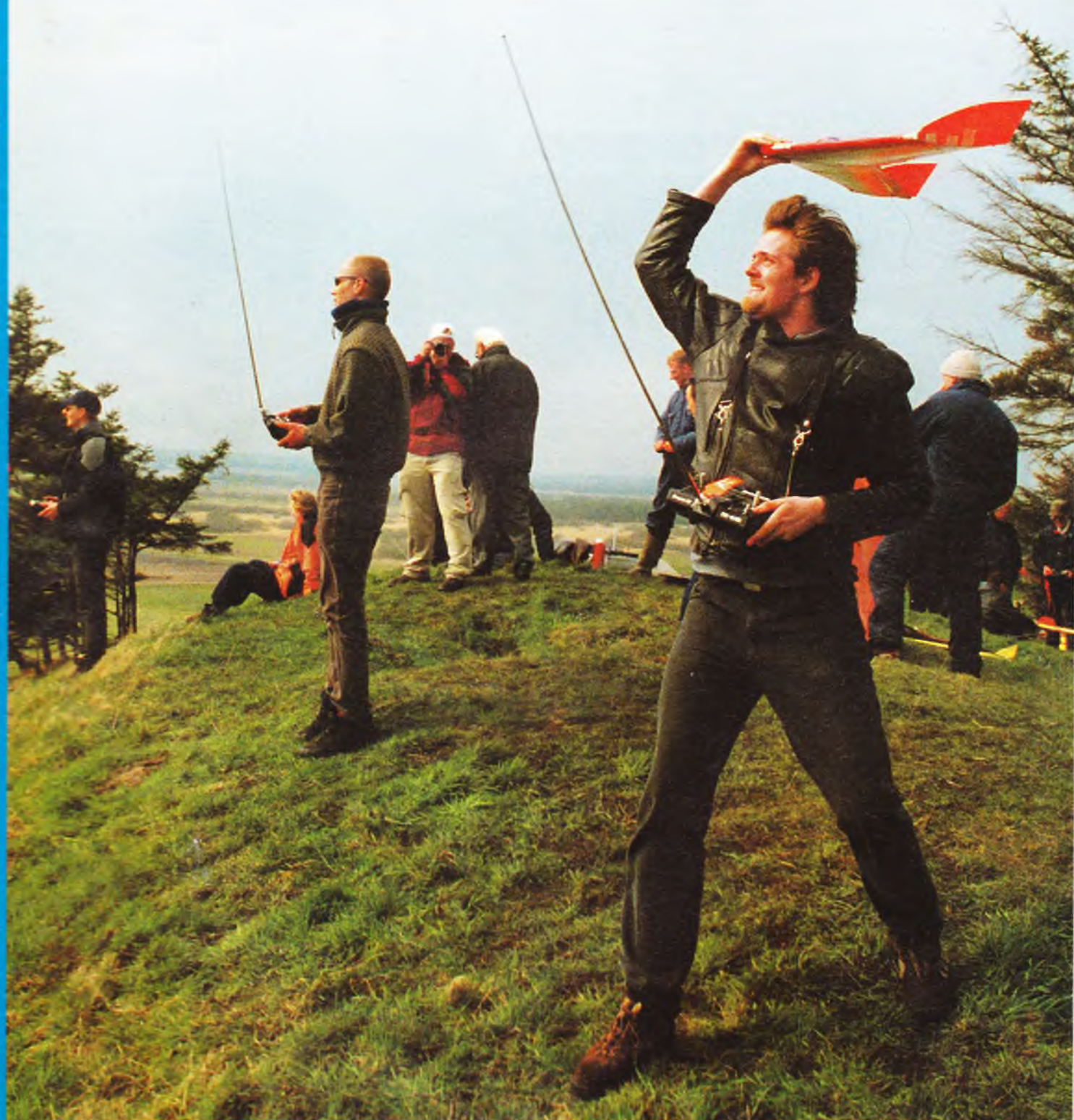

JUNI / 2000

24. ÅRGANG

KR. 39.50

Starten på en god hobby starter hos WITZEL HOBBY

Ferielukket uge 32-33

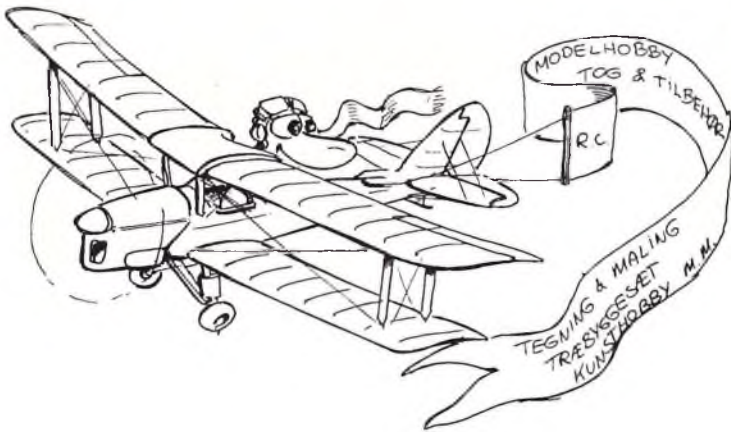

MULTIPLIX PICOLINE SÆT MED 3 SERVOER, AKKUER OG LADELEDNINGER KR. 1698,00

MULTIPLIX COCKPIT MED 3 SERVOER, AKKUER OG



MICRO IPD MODTAGER KR. 728,00 UDEN X TAL
MICRO IPD DS MODTAGER KR. 888,00 UDEN X TAL



COCKPIT RADIO KR. 2600,00

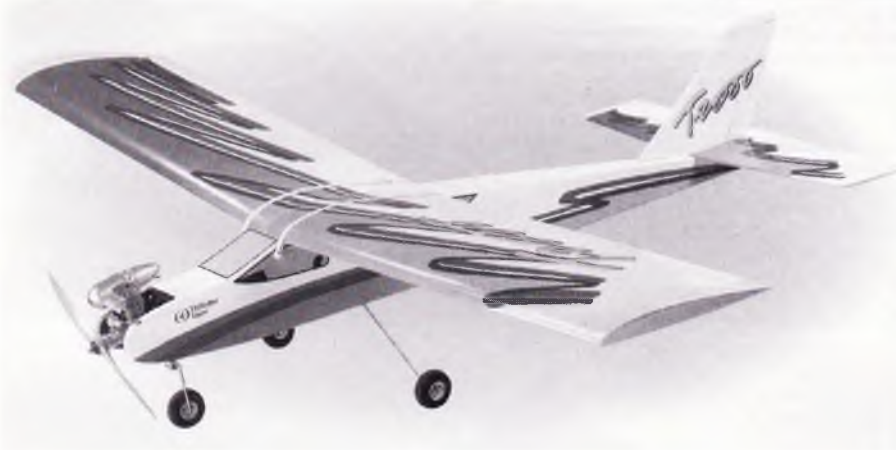

TT TRAINER 40/2000 ARF. KR. 1098,00

- FUTABA SENDER FC 28 UDEN AKKUER I ALLUKUFFERT KR. 5598,00
- FUTABA FC 18 SÆT MED 1 SERVO UDEN AKKUER KR. 3498,00
- FUTABA FC 16 SÆT MED 1 SERVO UDEN AKKUER KR. 2098,00

- MULTIPLIX 4000 SÆT MED SKANNER, 4 SERVOER KR. 10998,00
- MULTIPLIX 3030 SENDER/MODTAGER UDEN X TAL KR. 5498,00



MULTIPLIX NYE BILRADIOER ER PÅ LAGER

- PROFI CAR 403 VARIO Kr. 1957,00
- PROFI CAR 707 VARIO Kr. 2868,00

- SERVOER**
- MS-X2 SERVO Kr. 215,00
 - MS-X4 SERVO Kr. 229,00
 - MS-X6 SERVO Kr. 109,00
 - COCKPIT BB SERVO Kr. ?



MULTIPLIX



For folk der ikke lever i stenalderen

GODT NYT FRA ■ AVIONIC ■

ORACOVER

Nye farver fra Oracover. Der kan nu laves tole med tem i forskellige nuancer samt med Carbon look der ligner kulbenæv til forveksling og giver modellen et stærkere look.



Wings
Parkflyer m. motor og propel. spv. 110 cm 785,-



SOMMERTILBUD
High Sierra. GFK krop/Abachi skumvinger, højde- og sideror. spv. 2000 mm 695,-



Multiplex Contest Line
Bonito elevæver, spv. 1930 mm 1298,-

ELEKTROMODELLER FRA MULTIPLEX



SMILEY spv. 1420 mm 798,-



TWINSTAR, spv. 1420 mm 672,-



TEDDY spv. 1250 mm 443,-



NYHED
PICCOJET, spv. 895 mm 598,-
Alle modellerne er incl. motor og propel.

BEGYNDERTILBUD

DEN RIGTIGE START

- får den som med stor interesse og omhyggelighed selv bygger sin model, så han kender hver en pind i modellen. Det er vigtigt at man vælger et byggesæt af høj kvalitet og med en ordentlig vejledning til, for at opnå et godt resultat - at spare måske 200,- kr. på et byggesæt af en dårlig kvalitet, kan resultere i mange ærgelser og i at man kommer skævt ind på hobbyen. Vort bud på en god begyndermodel kunne være en PT40 Trainer fra Great Planes, der flere gange er kåret med årets bedste byggesæt.



Pris incl. Oracover beklædningsfolie, tilbehør og lim kr. 1.098,-
Pris med 6,5ccm motor samt RC-anlæg med 4 servoer kr. 2.895,-

EN GOD START

- hvis man ikke har fået bygget sin model og gerne vil i luften i en fart.



AVISTAR 40 ARF færdigmodel. 1520 mm, leveres med OS40LA motor til kr. 1.695,- eller Thunder Tiger GP 42 motor til kr. 1.595,-. Pris med motor samt RC-anlæg med 4 servoer kr. 2.795,-
Til lader, accuer samt nødvendigt udstyr skal regnes med ca. 600,- til 1.000,- kr.

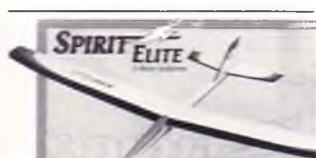

Så kom den endelig - SPIRIT ELITE. Den populære SPIRIT er nu kommet i en ny udgave med krængorer og flaps. SPIRIT ELITE 2000 mm 798,-



SLOW POKE 1,5-4,0 ccm spv. 1270 mm
Sjov hyggeflyver! 755,-



NYHED
TRACER 40 - Afloeren for Ultra Sport
Spv. 1334 mm for 6.5-11,5 ccm. 1.375,-



Nu er den opgraderede version af REAL FLIGHT endelig kommet med 11 nye helikoptere, og mulighed for at bruge sin egen sender. Kom og prøv den i forretningen.

REAL FLIGHT m. senderpult kr. 2.395,-
REAL FLIGHT cd kr. 1.395,-
REAL FLIGHT De Luxe m. senderpult kr. 2.895,-
REAL FLIGHT De Luxe m. interface kr. 2.795,-
REAL FLIGHT De Luxe upgrade kr. 895,-
ADD-ONS cd vol. 1 kr. 285,-
ADD-ONS cd vol. 2 kr. 285,-

KYOSHO

Helikoptere

NEXUS 30S m/OS32 SX-H 3.795,-
NEXUS 30D m/OS32 SX-H 5.995,-
NEXUS 46 m/OS46 FX-H 5.995,-
NEXUS LEGATO m/OS FS 52S 6.995,-
CONCEPT SR EP 2.995,-
NEXUS 30S 2.445,-
NEXUS 30D 4.295,-
TILBUD: CONCEPT 60 SR
SPAR 1.500,- kr. - NU KUN 4.495,-



TOP FLITE MODELLER



DOUGLAS DC-3 2095 mm 4-8.5 ccm 2.595,-
F4U CORSAIR 1575 mm 10-20 ccm 1.895,-
P-51 MUSTANG 1651 mm 10-20 ccm 1.895,-
P-40E WAR-PAWK 1625 mm 10-20 ccm 1.895,-
AT-6 TEXAN 1625 mm 10-20 ccm 1.895,-
SPIRIT M.K. IX
1600 mm 10-20 ccm 1.895,-
P-39 AIRACOBRA
1600 mm 10-15 ccm 1.795,-
P-51D MUSTANG. GIANT
2140 mm 35-70 ccm 3.195,-
F4U CORSAIR. GIANT
2197 mm 41-70 ccm 3.195,-
CESSNA 182, 2055 mm 10-20 ccm 2.295,-
BEECHRAFT BONANZA
2060 mm 10-20 ccm 2.295,-
Contender Den legendariske Sports flyver
Spv. 1350 mm, for 6.5-10 ccm 1.195,-



NYHED
Den klassiske Stinson Reliant er den hidtil største model fra Top Flite, og dens flotte trækonstruktion giver udtryk for omhyggelighed bag designet af denne model. Spv. 2550 mm for 17,5-35 ccm
4-5 kanaler, 6-8 servoer. 3.395,-



COCKPIT MM

COCKPIT Vario-sæt 1.595,-
COCKPIT The Brick-sæt 2.095,-
COCKPIT International-sæt 2.495,-
Top-Selleren fra Multiplex med de mange muligheder.

FJERNSTYRINGS-ANLÆG

- Spørg Avionic til råds, hvis du tænker på nyt fjernstyringsanlæg. Du vil hos os altid få et godt tilbud og vi fører de kendte mærker FUTABA - MULTIPLEX - GRAUPNER og HITEC.

DANMARKS største udvalg til modellflyvere!

Vi holder ferie i ugerne 28-29-30 fra den 10.-30. juli og ønsker vore kunder en god sommerferie.

Agenturer:

R&G Glas og Epoxy · ORACOVER · EXTRON · KAVAN · SIG · Chris Foss · MFA England · FLAIR · Airfly Modelle · Robart · Hobbico · Wing Manufacturing · Hobbyträ · Greven · Jamara · Aeronaut · IKARUS · Carl Goldberg · Great Planes · Top Flite · DuBro · Kyosho



• Frichsvej 25 • 8464 Galten • Tlf. 86 94 60 88 • Fax 86 94 62 88 • Internet adr.: www.avionic.dk

AVIONIC har åbent hverdage fra kl. 10.00-18.00. Lørdag efter aftale. Rekvirer vores prisliste næste gang du kontakter os. Det er lettere at bestille pr. tlf., når man kender varenumrene, og så kender man også prisen.

MODEL-HOBBY
FOR ALLE

FLY · BIL · BÅDE · TOG · PLASTBYGGESÆT

VARER SENDES
OVERALT

Stort udvalg i færdigbeklædte fly fra **KYOSHO**

SPACEWALKER, spv. 1584 mm
Mot. 6,5 cm³, 2T kr. 1545,-
PBY CATALINA, spv. 1740 mm,
Mot. 2 x 2,5 cm³, 2T kr. 1545,-
MESSERSCHMITT Bf-109 E,
spv. 1420 mm . Mot. 6,5 cm³, 2T kr. 1625,-
SPITFIRE Mk II, spv. 1440 mm
Mot. 6,5 cm³, 2T kr. 1625,-



Spørg om andre modeller eller rekvirer
KYOSHO katalog 2000 kr. 40,-
som også indeholder helikoptere,
både og biler f.eks. en serie
brændstofbiler, med bakgear.



Ramsherred 27 · 4700 Næstved
Fax: 57 83 14 10

Nyheder fra

MODEL TECH

Færdigbeklædte:

RAVEN, spv. 1320 mm,
Mot. 6,5-7,5 cm³ 2T kr. 1285,-
TEQUILA SUNRISE, spv. 1320 mm,
Mot. 6,5-7,5 cm³, 2T kr. 1285,-
Træfærdig:
F20 TIGER SHARK, spv. 1194 mm,
Mot. 6,5-10 cm³, 2T kr. 1495,-

Har du startkassen i orden?

12V / 7,2A blyaccu kr. 199,-
Elstartere fra kr. 235,-
Powerpaneler fra kr. 185,-

også automatiske powerpaneler
eller m. indb. pumpe.

KAVAN's brændstofpumpe
Gløderørnsøgle
Gløderørsklemme

"Strøm på dase" evt. med lader.

Forbehold for udefra kommende prisændringer,
trykfejl og udsolgte varer.

FLYWOOD

MODEL - HOBBY
TLF. 55 73 66 22

Vi fører
Fjernbetjeningsanlæg
af følgende fabrikater

hitec

Groupner

Futaba

MULTIPLEX

Nyhed fra MULTIPLEX:

Med én knap kan **COCKPIT** MM programmeres og indstilles meget enkelt.

Standard 4 kanaler,
kan udbygges til 7
kanaler. Hukommelse
for 9 modeller.
Stopur med alarm,
færdige mix-pro-
grammer.

Se den og mærk
den i hånden!



Nu er også **IPD modtagere** fra Multiplex på lager.

Brændstofmotorer

Stort udvalg i motorer fra OS og Super Tigre.



ÅBNINGSTIDER: Hverdag kl. 11.00 - 17.30
Fredag kl. 11.00 - 18.00 Lørdag kl. 10.00 - 13.00

Nyt fra: **D.S. ENGINES**

OS MAX 160FX

OS's nyeste model i FX-serien på
26 cm³. Sideudstødningsmotor
med stor ydelse ved forholdsvis
lavt omdrejningstal giver et lavt
støjniveau. OS kvalitets-
motorer som alle kopierer,
men ingen kan nå!



Sanwa RD-6000

Sanwa RD-6000 er et meget
avanceret computeranlæg,
men let at program-
mere - selv for
begyndere. Leveres
komplet med 4
servoer, akkuer og
laderapparat.
Bemærk: alle
betjeningsknapperne
er monteret.
Indeholder program-
mer til helikopter og
fastvingede fly.
Ring efter prospekt!



I løbet af kort tid introducerer vi andre spændende
Sanwa RC-anlæg.

KATALOGER - hos din forhandler
eller mod frimærker eller check fra importøren.
Simprop Hovedkatalog 1999 - kr. 60,-
Simprop Nyhedsprospekt 2000 - kr. 10,-
OS Motor-katalog - kr. 10,-

JAVELIN



Javelin - prisbillig trænermodel i trækonstruktion med
foliebeklædning. spv. 152cm for motorer fra 6-8cm³
og 4-kanals RC anlæg, vægt ca. 2600g.
Let at bygge og flyve.
Indeholder hjul, tank, spinner og styrtøjsdele.



SY brændstof biler 1:10

Vi kan nu levere en hel serie kvalitets brændstof biler i
skala 1:10. Bilerne, der er 90% færdige, leveres som
2WD eller 4WD. De er forsynet med en let startende
2,5cm³ gløderørs motor med snorestart.
2WD leveres med flg. karosserier: Porsche 911 GT,
Mercedes C, Ford Escort, Opel Calibra & Toyota Celica
4WD leveres med flg. karosserier: Ferrari F50, Ford
Escort Cosworth & Porsche 911 GT.
Ring eller e-mail efter gratis bilbrochure.

SILVER STAR MODELS

Ølsvej 35, 9500 Hobro - Tlf. 98 52 02 55

E@mail - axmo@post3.tele.dk

Prøv først hos din sædvanlige forhandler.
Kan han ikke levere, er du velkommen til at kontakte os.
Vil du besøge os, så ring i forvejen.

HIROBO SHUTTLE



Danmarks mest populære helikopter. Shuttle er let at
klargøre, flyve og vedligeholde. Leveres i byggesæt
og færdigsamlet, med og uden motor. Motoren kan
leveres med trækstart. Shuttle Z er standardudga-
ven. ZX er med ekstra kuglelejer, halestøtte og me-
talkobling. ZXX er Deluxe udgaven med mange fines-
ser. Reservedele kan leveres fra lager til rimelige pri-
ser. Ring efter gratis prospekt.

Suchoi SU31



Første seriefremstillede kunstflyvningsdygtige, se-
miscala ParkFly, spv. 89 cm, vægt ca. 450g. Sym-
metrisk vinge og haleplan, kort byggetid, alle dele er
lakerede.

www.elflight.dk



Prima spv. 200 cm



995,- Elipsoid, spv. 280 cm



1.295,- Wingo



Multiplex Cockpit Int. anlæg



		ARC	ARF
Diablotin Micro	84 cm 1,5 ccm	895,-	1.095,-
Diablotin Mini	128 cm 6,5 ccm	1.225,-	1.595,-
Diablotin Std.	155 cm 10 ccm	1.395,-	1.825,-
Diablotin Super	155 cm 6,5 ccm	1.495,-	1.895,-
Diablotin XL	220 cm 30-60 ccm	3.495,-	4.495,-

Diablotin er det perfekte valg til 3D flyvning.

Micro, Mini og Super kan også anvendes til elektro.



Pico-Jet med motor/propel spv. 90 cm. KUN 595,-

Pico-Jet komplet med motor og propel samt Sanyo 7 x 500AR akku og JES 180 fartregulator 1.275,-

Wingo med motor/propel spv. 110 cm. KUN 785,-

SlowGo med motor/gear/propel spv. 110 cm. KUN 885,-

Wingo med motor/propel, regulator og akku 1.395,-

SlowGo med motor/gear/propel, regul. og akku 1.495,-



TWIN STAR komplet med de nødvendige kabler, fittings samt motorer/propeller med Sanyo 7 x RC1700 akku og JES 350 fartregulator 1.295,-

RING EFTER GRATIS PRISLISTE

Electric Flight Equipment

V/ Jan Abel, Sdr. Jyllands Allé 12
9000 Frederikshavn tlf. 98 43 48 72
E-Mail: elflight@3w.dk

Telefontid: Mandag 14.00-20.30
Onsdag 16.00-20.30
Internetbestilling er åben døgnet rundt

FERIELUKKET FRA
31/7 TIL 20/8-2000

UDSTYRSSÆT TIL .30-.46-.60 HELIKOPTERE

UDSTYRSSÆT NR. 1 TIL .30 HELIKOPTERE

1 STK.	FUTABA FF8U SUBER SENDER	3575,00
4 STK.	FUTABA 3001 SERVO	620,00
1 STK.	JR MEGA SPEED PIEZO GYRO SERVO	715,00
1 STK.	PG-01 PRO SILVER PIEZO GYRO	650,00
1 STK.	FUTABA 149 PCM MODTAGER	1245,00
1 SÆT	FUTABA DOBBELT SUPER KRYSTAL	100,00
1 SÆT	MONTERINGSTILBEHØR	220,00
		IALT 7125,00

UDSTYRSSÆT NR. 1 KØBT SAMMEN MED ET .30 ELLER .46 HELIKOPTER
BYGGESÆT: 6675,00

SÆTTES KAN OGSÅ LEVERES MED ANDRE SENDERE, ELLER UDEN,
SPØRG OM PRIS!

UDSTYRSSÆT NR. 2 TIL .30 & .46 HELIKOPTERE

1 STK.	FUTABA FF8U SUBER SENDER	3575,00
4 STK.	FUTABA 9001 SERVO	1240,00
1 STK.	JR MEGA SPEED PIEZO GYRO SERVO	715,00
1 STK.	PG-01 PRO SILVER PIEZO GYRO	650,00
1 STK.	FUTABA 149 PCM MODTAGER	1245,00
1 SÆT	FUTABA DOBBELT SUPER KRYSTAL	100,00
1 SÆT	MONTERINGSTILBEHØR	220,00
		IALT 7745,00

UDSTYRSSÆT NR. 2 KØBT SAMMEN MED ET .30 ELLER .46 HELIKOPTER
BYGGESÆT: 7250,00

SÆTTET KAN OGSÅ LEVERES MED ANDRE SENDERE, ELLER UDEN,
SPØRG OM PRIS!

UDSTYRSSÆT NR. 3 TIL .60 HELIKOPTERE

1 STK.	FUTABA FF8U SUBER SENDER	3575,00
3 STK.	FUTABA 9202 SERVO	1425,00
1 STK.	FUTABA 9001 SERVO	310,00
1 STK.	FUTABA 9203 PIEZO GYRO SERVO	825,00
1 STK.	PIEZO GYRO MED HEADING LOCK	1000,00
1 STK.	FUTABA 149 PCM MODTAGER	1245,00
1 SÆT	FUTABA DOBBELT SUPER KRYSTAL	100,00
1 SÆT	MONTERINGSTILBEHØR	220,00
		IALT 8200,00

UDSTYRSSÆT NR. 3 KØBT SAMMEN MED ET .60 HELIKOPTER BYGGESÆT:
7250,00

SÆTTET KAN OGSÅ LEVERES MED ANDRE SENDERE, ELLER UDEN,
SPØRG OM PRIS!

BYGGESÆT MED MOTOR & DÆMPER

BYGGESÆT:	MOTOR:	HELI-DÆMPER:	PRIS I KR.
HAWK 32 III 85% ARF	OS32-SXH	JA	2999,00
RAPTOR 90% ARF	TT36-PRO HELI	STANDARD	3600,00
KALT BARON 30 "S"	OS32-SXH	JA	3795,00
HAWK 32 SE	OS32-SXH	JA	3995,00
HAWK III SCWEIZER SKALA	OS32-SXH	JA	4075,00
HAWK III BYGGESÆT	OS32-SXH	JA	3170,00
PHOENIX 4 TAKT	OS52-4 TAKT	JA	4810,00
KALT SPECIAL 46 METAL	OS46-FXH	JA	6700,00
FALCON 46 III	OS46-FXH	JA	3650,00
KALT BARON 46 "S"	OS46-FXH	JA	4295,00
X-CELL 30	OS32-SXH	JA	5145,00
X-CELL GRAPHITE 46	OS46-FXH	JA	7300,00
FALCON 46 SE	OS46-FXH	JA	4550,00
X-CELL 60 ST/99	OS61-SXH WC	JA	7885,00
FUTURA SE	OS61-SXH WC	RESONANSPIPE	10150,00
FUTURA NOVA	OS61-SXH WC	RESONANSPIPE	11675,00
MILLENNIUM 60	OS61-SXH WC	RESONANSPIPE	9995,00
MILLENNIUM 60 II	OS61-SXH	RESONANSPIPE	10645,00
X-CELL GRAPHITE BENZIN	23CCM BENZIN	STANDARD	10995,00
X-CELL GRAPHITE SE/99	OS61-SXH WC	JA	13385,00
X-CELL PRO III-200	OS61-SXH WC	JA	15890,00
XL PRO 4 TAKT	YS-91 4 TAKT	HATORI	18900,00
X-CELL "SE" 4 TAKT	YS-91 4 TAKT	HATORI	16700,00
VARIO SKY FOX	VAARIO SÆT	RESONANSPIPE	10595,00
VARIO KOBOLT	VARIO SÆT	RESONANSPIPE	7513,00

ROTORDISC'EN

AMLUNDVEJ 4, LINDEBALLE SKOV
DK-7321 GADBJERG

TLF.7588 5454 - FAX.7588 5495

WWW.rotordisc-rc-helicopter.dk

E-MAIL:rotordisc@teknik.dk

24 TIMERS SERVICE: FAX · E-MAIL ·
TLF. MANDAG - FREDAG 8.00-15.00



Der tages forbehold for trykfejl og prisændringer

NYT FRA HOBBY WORLD

SCORPIO MODELLER

Svæve modeller/elektromodeller:
Modellerne er alle med glasfiberkrop og vinger beklædt med film. Sættene leveres som svævefly men dele til ombygning til EL er med.

Junior Palio



Styres med side- og højderor.
Spv. 220 cm, vægt 1100/1700 g ... kr. 909,-
Sport Palio som Junior Palio
men med krængeror..... kr. 998,-

Thermic Palio



Styres med side- og højderor.
Spv. 246 cm, vægt 1200/1800 g kr. 1168,-

Aquila



Spv. 214 cm, vægt 1300/1800 g kr. 1138,-



Falco 2
Spv. 196 cm,
vægt
1300/1800 g
kr. 1043,-

RADIOANLÆG



Graupner MC 10
Anlæg med sender accu og en servo
Kan gemme 2 modeller.
Kun gemme 2 modeller..... kr. 1495,-



Multiplex Cockpit
Cockpit sender kan gemme indstillinger
til 9 modeller.
Cockpit International med alt..kr. 2495,-

Vi fører også FUTABA og SANWA anlæg

FÆRDIGE FLY



SCANNER. Spv. 1400 mm
Kun kr. 877,-



ACCIPITER. Spv. 1600 mm
Kun kr. 1295,-



SUKHOI/SU 31
Spv. 150 cm kr. 1298,-



P-51 MUSTANG.
Spv. 1570 mm - Kun kr. 1245,-

FÆRDIGE FLY



TANGO. Færdig 3D model
Spv. 125 cm - Kun kr. 1231,-



HOME-RUN
Færdig kunstflyvningsmodel
Spv. 137 cm kr. 1740,-



SPACE WALKER.
Spv. 1570 mm - Kun kr. 885,-



GILES G202
Spv. 151 cm - Kun..... kr. 1298,-

MOTOR MODELLER



Comet
Næsten færdig sports- og kunstflyvningsmodel
Spv. 142 cm kun kr. 1298,-

SE VORES HJEMMESIDE
PÅ INTERNETTET

MOTORER:



YS 63 ccm motorer
Ring om pris!



Yamaha YS motorer

YS motorer er de kraftigste og mest stabile fire-takts motorer på markedet og benyttes derfor af langt de fleste kunstflyvningspiloter verden over. Alle fire-taktsmotorer er med "Fuel Injection" og "Super Charger"

YS FZ53, 8,6 ccm, med dæmperkr. 2711,-
YS FZ91, 15 ccm, med dæmperkr. 4218,-
YS F120NC, 20 ccm, med dæmperkr. 4574,-
YS 140 Limited, 23 ccm.....kr. 5591,-
YS FZ140, 23 ccm.....kr. 5421,-
ST GS40 RC Ring m/dæmper.....kr. 748,-
ST GS45 RC ABC m/dæmper.....kr. 848,-
ST G51 Ring RC m/dæmperkr. 868,-
ST S61K Ring RC m/dæmperkr. 978,-
ST S91K Ring RC m/dæmperkr. 1210,-
OS 40 LA R/C, 6,47 ccm m/dæmperkr. 784,-
OS 40 LA Silver m/dæmperkr. 740,-
OS 46 LA R/C, 7,45 ccm m/dæmperkr. 919,-
OS 40 FX R/C, 6,47 ccm m/dæmperkr. 1423,-
OS 46 FX R/C, 7,45 ccm m/dæmperkr. 1496,-
OS FS-52, 8,56 ccm m/dæmperkr. 2676,-
OS 91 FSII m/pumpe og dæmper.....kr. 3390,-
WEBRA 35, 1,45 HK.....kr. 771,-
WEBRA 40F GTkr. 894,-
WEBRA 50F GTkr. 945,-
SC 40 Aero RC ABC m/dæmperkr. 600,-
SC 61 Aero RC ABC m/dæmperkr. 750,-

Vi fører også Moki og Saito motorer.

BEGYNDERPAKKE

Færdigpakke til begyndere
Pakken indeholder alle dele du skal bruge til en flyveklar model.



Model: Arising Star, der er næsten færdig med beklædning og alt tilbehør (spv. 157 cm):

Motor: Du kan vælge mellem en OS 40 LA Silver 6,5 ccm med faste lejer eller en SC40 6,5 ccm med kuglelejer. Standard dæmper, brændstofslange, gløderør og propeller følger med i pakken.

Radioanlæg: 5 kanal Multiplex Pico anlæg der kan udbygges, 7 kanal modtager, 4 standard rormaskiner, genopladelige akkupakker til både sender og modtager samt ledetkabler.

Samlet pris kun kr. 2998,-

Hobby World

v/ Birgit og Erik Toft · Elvirasvej 1 · DK-7100 Vejle · Tlf. og fax 75 72 22 95

e-mail: hobbywo@post5.tele.dk · www.hobby-world.dk

Åben: Mandag - fredag: kl. 10 - 13 + 15 - 18 - Besøg uden for nævnte tider efter aftale.

Vi sender som postordre i hele landet

Ring efter kataloger fra:
GRAUPNER - MULTIPLEX -
ROBBE - SIMPROP - FLAIR
GREAT PLANES - GOLDBERG
MIH - PRISLISTE 2000



Modelflyve Nyt 3/2000

ISSN: 0105-6441

REDAKTION:

Ansvarshavende redaktør:
S. Aalbak-Nielsen,
Kastanjevej 4,
5884 Gudme
Tlf. 62 25 20 00

Grænsebladsredaktører:

Radiostyring
Anild Larsen, Rugmarken 80,
8520 Lystrup
Tlf. 86 22 63 19 (RC-unionen)

Poul Møller
Mortensvej 9, Fensmark,
4700 Næstved
Tlf. 20 26 10 53
E-mail: pmm@mail1.stofnet.dk

Lars Holte
Birkelunden 109
2980 Kokkedal
Tlf. 49 18 18 56
Fax 49 18 18 77
E-mail: holte@nab.dk

Linestyring
Carsten S. Jørgensen
Langegade 18, 1.tv.,
9000 Ålborg
Tlf. 98 77 03 81
E-mail: modelflyvenyt@modelflyvning.dk

Fritflyvning
Jørgen Korsgaard
Ålbomvej 5, Ellund
D 24983 Handewitz, Tyskland
Tlf. 0049 4603 6899
E-mail: jkorsgaard@foni.net

Henvendelser til unionerne
bedes rettet direkte til det respektive
sekretariat
Til numrene oplyses under organisati-
onsnyt (se indl. fortegnelsen)

Redaktion:
Tidskriftet Modelflyve Nyt
Kastanjevej 4,
5884 Gudme
Tlf. 62 25 20 00

Ekspedition:
Tidskriftet Modelflyve Nyt
Strandhuse 4,
5762 Vester Skaninge
Postboks nr. 7 16 10 77
Tlf. 62 24 12 55
(i alm. kontortid)

Annonseekspektion:
Tidskriftet Modelflyve Nyt
Strandhuse 4,
5762 Vester Skaninge
Tlf. 62 24 12 55 (i alm. kontortid)

Udgiver:
Dansk Modelflyve Forbund
Klaus Egeberg, formand
Søndervangvej 5,
4583 Sjøland, Odde
Tlf. og fax 59 32 71 40

Abonnement og læsning:
Abonnement for 2000 koster i Danmark
kr. 210,- for alle 6 numre. I de øvrige
nordiske lande er prisen kr. 245,- og i det
øvrige Europa kr. 275,-.
Læseprospekter koster 39,50 og kan
købes i en række kiosker landet over samt
på bladets ekspedition.

Udgivelsesplan:
Modelflyve Nyt udkommer den 15. i
månederne februar, april, juni, august,
oktober og december.
Annoncemateriale skal være os i hænde
senest 6 uger før udgivelsesdato.

Oplag: 4.200 eksemplarer

Sats og tryk:
a-afset, Høstebro

Materiale til Modelflyve Nyt:
Indlæg og artikler til Modelflyve Nyt
sendes til den pågældende
grænsebladsredaktør (se adresse herover).
Materiale til unionsmeddelelsesne skal
dog sendes til den relevante unions
sekretariat

Oplysninger og meninger:
Fremst i Modelflyve Nyts artikler står
for artikelforfatterens egen regning og
dækker ikke nødvendigvis
redaktionens opfattelse.

I korthed side 8

Hvad er dansk modelflyvning..... side 9

Der er mange aktører i dansk modelflyvning, skriver redaktøren. Og alle har brug for hinanden.

Comets Pilottræf 2000..... side 10

Igen i år var der stort besøg på Amager, da der blev indbudt til pilottræf.

Ny RC-hjemmeside side 12

- med en mangedobling af informationsniveauet.

Micromodtager side 13

Poul Møller har anskaffet en ni gram let Jeti REX 4, og den er han godt tilfreds med.

Dødsfald side 13

Jørgen M. Larsen og John Møller er døde.

En påsketur til Hanstholm side 14

Nok er der langt til Hanstholm, når man bor på Sydsjælland, skriver Poul Møller. Men det er afgjort ikke sidste gang, jeg har været nordpå for at lege med ligesindede.

Produktinformation..... side 16

Sonic 700 Turbojet kit - Et par næsten færdige Jamara skalamodeller - Gyro og modtager - Et par svævere fra Graupner.

Bojser..... side 17

Tegninger og byggevejledning i tekst og billeder på cd-rom.

Papflyver! side 18

Normalt er ordet "papflyver" et skældsord. Men det gælder ikke, når det drejer sig om den Jodel Baby fra Bahüer, som Lars Holte har bygget og fløjet.



Raptor..... side 21

- en 30 class RC helikopter, som Henrik Larsen fra FALKEN giver en grundig beskrivelse af.

Forsidebilledet:

Martin Møller er klar til at sende sin Gorko ud foran Hundeskrænten ved Hanstholm under påskens combat-flyvninger. Foto: PNM.

(Repro: Per Hassing Christensen)

Dogme Autogyro side 25

Lars Hedelbo fortæller om de spændende udfordringer, som en autogyro byder på, og for at også andre kan få lejlighed til at prøve kræfter og evner på sådan en, bringer vi bygge- og flyvevejledning, og midt i bladet finder man en 1:1 folde-ud byggetegning.



Fritflyvning..... side 30

Der er kommet nye regler for mikrofilmmodellerne i klasse F1D. Og til brug for nostalgikerne har Jørgen Korsgaard udarbejdet tegning til en A-2 model. Er man til katapultmodeller, kan man også finde tegning til sådan en, og endelig bringer vi tegninger af en serie profiler til F1A, F1C og F1J.

Min model side 35

Michael Roneklint præsenterer sin F-15 og Søren Sjelle en flot F-18.

RC-referater..... side 36

Helikopterseminar - Als-Cup 2000.

Orientering fra unionerne..... side 38

RC-unionen side 38

Fortegnelse over RC-klubberne side 39

Officiel stævnekalender 2000 side 40

CL-unionen..... side 48

FF-unionen..... side 50

DMV side 50

Oplagstavlen side 51



Deadlines

De anførte datoer er dem, hvor stof til de enkelte numre senest skal være grenredaktørerne (artikler og referater) eller unionernes sekretariater (organisationsstof) i hænde.

Men man må meget gerne sende det før:

Nr. 4/00 16. juni 2000

Nr. 5/00 18. august 2000

Nr. 6/00 23. oktober 2000

I korthed ...

Hvordan gør jeg?

Udebliver Modelflyve Nyt

eller er det blevet beskadiget, så skal du snarest henvende dig til dit lokale posthus, som derefter skal rekvirere et nyt til dig fra Østjyllands Postcenter.

Skifter du adresse,

så husk at meddele ændringen både til Postvæsnet (så du fortsat kan få bladet til tiden) og til den respektive unions sekretariat.

Ved eventuel udmeldelse

er det vigtigt, at du giver besked til din unions sekretariat - og ikke bare lader være med at betale det næste kontingent.

Stof til Modelflyve Nyt

skal sendes til grenredaktørerne og ikke til den ansvarshavende redaktør.

Drejer det sig om organisationsstof, referater, indbydelser el.lign. skal det dog sendes til de respektive unioners sekretariater.

Referater,

der modtages mere end tre måneder efter et arrangements afholdelse, kan ikke forventes optaget.

Billeder,

som sendes sammen med artikler eller referater (og det er altid en god idé at gøre det), vil så vidt muligt blive returneret - men det forudsætter en oplysning om, hvem de skal tilbage til. Vi vil også gerne kunne fortælle, hvem der er fotografen. Men undlad altid at skrive direkte på billederne.

Vi får det pæneste resultat i bladet, hvis der foruden papirbilledet også kan lægges negativet ved.

Vi kan nu også bruge digitale billeder på diskette, når de er gemt i JPEG-formatet. Men husk, at der skal altid vedlægges et udprint af billederne.

Disketter

Når en tekst er skrevet på PC, så send - hvis det er muligt - en diskette med foruden den printede tekst på papir. Det vil være en hjælp, hvis det skrives på disketten, hvilket tekstbehandlingsprogram der er anvendt. Ønsker man disketten retur, skal der også skrives navn på, og der må gerne vedlægges en frankeret svarkuvert.



Holdet er gået i skarp træning og er her samlet med holdlederen Jørgen Tønnesen t.v. og derefter Jan Abel, Claus Tønnesen og Hans Hansen.

Dansk hold til VM i F5B

(27 celles elektrosvævere):

Verdensmesterskabet afholdes i San Diego, USA, fra den 6. til den 12. august.

Danmark stiller med piloterne Jan Abel, Hans Hansen og Claus Tønnesen; holdleder er Jørgen Tønnesen. For Jan og Hans er det tredje gang, de deltager i VM, hvorimod det er Claus' første sæson i 27 celles klassen.

Forberedelserne er i fuld gang; det meste udstyr er langt om længe kommet hjem, så nu står den på træning, træning og konkurrencer. Udstyrs-mæssigt satses der på Surprise 8/9 fra Freudenthaler, Plettenberg motorer og Schulze regulatorer.

Under konkurrencen kan du følge med via internettet; der er planlagt daglige referater/billeder fra dagens gang. Adressen er <http://www.f5b.dk>

Forkert fotografnavn

Forsiden af nr. 1-2000 og Peter Jersins artikel om Tournament of Champions i samme nummer var prydet af nogle flotte billeder. Ved en fejl var vi kommet til at anføre Peter Jersin som fotografen, men billederne er i virkelighe-

den taget af hans kone, Mette Schou.

Vi beklager fejlen.

Her viser vi endnu et af Mettes billeder fra TOC - denne gang af Chip Hyde, som er ved at klargøre sin Ultimate.

Redaktionen



Hvad er dansk modelflyvning?

Indrømmet!

Det er et spørgsmål, som der skal bruges mere end ét nummer af Modelflyve Nyt på, hvis der skal gives et udtømmende svar.

Det er nu heller ikke det, der er hensigten her.

Hvad der her skal peges på, er, at modelflyvning i Danmark dækker over utroligt meget, den involverer en mængde mennesker på mange forskellige måder, og den er grundlaget for et hav (eller burde man snarere skrive et himmelrum) af aktiviteter.

Lad os prøve at gå lidt tættere på:

Modelflyvningen er udgangspunktet for tre unioner, hvor man dyrker hhv. fjernstyrede, linestyrede og stort set slet ikke styrede flymodeller. Dertil kommer Veteranterne.

Den er grundlag for et meget stort antal klubber. Nogle er geografisk betinget. I andre koncentrerer man sig om en enkelt eller nogle få af modelflyvningens mange facetter.

Den giver udfordringer og oplevelser for tusinder af mennesker.

Og – ikke mindst – er den mange steder det samlende element for et værdifuldt socialt samvær.

Så er den i øvrigt også blevet et levebrød for en del; og selv om det for de færreste er med særlig meget eller flot palæg, så er det dog værd for forhandlerne af udstyr til modelflyvning at arbejde med.

Endelig er modelflyvningen emne og grundlag for det blad, som du nu sidder med i hånden.

Og så er vi fremme ved det, der skulle være budskabet med disse linier:

Unionerne, klubberne, menneskene, forhandlerne og Modelflyve Nyt står i et nært afhængighedsforhold til hinanden.

Uden unionerne og klubberne var der ingen organisation, der kunne påtage sig udgivelsen af bladet. Og uden organisationerne ville vilkårene for at dyrke modelflyvning i Danmark være stort set umulige. Mange giver udtryk for, at bladet er et vigtigt samlende element for dansk modelflyvning, og givet er det i hvert fald også, at det har stor betydning for tilgang af nye udøvere og for inspiration til udøvelsen.

Med andre ord: Uden unionerne, klubberne og de enkelte udøvere af modelflyvningens ædle kunst var der intet blad. Men uden bladet ville antallet af udøvere helt sikkert og meget hurtigt blive reduceret ganske væsentligt, og grundlaget for klubber og unioner ville smuldre.

Med færre udøvere ville grundlaget for forhandlerens omsætning dale. Men uden forhandlerne ville det være uligt vanskeligere for modelflyvfolket at dyrke deres interesse.

Vi er alle afhængige af hinanden, og det er vigtigt, at vi gør os den kendsgerning klar.

Derfor skal der her rettes en indtrængende opfordring til alle parter i dansk modelflyvning:

Stå sammen!

Brug hinanden!

Til modelflyvfolket: Køb jeres udstyr hos de forhandlere, der ved deres tilstedeværelse er med til at gøre det muligt at dyrke modelflyvning i Danmark, og som i øvrigt støtter jeres blad gennem deres annoncering.

Til forhandlerne: Bak op om bladet ved at bruge det til annoncering. Annonceindtægten er en af de nødvendige forudsætninger for udgivelsen af Modelflyve Nyt. Og selv om I måske ikke altid kan registrere en umiddelbar respons på jeres annoncering, så er I næppe uenige i, at bladets omtale af nyheder og af modelflyvningens mange fascinerende og spændende muligheder er blandt de helt afgørende faktorer, når det drejer sig om at skabe den bredest mulige interesse omkring netop det, som I handler med.

Modelflyve Nyt er først og fremmest til for læserne, og det vil for de flestes vedkommende sige unionernes/klubbernes medlemmer. Men bladet er også til for forhandlerne – der er simpelthen ikke noget andet medie, der dækker lige præcist det marked. Forhandlerne er til for kunderne; men uden kunder ville der ikke være meget ved at være forhandler.

Vi er til for hinanden.

Hver for sig kan vi intet. Sammen er der utroligt store muligheder for, hvad vi kan få ud af at udfolde os i modelflyvningens spændende og alsidige verden.

*Bent Aalbæk-Nielsen
redaktør*

www.net-flyvning

Overskriften er ikke en side på Internettet: men er du stød på en hjemmeside om modelflyvning, som du synes andre skulle kigge på, så mail adressen til pnm@mail1.stofanet.dk, og vi bringer den videre under denne overskrift. Har du ikke selv en computer med adgang til Internettet, er der mange steder adgang til en sådan på det lokale bibliotek eller på offentlige datastuer. Besøg et af disse steder og få evt. en til at hjælpe dig i gang – der er mange spændende ting om modelflyvning i cyberspace – og finder du en rigtig god en, så lad os alle høre om den.

En af de mere spændende ting i denne omgang er selvfølgelig RC-Unionens nye hjemmeside, men den kan du læse om andetsteds.

Jacob Almtoft har som den eneste til denne gangs fundet en side, og han skriver:

“Jeg er ivrig læser af Modelflyve Nyt og har set din opfordring. Jeg har fundet en hjemmeside med masser af helikopterguf. Siden tilhører USC (University of Southern California) og er lavet for at promovere deres arbejde. Du kan finde masser af videoer og billeder samt læse om det spændende projekt.”

Adressen er:

<http://www-robotics.usc.edu/~avatar/>



ØV, ØV! Jeg har haft indbrud og har fået stjålet ét stk. ZXX med særlige kendetegn som kulfiber halerør og orange halefinne og glasblade. Desuden ét stk. FC 28 V3 Futaba sender med det særlige kendetegn, at når man tænder den, står der “ARILD” i displayet.

Hvis du ved noget, så kontakt mig venligst på 44 68 08 65 efter kl. 17.00. Arild Hagen Jørgensen



SMK havde valgt at vise, hvordan man i klubben arbejder med forskellige former for byggeaktivitet.

imponerede over jeres stande, som præsenterer jeres forretninger meget grundigt og kvalificeret.

Hobbystande

En anden væsentlig del af træffet er de levende hobbystande.

SMK viste, hvordan klubben gennemfører klubbyggeaktivitet både for begyndere og mere øvede. Undertegnede har besøgt en byggeaften på Løjtegårdsskolen. Den stod på modelkonstruktion, balsabygning, skumskæring samt fremstilling af instruktionsbøger og video. Det er en flot indsats.

Styringsgruppen for kunstflyvning/NFK orienterede om F3A kunstflyvning og kunne tilbyde en flyveinstruktion på videoen. Det prøvede mange, især unge kommende piloter, og de oplevede, at det ikke er "bare lige", men som en sagde: "Reparationsarbejdet klares med tryk på en knap".

COMET's linestyingsgruppe viste modeller og fortalte om flyvningen, og hvad Linestyings- Unionen står for. I COMET kender vi aktiviteten gennem en aktiv medlemsgruppe, og ved læsning af Modelflyve Nyt kan alle se, at

Henning Boisen er kendt for sine store modeller, og hans seneste mesterværk er denne "Flyvende Føestning" med en spændvidde på ca. 4 meter.

Comets Pilottræf 2000

Vi kunne igen i år glæde os over et godt besøgt Pilottræf på Amager, og vi håber selvfølgelig, at alle får noget med hjem – noget konkret fra forhandlerne og loppemarkedet og impulser fra hobbystande, seminar og modeludstilling.

Forhandlergruppen er til vores glæ-

de stort set stamgæster og venner nævnt fra en ende: Rotordisc'en, Hobby World, Josti-Hobby, Witzel Hobby, Electric Flight Equipment, Nyboder Boghandel og som ny Sim-Jet.

Tak for jeres støtte, som giver et godt præmiebord i vort lotteri. Her var IC-Communications også med. Vi er



det er en betydelig modelflyvningsaktivitet. "rundtosskerne" står for.

KMBK viste fjernstyrede model-speedbåde. En samtale her var mindst lige så engageret og teknisk, som når modelpiloter udveksler erfaringer. Mange af båd-piloterne var dog også flypiloter. Hvad der "trak" mest, blev jeg ikke helt klar over, men stoltheden over en smuk model er den samme.

Som hobbystand vil jeg medtage SAS-Flyvehistorisk Forening, der giver en overvældende information om civilflyvningens udvikling.

Modeludstilling

Den tredje del af træffet, som er markant, er modeludstillingen og modelkonkurrencen. Også i år fandt dommerne meget fine vindere i de 5 kategorier, der bedømmes. Det var modeller med et hobbyhåndværk uden lige. Jeg vil nævne den nye kategori, vi har indført, nemlig "flot, spændende, fantasifuld farvesætning". Den blev med rette vundet af Finn Lerager med hans F3A-model Diamant – døm selv. Vi håber på mange modeller også i denne kategori til næste år.

Endvidere skal nævnes kategorien "Egenkonstruktion", hvor Henning Boisen vandt med sin "Flyvende Fæstning". der med ca. 4 m spændvidde blev fremvist klar til bemaling. Fra Modelflyve Nyt kender mange Henning og hans store modeller. Denne se-neste er et mesterværk. Hennings byg-

gebog viser en sand rigdom af byggedetaljer, og da jeg har været heldig at se en del af modellen i byggeværkstedet, ved jeg, at der næppe er grænser for Hennings evner til at omsætte ideer til virkelighed.

Happy landing Henning med din Yankee Lady.

Seminar m.m.

Den fjerde del er seminar og loppemarked. I år var det Finn Lerager, som fortalte om trimning af sports-motormodeller, og det gør han jo godt. Vi havde blot ventet, at flere ville deltage for på denne måde at få endnu mere ud af sportsflyvningen.

Loppemarkedet tiltrækker et hav af piloter, og måske kolliderer det med seminaret, så det vil vi tænke over, da ingen af aktiviteterne kan undværes, mener vi.

Som den femte del, der fuldender træffet, vil jeg nævne RC-unionens informationsstand med Heidi ombord, træffets café "Propellen" og endelig de 10-12 Comet-medlemmer, der bogstaveligt knokler røven ud af bukserne for at få dagen til at hænge sammen – tak for indsatsen.

Tak for i år og på gensyn.

Modelflyveklubben COMET

Ib Sørensen

RC-unionens informationsstand var med til at gøre Pilottræffet til en succes. Her kunne man få en alsidig orientering om modelflyvningens mange aspekter.



"Flot, spændende, fantasifuld farvesætning". Det er overskriften på en ny kategori til præmiering, og vinder blev Finn Lerager med denne "Diamant".



Velkommen til RC-unionens sider på nettet !



Startside
Medlemskab
Forsikring
Klubber
Styringsgrupper
Sportsflyveudvalget
Opvisninger
Modelflyve Nyt
Stævnekalender
Information
Brugtbørs
Forum

RC-unionen er landsorganisation for danske RC-modelflyvere, og mere end tilsluttet unionen.

Som medlem af RC-unionen har du en lang række fordele: Du er automatisk omfattet af den eneste forsikringsordning, som dækker Modelflyve Nyt hver anden måned, du kan købe brændstof, hos unionens alle RC-unionens arrangementer.



Ny RC-hjemmeside

www.rc-unionen.dk er nu udkommet i en ny og forbedret udgave. I forhold til den tidligere side er der tale om en mangedobling af informationsniveauet, ligesom der f.eks. er kommet en "brugtbørs", hvor medlemmer kan indrykke annoncer for køb/salg af brugt modelflyvegrej.

Et par eksempler på nye ting på siden:

- * Komplet kluboversigt, der indeholder alle de tilsluttede RC-klubber med kort og informationer fra de klubber, der har valgt at være repræsenteret i Klubhåndbogen.
- * Sider fra de forskellige styringsgrupper, herunder referater, artikler, indbydelse, flyveprogrammer, links og meget andet.
- * Databasebaseret stævnekalender sikrer, at intet uaktuelt vises.
- * Methanolforhandlere
- * Brugtbørs. Køb og salg af brugt RC-grej. Annoncer vises med det samme og udløber automatisk efter 60 dage (hvis man som indtaster af annoncen ikke selv har lukket den inden).
- * Formularer - f.eks. kan formular til A-certifikat-prøven hentes på siderne.
- * Mere information fra sekretariatet - herunder referater og kluborienteringer.
- * Flere informationer fra Modelflyve Nyt.
- * Gæstebog.

De nye sider gik i luften d. 11. april 2000, og allerede første dag var de en succes. Mere end 500 besøgte siderne den første dag, og næsten 1000 havde set siderne inden udgangen af dags dato. Vel at mærke blev gæstebogen og brugtbørsen taget i brug med det samme.

Det er klart, at der er sket en kraftig forandring af layout, men den største forandring ligger faktisk inde "bagved". Det er klart, at en så stor informationsmængde hverken skal eller bør redigeres af en enkelt webmaster. Derfor er de nye sider opbygget på en måde, så flere forskellige personer via passwordbeskyttede sider kan redigere indholdet. Således er det styringsgrupperne selv, der vedligeholder hver deres del af siderne, ligesom sekretariatet kan redigere klubinfo, referater og meget andet. På samme måde er det eliteudvalgsformanden, der vedligeholder stævnekalenderen, og da alle stævneanmeldelser i forvejen kommer forbi hans bord, er aktualiteten sikret uden forsinkende mellemlid.

Måden, som siderne opdateres på, er således den største forandring og princippet i, at en stor del af redigeringen kan uddelegeres gør også, at RC-unionen kontinuerligt vil have en dynamisk side, hvor der hele tiden vil kunne findes dugfrisk information.

For RC-unionens bestyrelse er det vigtigt at understrege, at websiden op-

fattes som et supplement til det eksisterende informationsniveau. Vi vil fortsat informere i lige så høj udstrækning, som vi plejer gennem Modelflyve Nyt og Kluborientering mv. Dermed er ikke sagt, at hjemmesiden kun kommer til at indholde information, som allerede findes som klubinformation eller orientering i bladet.

Billeder efterlyses!

Da vi patænker at "reklamere" for RC-unionens modeltegninger på vores nye hjemmeside (www.rc-unionen.dk), vil vi meget gerne have fat i billeder af modeller, der er lavet efter tegningerne. Det har nok altid været et problem for modellernes udbredelse, at de fleste kun kender modellerne som et navn i tegningsoversigten. Det har vi mulighed for at gøre noget ved på hjemmesiden.

Send dine billeder af modeller lavet efter RC-unionens tegninger til Lars Kildholt, Kærager 6, 2670 Greve.

Hvis du allerede har billederne i digital form, kan du også sende pr. e-mail til: lars@kildholt.dk.

Alle billeder, der sendes med posten, vil blive returneret efter endt brug.

På forhånd tak for hjælpen.

Lars Kildholt

Dødsfald

Jørgen M. Larsen

Midt i marts døde Jørgen M. Larsen i en alder af 76 år efter længere tids sygdom. Hermed er en af de helt gamle modelflyvere, som har præget dansk modelflyvning gennem mange år, lige fra slutningen af 1930'erne, faldet bort.

Jørgen boede i Holte som dreng og var meget tidligt i gang med modelflyvning, først med egne konstruktioner og senere efter tegninger af kendte modeller og såvel svæve- som motor-modelfly, både med gummi og med brændstof som drivkraft.

Jørgen var medlem af modelflyveklubben "Cirrus" i Holte, og allerede i 1939 blev han "Eliteflyver nr. M7" med sin egen konstruktion "JL 16". Han var meget aktiv ved nationale og internationale konkurrencer og stævner lige fra sidst i 1930'erne og til langt op i 1950'erne. Nævnes kan blandt andet Stockholm 1945 – London 1946 – Haag og Beldringe 1947 – DM i 1952 og VM i Norrköping – altid med fine resultater og ofte som nummer 1.

En af Jørgens egne konstruktioner, "Victory", viste sig særlig succesfuld, og blev bygget af andre både i indland og udland.

Jørgen trak gerne det tunge læs ved de "daglige" udflugter til de egnede steder, hvor der kunne flyves. Om det var til Eremitagen, Lundtofte Flyveplads eller Værløse, så foregik det på cykel og bærende på alt lige fra store gasmotormodeller til plader til startbaner.

Gamle "Cirrus" medlemmer vil minde Jørgen som en god og trofast kammerat, hvis kærlighed til modelflyvningen forblev uforandret hele livet.

Æret være Jørgens minde.

Ole og Erik Holten
Niels Hassing

John Møller,

mangeårigt medlem af RC-unionen og Midtjysk Modelflyve klub, er stille sovet ind. Dermed har dansk modelflyvning mistet en stor kapacitet. John er kendt i RC-u-kredse både som bestyrelsesmedlem, bogkritiker, tegner, artikelskribent og meget andet.

Johns store erfaring har smittet af på modelflyvningen på mange måder. I klubben var John altid hjælpsom og villig til at give en hånd med.

John var meget aktiv som modelpilot og byggede mange fly. Han vil blive savnet af mange.

Æret være Johns minde.

Rex 4 micro lever op til sit navn. Her ses den ved siden af en 20-krone.

Micromodtager

Comets Pilottræf er hvert år rammen for mange handeler. I år valgte jeg at bruge nogle aflompepengene på en lille modtager. Der var flere at vælge imellem, men det endte med, at jeg købte en Jeti REX 4 micromodtager hos Electric Flight Equipment. Jeg har gennem flere år benyttet forskellige Jeti regulatorer – og været glad for dem – så hvorfor ikke prøve en modtager fra samme firma.

Modtageren er meget lille – 31x24x14 mm og 9 g – og med kort antenne – 50 cm. Antennen gjorde mig lidt bekymret med hensyn til modtagerens rækkevidde, og i vejledningen står, at man kan bruge Graupner, Hitec og Futaba krystaller – jeg bruger Multiplex – men Jan foreslog, at jeg udsatte den for den samme rækkeviddetest og brugte et af de krystaller, jeg normalt bruger. Han tilbød at tage modtageren retur, hvis jeg var utilfreds.

Om modtageren er der kun tilbage at sige, at det er en 4 kanals modtager.

Den arbejder med spændinger fra 3,5 – 7 V, og den er udstyret med UNI-stik, der passer sammen med Graupner-, Hitec- og Futabastik. Disse stik er på vej til at blive standard nu, hvor Multiplex også leverer udstyr med dem.

Jeg satte modtageren i en lille elsvæver og testede den både med motoren slukket, på halv gas og på fuld gas. Testen bestod i at kontrollere rorudslagene med senderens antenne nedslået og på en afstand af 50-60 m (det dobbelte af, hvad vejledningen angiver). Alt fungerede efter hensigten, og fortrøstningsfuld sendte jeg svæveren af sted. Nu er det begrænset, hvor langt væk jeg flyver med en lille model, men der var på intet tidspunkt af flyvningen forstyrrelser at spore, så modtageren må siges at have bestået prøven med glans.

Kan man nøjes med 4 kanaler, må Jeti REX 4 micro siges at være et godt køb til prisen 350 kr.

PNM

Hvor ingen andre modtagere finder plads, kan der være en Rex 4.

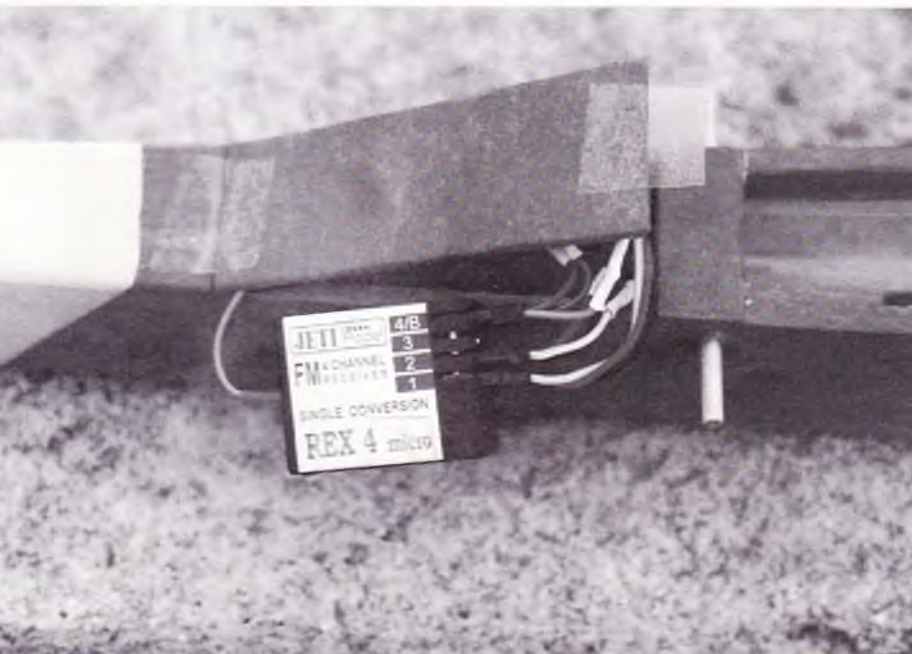



En påsketur til Hanstholm

Efter i vinter at have læst Erik Dahl Christensens indlæg om combatflyvning (som redaktør ser jeg artiklerne længe før andre) slog jeg til, da Kim

Forsingdal fortalte, at han havde lejet en hytte i Hanstholm i påsken og tilbød mig at tage med derop.

Grunden til, at jeg snakkede med

Kim, var, at han besøgte min klub en aften og demonstrerede skæring af skumvinger til – ja, lige netop – en combatmodel. Modellen lyder det kryptiske navn Gorgo. Den er lavet helt i styroporskum, forstærket nogenlunde som Erik beskrev i artiklen om Fjergfisen og beklædt med farvet tape. Udgift til en enkelt Gorgo var ca. 50 kr. Jeg investerede i to skumsæt og lavede ret hurtigt to Gorgoer. Da en modellflyvende søn tog med på turen, passede det jo fint. Vi var klar til at skyde alle de andre ud af himlen, når det skulle gå løs.

I Hanstholm viste det sig, at vi skulle dele hytte med Erik og familie, og hurtigt gik snakken om, hvilken model der var bedst. Det fandt vi ud af i kamp. Erik fløj med en Boomerang af EPP-skum, og selv om den var ca. 100 gram tungere end de letteste Gorgo'er, fløj den både hurtigere og højere end Gorgo'erne. Nå, man skal vel også have lidt ud af give 10 gange mere for en model.

I selve kampsituationerne var der dog ikke den store forskel at spore. Alle vingerne var fantastiske at flyve

Hyggeflyvning ved hytten. Erik Villadsen styrer koncentreret sin El-Gringo, mens Carsten Farver er ved at gøre sig klar.



med, og det var nok mere piloternes evne til at rette hurtigt og rigtigt op efter et sammenstød – end modellens flyveegenskaber – der afgjorde, hvem der kunne udstøde høje sejrshyl. Og hylet blev der – combatflyvning er simpelthen det sjoveste, jeg nogensinde har prøvet med radiostyrede modeller! Da vi på et tidspunkt afholdt en lille uhøjtidelig combatkonkurrence, var vinderen Kim Forsingdal med en Gorgo.

Jeg skulle selvfølgelig også prøve den Bullit, jeg tidligere har skrevet om. Bullit'en er lavet af det uforgængelige EPP-skum, og den tålte da også alle de tæsk, den fik. Og tæsk fik den! Hver gang den blev sendt ud over skræntkanten, stoppede alle andre deres kampe og en sværm af vinger kastede sig over den stakkels Bullit. Det koster at være anderledes. Selv om Bullit'en gerne vil flyve i lidt mere vind end vingerne, klarede den sig nu udmærket, og de eneste skader, den fik, var nogle knækkede tandhjul i de alt for spinkle Hitec HS 80 servoer, der sad i den. Da den fik servoer med metaltandhjul, klarede den alle knubs.

Eriks Boomerang stod også for mosten uden en bule, men styropormodellerne blev lidt møre i næsen. De overlevede dog alle 4 dages ihærdig flyvning med et utal af sammenstød og mange ture i jorden. De eneste defekter, lidt tape ikke kunne klare, var vist et par knækkede rorhorn – og en knækket antenne! Antennen tilhørte Andreas, der var så uheldig at blive ramt af en ukontrolleret Gorgo. Heldigvis slår styropor ikke så hårdt, og efter at have sundet sig lidt var Andreas igen i forreste række og kæmpede med smittende entusiasme mod alle andre.

Vi mødte også flere piloter med andre modeller. Fra Århus dukkede et par Fjergfis'er op – de fløj desværre også lidt bedre end vores Gorgo'er. Fra mange steder kom der piloter med Obelix'er, fra Norge kom flere forskellige vinger, og fra Tyskland kom en enkelt pilot med en Zagi. Det er også en flyvende EPP-vinge. Han havde været så letsindig at sætte tyske nationalitetsmærker på, så når han fløj, var det "Alle mod Luftwaffe". Det generede dog ikke den muntre tysker, der jublede, når han fik ram på en af os.

Obelix'erne så ud til at klare sig bedst i lidt kraftigere vind. Det oplevede vi kun en enkelt gang ved fyret. Det blev dog ikke til så meget kamp mod dem, for da en 5-6 Obelix'er med hårde træner havde hamret i jorden omkring os, fortrak vi sammen med de fleste andre og overlod scenen til de hjælmklædte piloter.

I og omkring hytten var der også liv. Om morgenen, i middagspauserne, om aftenen og om natten fløj vi med diverse el-modeller. En model, der fløj me-



Endnu et glimt fra combat-flyvningen på Hundeskraenten.

get overbevisende, var El-Gringo. Det er en stor flyvende vinge med en Speed 400 motor. Jeg håber at have overtalt en af hyttens øvrige beboere til at skrive til Modelflyve Nyt om El-Gringo, for den flyver så godt, at den fortjener stor udbredelse.

Der er godt nok langt til Hanstholm, når man bor på Sydsjælland, men det er afgjort ikke sidste gang, jeg har været nordpå for at lege med ligesindede.

PNM

Fjergfis-tegning

Ved en fejl – som vi hermed undskylder for – kom denne tegning ikke med i sidste nummers artikel om combatmodellen Fjergfis.

Efter at have fløjet med – og mod – den på skrænterne ved Hanstholm i

påsken kan jeg kun anbefale den på det varmeste. Modellen flyver fremragende og klarede sig fint i kamp mod adskillige andre vinger i de ikke særligt kraftige vindstyrker, der prægede dette års påskeflyvning ved Hanstholm.

PNM

Måltegning til Fjergfis

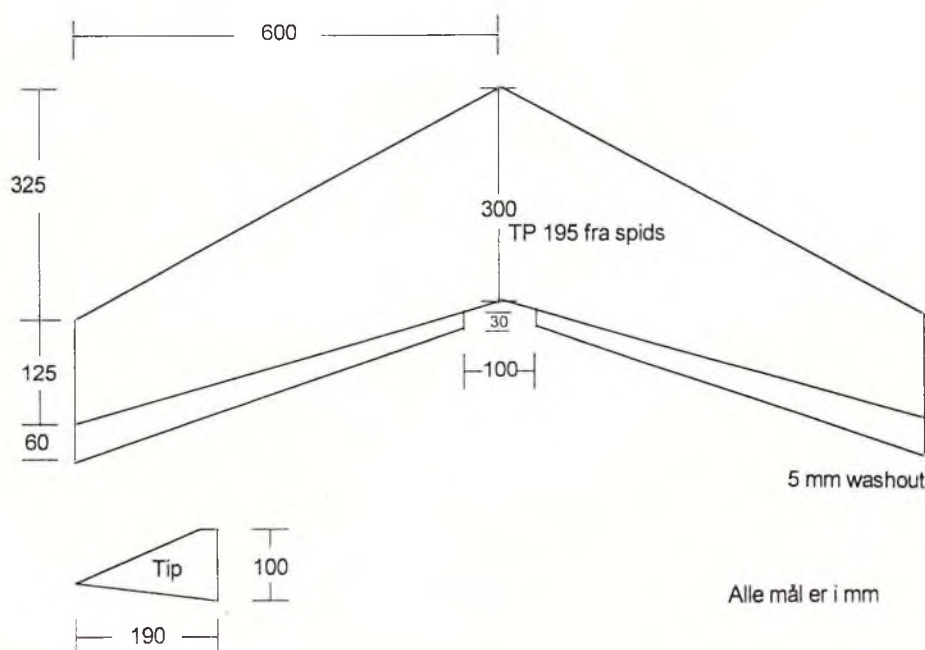

Sonic 7000 Turbojet kit

Til glæde for de mange, der gerne selv vil samle deres egen jetturbine, har SimJet sendt et byggesæt på markedet.

For kr. 12.500 + moms kan man købe alle dele til en turbine. Når man har samlet sin turbine, kan man prøvekøre den, men inden man giver den lov til at løbe med fulde omdrejninger, skal man sende den til SimJet, der foretager den endelige afbalance-ring. Efter dette kan turbinen køre 108.000 omdrejninger pr. minut og trykker 75 N.

Leif Poulsen fra SimJet fortæller, at firmaet har solgt omkring 40 turbiner i de sidste 3 måneder. Han fortæller også, at man nu kan købe en Sonic 8000 de lux turbine. Denne turbine, der kan bygges på 3 timer, trykker 8,5 kg og kan monteres med automatisk start. Prisen for dette byggesæt er kr. 14.000 + moms.

Kig evt ind på SimJet's hjemmeside på www.simjet.com og find ud af mere om de spændende turbiner.



Et par næsten færdige skalamodeller

Vi har kigget lidt på Jamaras hjemmeside og fundet et par spændende modeller.

Curtiss P40-E var en af amerikanernes mest berømte jagermaskiner i begyndelsen af 2. Verdenskrig, hvor der blev produceret ca. 12.000 stk. Nu har Jamaras genoptaget produktionen og leverer den 162 cm store model færdigbeklædt og med glasfiber-cowl. Modellen er beregnet til en 10ccm totakter eller en 15 ccm firtakter, og den koster 275,59 Euro.

Midget Mustang Sport er oprindeligt et lille sportsfly, der både kan begå sig i kunst- og hastighedsflyvning. Som model er den 151 cm stor og beregnet til en 10 ccm totakter eller en 15 ccm firtakter. Også Midget Mustangen leveres færdigbeklædt med glasfiberdele. Prisen er 270,47 Euro.



Se modellerne og andre af Jamaras produkter på hjemmesiden www.jamara.de

Gyro og modtager

Overfly Models har fået et par smarte stykker elektronik på hylderne. ACT Wingo Gyro er en prof. piezo gyro til fastvingede modellfly. Den kan kompensere med 2 servo'er. Evt. justering af følsomhed via extra kanal. Blev brugt under Jet WM i Østrig af mange top piloter.

ACT Smart Scan 8 kanal DS modtager er en ny, tysk udviklet og produceret Dobbelt Super 8 kanal modtager, som ikke bruger krystal. Finder selv kanal og gemmer kanal i memory. Dual Conversion og Fail Safe/hold funktion er indbygget. Vægt 30 g. Mål: 57x34x20 mm. 35 og 40Mhz. Prisen på ACT produkterne er for modtageren kr. 750,- og for gyroen kr. 1085,-.

Se mere på www.overfly.dk



Ved Pilottræffet hos Comet fik re-rektor Poul Møller en mappe stukket i hånden af Bo Bojsen. Sammen med mappen var der en cd-rom med et flot billede af en lille purk og et modellfly. Det viste sig at være byggevejledningen til en Bojsen konstrueret af Bo.

Bojsen er, som vejledningen beskriver den "En low cost, quick build, fun-fly model". En snes medlemmer af Storkøbenhavns Modellflyveklub har gennem vinteren bygget modellen. Bo fortæller, at det er et 2 år gammelt projekt, og at den nuværende version er 3. generation.

Hele projektet beskrives med tekst, billeder og tegninger på cd-rom'en. Der er også diverse programmer, så man kan se de mere end 200 billeder, modellen i 3D fra alle vinkler og meget andet. Vejledningen beskriver meget detaljeret, hvordan man i løbet af 5 byggedage kan færdiggøre modellen. I Storkøbenhavns Modellflyveklub byggede de modellen for en materialepris incl. tank, motorfundament og en flaskske cyanolim for 350 kr. Meget billigere kan det vist ikke gøres.

Bo solgte cd-rom'en for 50 kr på Pilottræffet. Var du ikke til stede, og har du lyst til at kigge nærmere på projektet, kan du prøve at kontakte ham pr.e-mail på adressen:

bbbb@worldonline.dk

PNM

Et par svævere fra Graupner

Den første svæver er Elektro-FILOU, der er en lille elektromodel, som trods sin spændvidde på kun 126 cm er udstyret med krængeror.

Om svæveren kan yderligere siges, at den leveres med glasfiberkrop og beklædte vinger.

Graupner foreslår at udruste Elektro-FILOU med en Speed 480 med eler uden gear.

Noget større er Youngmaster med sine 254 cm. Modellen er en lillebror til den succesfulde Soarmaster. Youngmaster er fuldt udstyret med flaps og krængeror. Kroppen er af glasfiber, og vingen er abachibeklædt skum. Er man til el, leveres Youngmaster også til det. Skal det være vildt anbefales Ultra Brushless 220/20-2G.

Priserne på disse svævere kendes ikke, men spørg din forhandler.

Graupner har selvfølgelig også en hjemmeside. Tjek www.graupner.de



Alexander med fars model.

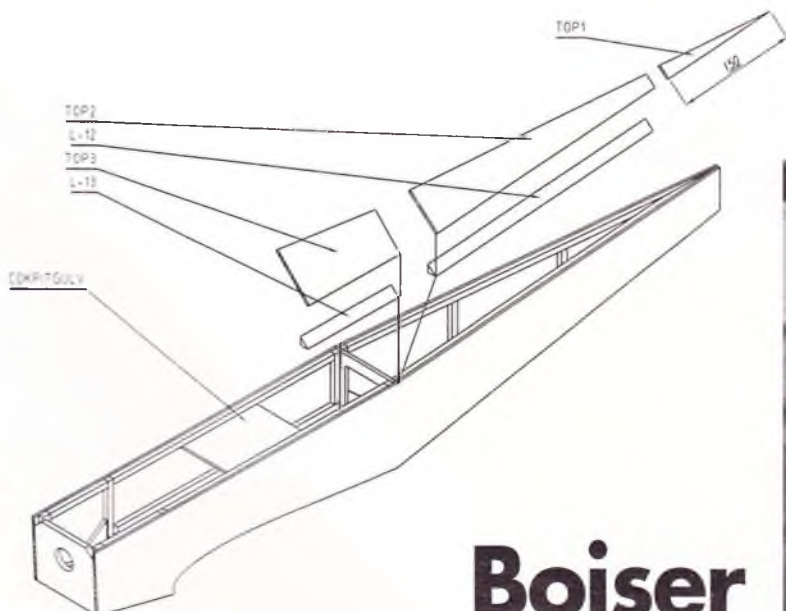

Bojsen

Papflyver!



Test af en Jodel Baby fra Bahüer

"Papflyver!" er et skældsord for en billig (færdig)model af ringe kvalitet. Jeg er af Næstved Hobby blevet bedt om at teste en anden form for papflyver – en "fold-selv"-model fra et spansk firma ved navn Bahüer. Hele modellen er nemlig lavet af en speciel type bølgepap. Selv "trædelene" er ikke rigtigt træ, men ligner en form for tynd masonit.

Hmm, kan det nu også flyve? Det bør prøves.

Modellen

Ja, min skepsis var stor, og den blev ikke mindre, da jeg åbnede den ret omfangsrige æske første gang. Der formelig flød med papdele. Da jeg først hørte om modellen, havde jeg haft en forhåbning om, at der ikke skulle ret mange dele til for at "folde" sig en flyver, men der måtte jeg tro om igen. Modellen har en vis skalalighed med en Jodel D9 Baby (se boks), og det kræver åbenbart en hel del komplekse dele at opnå den rigtige form. Til gengæld var jeg positivt overrasket over alle tilbehørsdelene i æsken. Hjul, motorfundament, plastkabler, tank og sågar brændstofslange følger med.

Det er for øvrig ikke helt retfærdigt bare at affærdige materialet som "pap". Det drejer sig om et ca. 1,6 mm tykt laminat af bølgepap af høj kvalitet, som er forsynet med et indfarvet papirlag på den ene side. Overfladen er så forsejlet med en tynd film, som gør den fuldstændig vand-, olie- og brændstoftæt. Jeg har undersøgt noget overskydende materiale. Selv om det – ligesom balsa – let får mærker efter trykpåvirkning og spidse genstande, er det bemærkelsesværdigt stærkt

og næsten umuligt at få i stykker. Når modellen er færdigbygget, er den straks klar til montering af motor og radio. Da overfladen er indfarvet og brændstoftæt, skal modellen jo hverken beklædes eller overfladebehandles, men hvis man vil, er det muligt at male modellen.

Bygning af kroppen

Papdelene er stanset ud med høj præcision, og "trædelene" er laserskåret. Alle papdele er samlet i forskellige poser for sig, afhængig af hvor de hører til: krop, sideror og haleplan, cowl, centersektion hovedplan, tipper hovedplan etc. Det gør det relativt nemt at holde orden på tingene.

Der er ingen byggetegning, men derimod et ca. A3 instruktionsark med små detaljetegninger på begge sider og spansk, engelsk, fransk og tysk tekst. Tegningerne er stort set selvforklarende, men visse instruktioner må også overholdes. For eksempel anbefales det kun at bruge epoxy og cyano, ikke hvid lim eller plastlim. Dette skyldes nok, at lim, som er afhængig af fordampning for at hærde, ikke kan bru-

ges på de plastbelagte papdele. Kontaktlim burde også kunne bruges.

Tegningerne er desværre ikke altid lige nemme at tolke, og jeg opdagede på et tidspunkt, at jeg var kommet til at lime et kropsspant i på forkert side af et stykke pap. Det fik heldigvis ikke større konsekvenser, men en alvorlig fejl er nærmest umulig at rette, så kig godt efter og prøv, før du limer.

Epoxy og cyano gør, at byggearbejdet går relativt stærkt, men det er dog langt fra nogen "almost-ready-to-fly" model, vi her taler om. Det er der alt for mange dele til. Papmaterialet med den færdig overflade har imidlertid nogle fordele: der er intet slibearbejde og derfor ikke noget støv. Dermed er modellen meget godt egnet for alle, som ikke har eget hobbyrum til rådighed. Den kan nemt bygges på stue- eller køkkenbordet. Værktøjet begrænser sig til en hobbykniv, en saks, en syl og en lang lineal. Linealen og sylen bruges til at ridse pappet på bagsiden langs de folder, man skal bukke efter. Gør man ikke det, er det meget svært, for ikke at sige umuligt, at bukke materialet med den nødvendige grad af præcision. Benyt ikke kniv, for så skærer du bare tværs igennem materialet. Selv med dette ridsearbejde er det dog svært at opnå 100% præcision.

Det er meget vigtigt at følge sekvenserne på instruktionsarket, for når limet først binder, er der ingen mulighed for at gå tilbage. Jeg har stort set kun benyttet en relativt tykflydende, langsom cyano fra Jamara, og den virker fint, men lader ikke meget rum for fejl. (Denne Jamara-flaske har jeg for øvrig også klaret at bruge til sidste dråbe – det kan være svært at få større glæde af den sidste tredjedel af en cyanoflaske. Opbevaring i køleskab gør dog, at cyanoen holder sig brugbar i længere tid.) Tyndtflydende cyano bliver derimod bare suget ind i pappet og hærder med det samme, så det er ikke så praktisk. Ved sammenlimning af den udvendige kropsbeklædning med den centrale kropsenhed benyttede jeg 5 minutters epoxy for at have en vis mulighed for at tilpasse delene til hinanden. Hvor dele skal holdes i spænd, mens limen hærder, må man benytte nogle små trælistor eller finérplader til at beskytte overfladen, da selv tøj-klemmer sætter grimme mærker, som ikke er til at få væk igen.

Haleplan og sideror

Samling af sideror, finne, haleplan og højderor er en god gang origami (papirfoldning), men slutresultatet ser ikke så tosset ud. En hovedbjælke i træ til haleplanet, som var vist på tegningen, kunne jeg dog ikke finde i byggesættet. Der bliver også en hel del åbne kanter i pappet, som må lukkes med fortyndet hvid lim eller lak.

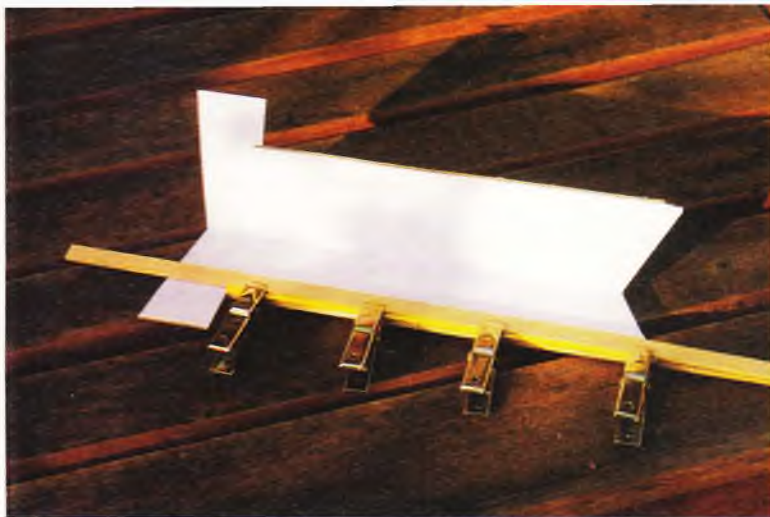

Her limes en fold på det ene højderor.
Benyt trælister el.lign. til at beskytte pappet mod trykmærker.

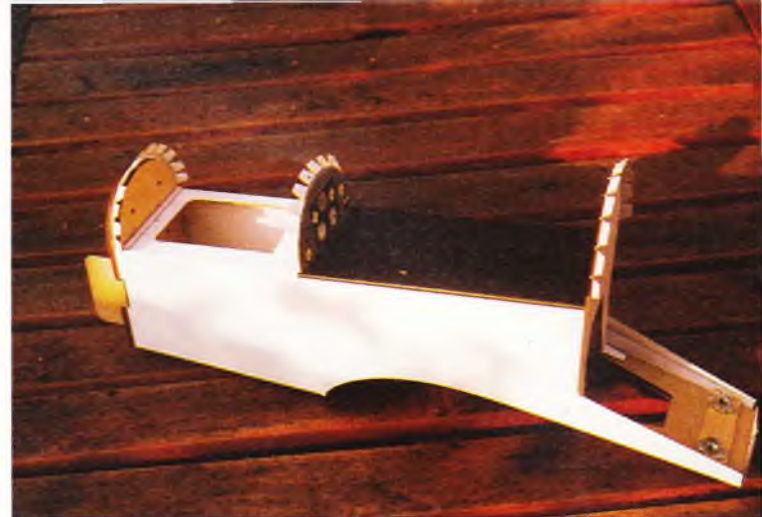

Dette er den centrale boks, som kroppen er bygget op om. Det er kun pap, men når det er foldet sammen, er det meget stift og stærkt..

Hængslingen består af en strimmel tyndt, plastikagtigt papir, som løber i hele rorets bredde. Der skal være en afstand på 2-3 mm mellem rør og plan for at opnå de nødvendige rorudslag. Det gør, at rørene i første omgang virker meget slaskede, men når alt er limet på plads, fungerer det OK.

Der er ingen forstærkninger, hvor rorhornene skal monteres, bortset fra flere lag bølgepap. Gevindestykkerne på de medfølgende rorhorn kunne ikke nå helt igennem sideroret, så de blev bare limet i med epoxy. I praksis har det vist sig at fungere fint.

Vingen

Vingen er helt i bølgepap ligesom kroppen. Der benyttes dog en del masonitagtige dele i centersektionen i forbindelse med vingemontering og montering af understel. Vingen er i tre sektioner, da den har den for Jodel karakteristiske vinge med en lige centersektion og tipper med et ret kraftigt knæk opad. Krængerorene sidder i tipperne og betjenes af en enkelt servo i centersektionen via stødstænger og vinkelforbindelser. Man kunne måske montere en mini-servo i hver tip, men jeg fulgte det, som byggesættet foreskrev.

Vingen er meget stiv og stærk, når den er samlet, men bagkanten virker ret sarbar, da der ikke er nogen forstærkninger eller anlægsflade for limningen, hvor over- og underside mødes. Da vingen var færdig, stod jeg tilbage med nogle dele, som ikke hørte til nogen steder, mens en vigtig del til vingemonteringen måtte jeg selv fabricere af det overskydende materiale.

Jeg limede tipperne på centersektionen med epoxy. Hovedbjælken og forstærkningerne i samlingen mellem centersektionen og tipperne er udelukkende foldet pap. Jeg forstærkede derfor – som vist på instruktionsarket – samlingen med overskydende hængselspapir udvendigt.

Når jeg nu betragtede den færdige vinge, måtte jeg blinke lidt med øjnene. Var det mig – eller havde nogen på fabrikken (eller skal vi sige trykkeriet) fået sig en flaske Rioja for meget? I hvert fald stod "BABY" spejlvendt på oversiden af vingen, og på undersiden

Den færdige Jodel Baby.
Når modellen er samlet, er den også færdigbklædt og stafferet.

står der "BAB" på den ene side af centersektionen, mens det efterfølgende "Y" mangler – det står på tippet i modsat side! Trykket på de to tipper er simpelthen lavet spejlvendt!

Radiomontering

De medfølgende plastikabler til krængerorene var skåret for korte. Desuden var de af alt for dårlig kvalitet, så jeg blev nødt til at erstatte dem med nogle bedre fra Multiplex med metaltråd inderst. De medfølgende plastlink blev erstattet med metallink ude i tipperne, og ved krængerørsservoen benyttede jeg et fikst kuglelink. Så er det nemt først at skrue servoen på plads og så klikke kuglelinket på bagefter. Rorhorn til krængerorene manglede i byggesættet. Montering af servoen i centersektionen og hele udførelsen af stødstangsystemet med de medfølgende dele ville nok nemt kunne give en uerfaren modelbygger mange grå hår i hovedet. Her er der helt klart rum for forbedring i byggesættet.

I kroppen benyttede jeg Sullivan-kabler med metalstænger i hver ende, da jeg slet ikke ville stole på de medfølgende plastikabler – de er simpelthen ubrugelige.



Flyvning

Jeg udstyrede min Baby med en gammel, lidt træt OS. 40 firtakter med en Graupner 11 x 6, og den trækker modellen resolut fra jorden. Under starten trækker modellen ret meget mod venstre som så mange andre halehjulsmønstre. Motoren kunne nok med fordel monteres med lidt højretrek, men jeg har i første omgang valgt at montere tingene, som instruktionen angiver.

Topfarten med min motor er ikke høj. Det er dog rigtig hyggeligt bare at tøjfe rundt på halv gas og nyde synet af en skalalignende gul flyver mod en blå himmel (det hænder jo). Og skal det være rigtigt vildt, kan den både loope flot og rulle rimelig hurtigt, og en lille vingover og et stallturn er bare sagen. Den kan flyve på ryggen, men da profilet har en helt flad underside, kræver det alt det dykror, der er at give af, så det er godt med lidt højde først, hvis man vil prøve det. Brug af sideroret får straks næsen til at dykke, og i det hele taget bør man være varsom med sideroret, da modellen snapruller meget let og let går over i et spind, hvis man fx holder sideroret bare lidt for længe i en stallturn.

Selv om vingen har et ret højt sideforhold og smalle tipper, har den dog ingen slemme stalltendenser. Den dykker bare ret fremad, men falder ret meget igennem og bruger en del højde på at få flyvefart igen. På grund af de lange, smalle vinger bør man nok undgå alt for skarpe drej, når farten er lav, f.eks. på vej ind til landing.

Babyen er, som man forstår, ingen kunstflyver, men den er en udmærket krængerorstræner. Den er også nem at lande. Når man nærmer sig kanten af landingsbanen, er det bare at drosle ned til høj tomgang, så sænker modellen sig stille og roligt ned mod landingsbanen. Man skal dog ikke drosle motoren helt ned, for så taber den farten meget hurtigt. Den skal flyves ind.

JODEL D9 BABY

Jodel D9 er et ensædet ultralet fly konstrueret med tanke på hjemmebygget, og det ser ikke bare ud som et rigtigt fly, men det skal også have gode flyveegenskaber. Det er bygget i mange hundrede eksemplarer verden over.

Vingekonstruktionen er enkel og solid. Materialerne er fyrretræ og finér med lærredsbeklædning. Vingen er i ét stykke og har en enkelt, boksformet hovedbjælke. Yderpanelerne har betydelig V-form, som man kender det fra de mere kendte Jodel-modeller, hvilket giver god stabilitet. En anden fordel ved denne vingeform er, at forstærkningerne i knækket ikke behøver at være så tunge og kraftige, som de måtte have været nærmere vingerenden.

Alt i alt er Baby'en en velflyvende lille model og et hyggelig bekendtskab. Jeg kan ikke sige så meget om holdbarheden endnu, men den har da oplevet to ret hårde udelandinger, fordi motoren ikke har gået helt stabilt, og det har ikke sat sig større spor på modellen. Og skulle modellen blive "krøllet" efter bare en sæson, koster en erstatning jo bare godt 500 kroner.

Specifikationer:

Spændvidde:	152 cm
Længde:	103 cm
Planareal, ca.	35 dm ²
Vægt, ca.	2280 g
Planbelastning:	60 g/dm ²
Motor:	Gammel OS .40 4-takt
Pris:	548 kr.

Så lægges der an til landing efter endnu en vellykket flyvning.

Kroppen er konventionelt opbygget med fire kvadratiske længdedragere og skræstivere samt beklædt med finér. Det enkle understel består af to ben monteret direkte på hovedbjælken og benytter gummibuffere til affjedring. Antallet af metalbeslag er begrænset til et minimum for at forenkle konstruktionen.

Standardmotoriseringen er en ombygget Folkevognsmotor på 30,7 hk, men andre motorer fra 25 til 55 hk kan også monteres.

Specifikationer

Spændvidde:	7 m
Længde:	5,5 m
Tomvægt:	205 kg
Vægt fuldlastet:	317 kg
Maks.hastighed:	160 km/t
Marchhastighed:	130 km/t
Stallhastighed:	60 km/t
Rækkevidde:	450 km

Konklusion

Duer det? Ja, det synes jeg så absolut, at det gør. Byggearbejdet går relativt nemt. Fordelen er, at modellen kan bygges på køkkenbordet uden brug af ret meget værktøj, og at den er "færdigbeklædt", når den er færdigbygget. Materialet har dog nogle begrænsninger. Der bliver for eksempel en del samlinger med blotlagte papkanter, som skal beskyttes mod indtrængende vand eller brændstof. Slutresultatet er dog ikke så tosset, og den færdige model ser faktisk ret charmerende ud.

Flyveegenskaberne er forbavsende gode, og modellen lader til at have meget bedre holdbarhed, end man umiddelbart skulle tro. Set under ét lider byggesættet dog under manglende kvalitetskontrol. Det spejlvendte tryk og de for korte stødstænger samt manglende dele skuffer. Det er egentlig lidt synd, for denne lidt alternative modeltype fortjener så afgjort en bedre skæbne.

LH



RAPTOR

30 CLASS RC HELICOPTER



Af Henrik Larsen,
FALKEN

Lidt forhistorie

En dag midt i december var jeg på besøg hos WITZEL HOBBY i Ringsted for at hente en helikopter med navnet RAPTOR, som Poul Erik Witzel i samarbejde med MULTIPLEX havde stillet til rådighed for test.

Helikopteren, som MULTIPLEX lancerede i efteråret 1998 / foråret 1999, er et produkt fra fabrikken THUNDER TIGER og er af typen "READY TO FLY".

Helikopteren, som er 90% færdigsamlet fra fabrikken af, har følgende data :

- Fuld længde: 1100 mm.
- Fuld bredde: 110 mm.
- Total højde: 400 mm.
- Diameter på hovedrotor: 1245 mm.
- Diameter på halerotor: 230 mm.
- Udveksling 1:9.56:4.56
- Total vægt (inkl. udstyr): 2850 g

Udpakning

Helikopteren kommer i en fin papkasse, hvor alting er pakket pænt og nydeligt. Papkassen indeholder følgende:

- Hovedmekanik, monteret med motor og dæmper.
- Halebom, monteret med halegearkasse.
- En mindre papkasse, indeholdende canopy og stafferinger.
- En mindre papkasse, indeholdende diverse dele.
- Et sæt hovedrotorblade af træ.
- Diverse manualer.

Gennemgang af mekanik/halebom

Efter udpakningen blev det tid til at gennemgå hovedmekanikken og halebommen, som er færdigsamlet fra fabrikken af. Ved gennemgangen fandt jeg følgende positive og negative ting :

- + Hovedmekanikken og halebommen

er monteret pænt og nydeligt. Der er ikke nogen skruer, der er "knoklet" sammen.

- + Hovedmekanikken og halebommen indeholder i alt 29 stk. kuglelejer. Kun vippearne, der bevæger sig mindre end 180°, har monteret bronzebøsninger.

- + Hovedmekanikkens "Main Rotor System" er lavet pænt og solidt (billede 1).

- + Sidepladerne for hovedmekanikken har indstøbt køleskakt (billede 2).

- + Motor og dæmper kan afmonteres fra hovedmekanikken, uden at man adskiller motor og dæmper (billede 2).

- + Stort remhjul for remtræk til halegearkassen (billede 2).

- + Stor solid vippearms for indstilling af pitch. Denne vippearms har påmontere-

ret vippearms for roll og nick, som følger med op og ned, når der gives pitch (billede 2).

- + Venstre sideplade for hovedmekanikken har indstøbt "gradmåler" for indstilling af hovedrotorblade / pitch (billede 3).

- Tanken indeholdt affald fra monteringen af sugeslangen og trykslangen.
- Gløderør og tankfilter manglede.

Samlingen af mekanik og halebom

Efter gennemgangen af hovedmekanikken og halebommen blev det tid til at montere disse to ting. Monteringen er der ikke meget at skrive om. Det eneste, man skal gøre, er følgende:

- Halebommen skubbes ind i hovedmekanikken, og remmen for haletræk-

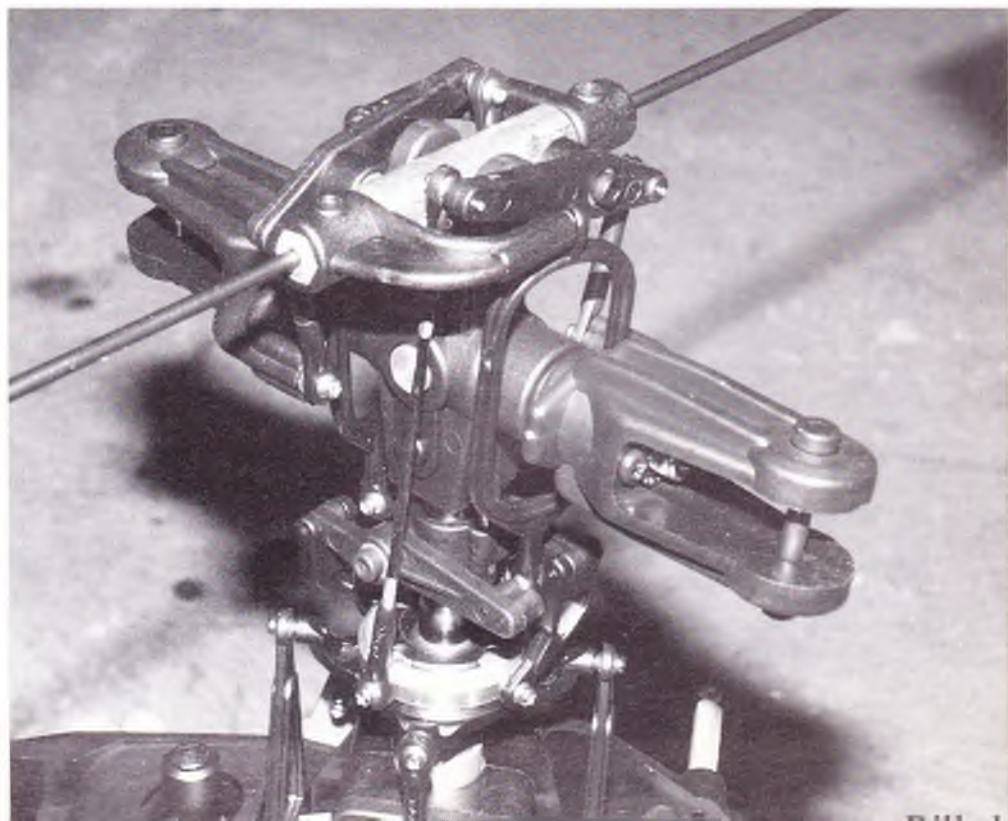

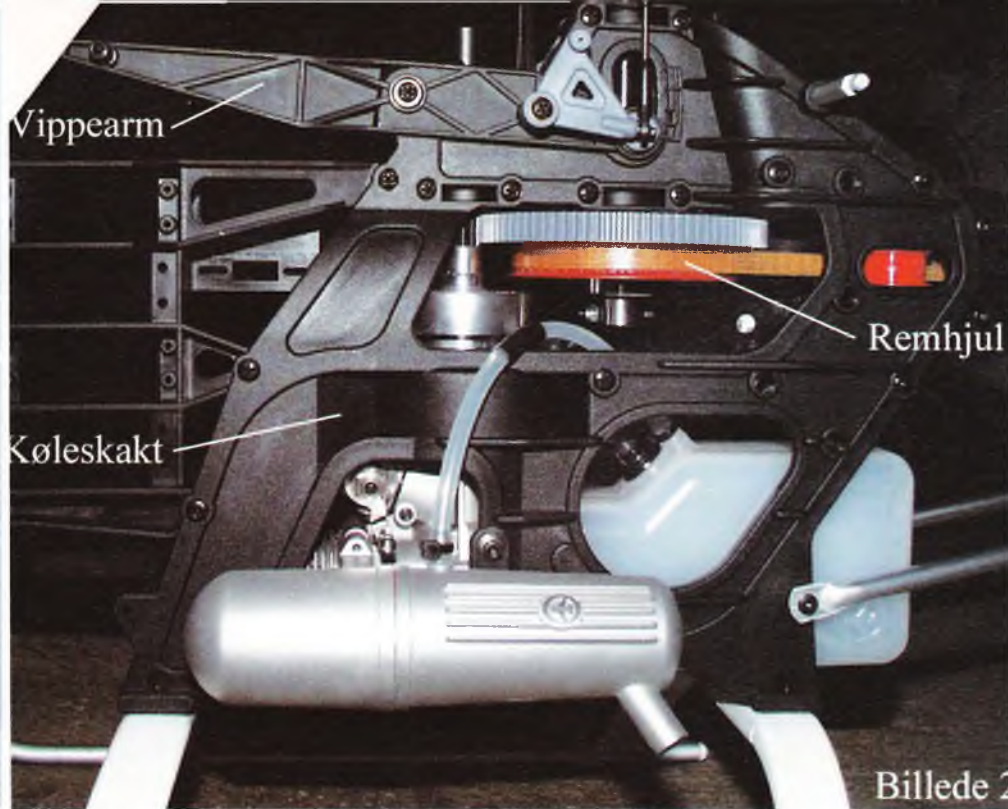

- Canopyet og glasset for canopyet blev renskåret.
- Huller til gummityller for fastgørelse af canopy til hovedmekanik bores, og gummityller monteres.
- Huller til låsebeslag for fastgørelse af canopy til hovedmekanik bores, og låsebeslaget monteres.
- Glasset for canopyet monteres.
- Stafferinger påsættes.

Generelt passer canopyet og dets dele godt sammen, men følgende problemer opstod, under færdiggørelsen af canopyet:

- Canopyet og glasset passede ikke for godt sammen, men lidt dobbeltklæbende tape imellem glas og canopy løste problemet.
- Stafferingerne bliver ikke siddende, selvom canopyet blev rengjort med sprit før påsættelsen af stafferingen.

Valg/montering af elektronik

Poul Erik Witzel foreslog, at vi skulle udstyre helikopteren med det basisudstyr, som MULTIPLEX foreslår i deres brochure. Derfor blev følgende elektronik valgt:

- 1 stk. Cocpitmm sender.
- 1 stk. micro 7 modtager.
- 4 stk. MX-X6 servoer.
- 1 stk. Europa BB servo for Piezo-Gyro.
- 1 stk. PK3 Piezo-Gyro.
- 1 stk. tænd og sluk kontakt.
- 1 stk. 1300 mAh. batteri.

Monteringen af elektronikken forløb uden de store problemer, og følgende skulle gøres:

- De fire servoer, som trækker pitch, throttle, tailrotor og nick, monteres foran på hovedmekanikken i en dertil fint lavet ramme. Rammen er monteret på hovedmekanikken fra fabrikken af (billede 5 og 6).
- Pitch = Gradindstilling af hovedrotorblade. Helikopteren bevæger sig op og ned.
- Throttle = Motor/gas.
- Tailrotor = Gradindstilling af halerotorblade. Halen bevæger sig til venstre og højre.
- Nick = Helikopteren bevæger sig frem og tilbage.
- Kontakt, batteri og modtager monteres foran på rammen, hvor servoerne til pitch, throttle, tailrotor og nick sidder (billede 5 og 6).
- Den sidste servo for roll monteres i vippearmen for pitch. Vippearmen er monteret på hovedmekanikken fra fabrikken af (billede 7).
- Roll = Helikopteren bevæger sig til venstre og højre.
- Piezo-Gyroen monteres bag på hovedmekanikken i en dertil fint lavet udsparring, i hovedmekanikkens sideplader (billede 8).
- Alle ledninger trækkes således, at de ikke hviler på skarpe kanter eller lignende.

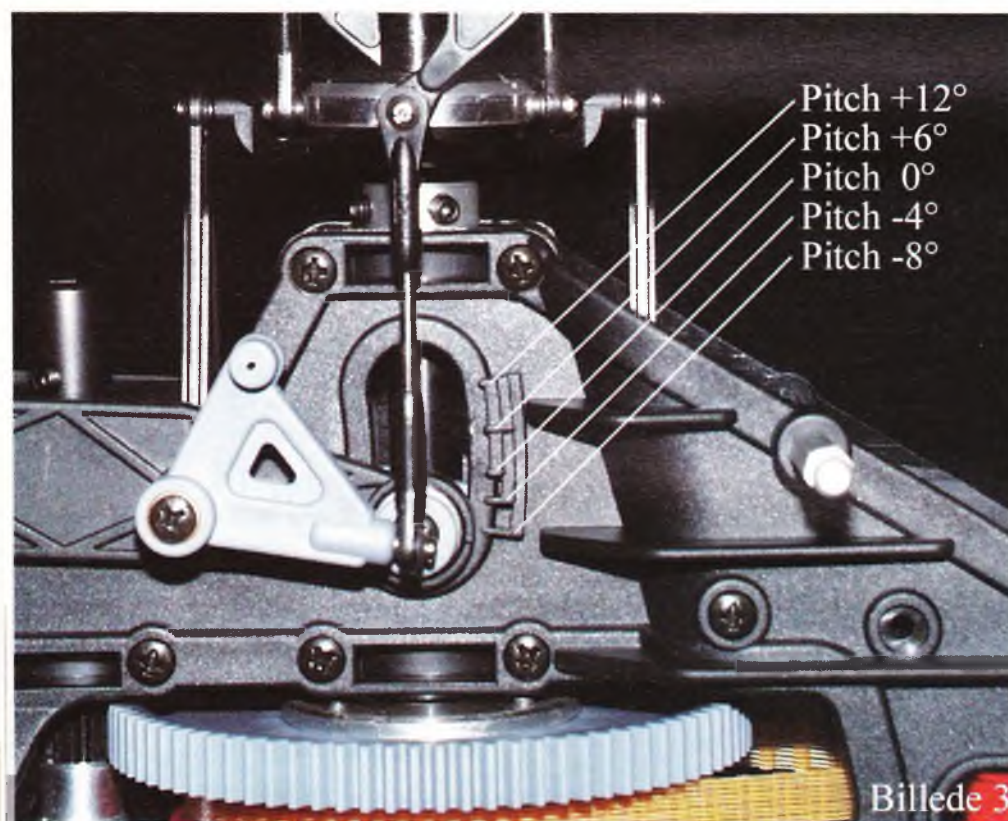

ket lirkes rundt omkring dens trækjul (billede 2), og efter opstramning af remmen strammer man de fire skruer for halebommen. Dog skal det nævnes, at man ikke må stramme remmen for hårdt, da den så vil blive slidt for hurtigt.

- Halefinnen og afstivninger for halebommen monteres.

Canopy

Færdiggørelsen af canopyet krævede en del arbejde, da det ikke er færdigt fra fabrikken af. Følgende skulle gøres:



– Antenneledningen trækkes således, at denne ikke kan forvolde skade eller blive klippet over af hovedrotorbladene / halerotorbladene.

Opsætning af elektronik/helikopter

Cocpitmm senderen fra MULTIPLEX er en prisbillig computersender, som kan fås i forskellige udstyrsniveauer. Senderen, som er brugt i denne test, er fuldt udbygget og har derfor følgende funktioner til rådighed:

- 1 stk. vippekontakt for autorotation (nødlanding).
- 1 stk. vippekontakt for Dual-Rate.
- 1 stk. vippekontakt for slukning af motor.
- 1 stk. skydeknop (slide) for indstilling af gas.

Opsætningen af senderen foregår ved hjælp af dens menusystem, som er opbygget meget brugervenligt. Dette menusystem, som er godt beskrevet i den tilhørende manual, vil jeg ikke komme nærmere ind på; men en smart detalje skal dog nævnes, og det er 3D drejetrykknappen, som man bruger til at suse rundt i menusystemet med – ikke noget med, at man skal bruge flere forskellige knapper for at sætte senderen op.

Selve opsætningen af senderen/helikopteren vil jeg prøve at forklare med fare for at det bliver for teknisk for

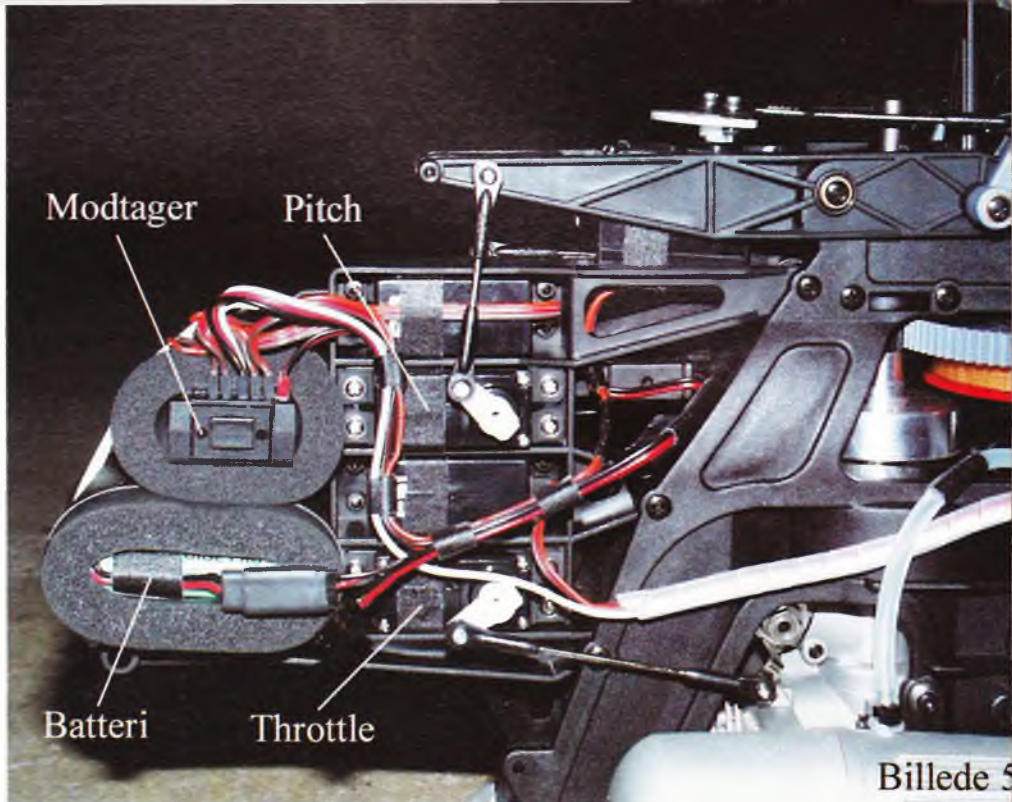

nogle og for kedelig for andre. Opsætningen blev gjort i nogenlunde følgende rækkefølge:

- 1) En tom model vælges i menuen "MODEL".
- 2) Under menuen "SETUP" sættes :
 - MODEL (TYP) = H (helikopterprogram).
 - MODE = 2 (bestemmer opsætning

gen af højre og venstre styrepind).

- Højre styrepind: Højre og venstre = Roll. Frem og tilbage = Nick.
- Venstre styrepind: Højre og venstre = Tailrotor. Frem og tilbage = Pitch, throttle og tailrotor.
- IDLE = IT (bestemmer om skydeknappen for gas skal have indstillingen af motorens tomgangsgas i ►



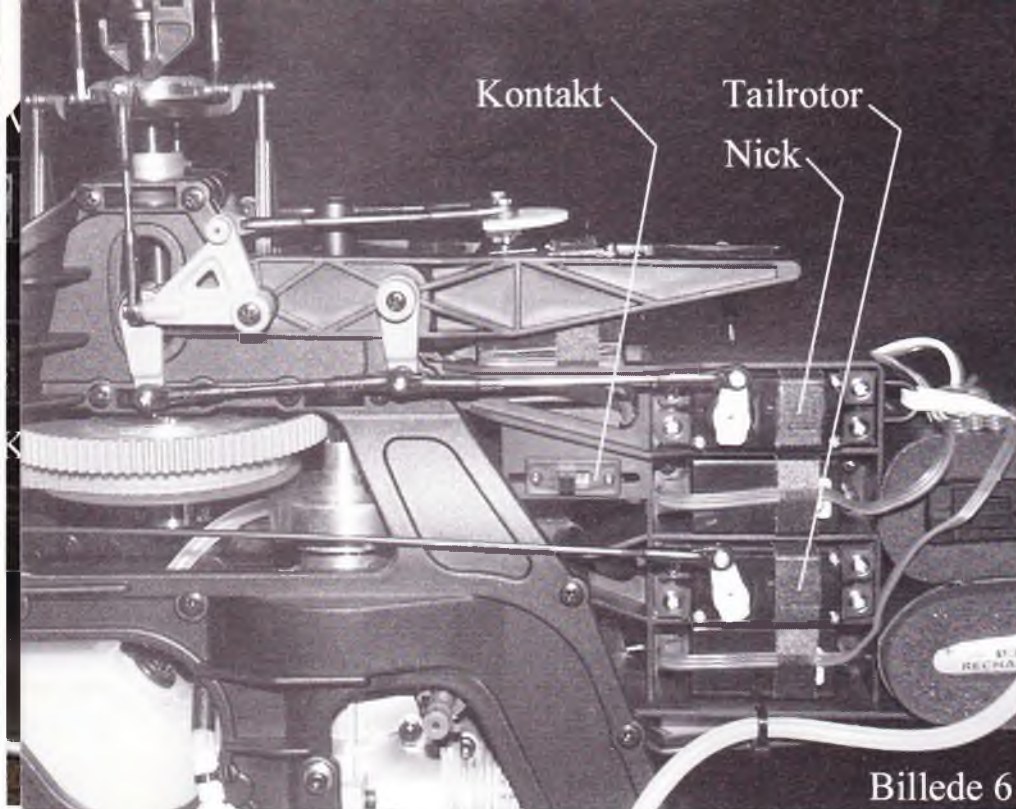

Billede 6

bunden eller i toppen af skydeknappen).

Skydeknappen kan også bruges for idle-up. Med idle-up menes der, at man vælger en minimum indstilling for gas. Idle-up indstillingen bruges ved flyvning, hvor manøvrer som lo-op, rul og split-s indgår.

- 3) Servoerne tilsluttes modtageren, og servoretning, udslagsmængde samt nulstilling af servoerne kontrolleres:
 - Servo/udgang 1 = Roll.
Servoretning = Tilrettes.
Nulstilling = Tilrettes.
Udslagsmængde = 85% højre og 85% venstre.
 - Servo/udgang 2 = Nick.
Servoretning = Tilrettes.

Nulstilling = Tilrettes.

Udslagsmængde = 85% frem og 85% tilbage.

- Servo/udgang 3 = Tailrotor og Piezo-Gyro.

Servoretning = Tilrettes.

Nulstilling = Tilrettes.

Udslagsmængde = 90% højre og 90% venstre.

- Servo/udgang 4 = Pitch.

Servoretning = Tilrettes.

Nulstilling = Tilrettes.

Udslagsmængde = 100% frem og 100% tilbage.

Pitchcurve sættes til: -4 grader i bund og +10 grader i top.

- Servo/udgang 5 = Throttle.

Servoretning = Tilrettes.

Nulstilling = Tilrettes.

Udslagsmængde = 85% højre og 85% venstre.

- 4) Under menuen "MIX" sættes:
 - T-ROT (OF) = 25% (bestemmer udslagsmængden på halerotoren, når der gives pitch).
 - T-ROT (OF) = 0% (bestemmer udslagsmængden på halerotoren, når vippekontakten for autorotation er aktiveret).
 - T-ROT (CP) = 25% (bestemmer udslagsretningen på halerotoren, når der gives pitch. Bemærk at procent-satsen er sat til det samme som T-ROT (OF), når vippekontakten for autorotation ikke er aktiveret).
 - AROT (TH) = 25% (bestemmer indstillingen af motorens tomgangsgas, når vippekontakten for autorotation er aktiveret).
- 5) Piezo-Gyroen sættes til 50%. Indstillingen fortages kun på selve piezo-gyroen.
- 6) Under menuen "DRATE" sættes:
 - AI = 70% (bestemmer udslagsmængden for servoen til roll, når vippekontakten for dual-rate er off)
 - EL = 70% (bestemmer udslagsmængden for servoen til nick, når vippekontakten for dual-rate er off).
 - RD = 70% (bestemmer udslagsmængden for servoen til tailrotor, når vippekontakten for dual-rate er off).
 - AI = 100% (bestemmer udslagsmængden for servoen til roll, når vippekontakten for dual-rate er on).
 - EL = 100% (bestemmer udslagsmængden for servoen til nick, når vippekontakten for dual-rate er on).
 - RD = 100% (bestemmer udslagsmængden for servoen til tailrotor, når vippekontakten for dual-rate er on).

Vippekontakten for dual-rate kan bruges i følgende situationer:

- Ved hovering (helikopteren i øjenhøjde) bruges funktion off. Helikopteren bliver mere rolig, da udslagene på servoerne bliver reduceret.
- Ved flyvning bruges funktion on. Helikopteren bliver mere vild, da udslagene på servoerne bliver sat op.

Den beskrevne opsætning af sender/helikopteren kan variere med det udstyr/elektronik, man vælger at montere i sin helikopter.

Nye piloter, som skal sætte deres første sender/helikopter op, bør altid søge hjælp hos rutinerede piloter. Hvis de ikke gør sig selv denne tjeneste, kan det meget vel gå galt ved første flyvning.

Flyvning

De første flyvninger blev brugt til at trimme helikopteren og køre motoren til. Selve trimningen af helikopteren –

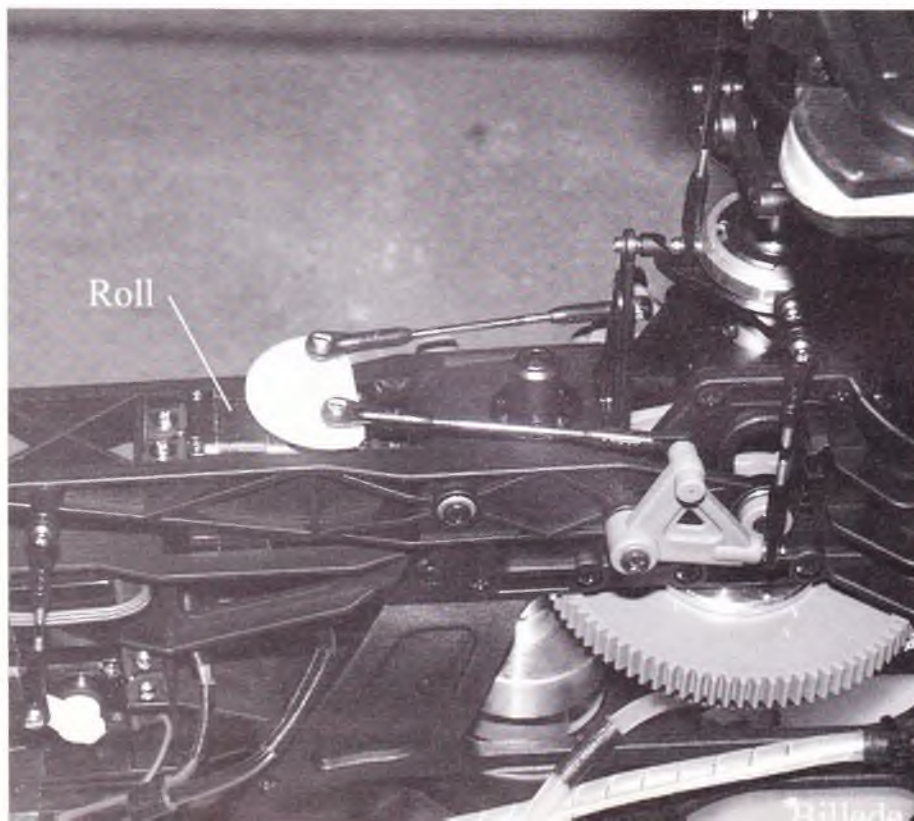

Billede 7

samt tilkørslen af motoren – er der ikke meget at berette om, da det forløb uden de store problemer.

Efter trimnings-/tilkørselsperioden blev det tid til at se, hvordan Raptoren opførte sig i de højere luftlag. Manøvrer som loop, rul, stallturn, splits, o.s.v. blev prøvet, og alle manøvrer blev klaret til topkarakter. Selv i relativ hård vind er Raptoren stabil i såvel hovering som i flyvning.

Konklusion

Raptoren er en stabil lille helikopter, som har gode flyveegenskaber såvel i stille som i hård vind.

Mekanikken er solid og godt opbygget. Dog vil man efter nogen tids flyvning finde følgende punkter, som bør forbedres på Raptoren:

- Lyddæmperen, som følger med motoren, larmer for meget til, at man kan holde sig gode venner med resten af ens flyveklub og bør derfor udskiftes.
- Slup i swashpladen forværres gradvis i forhold til det antal flyvninger, man har haft, og den bør derfor udskiftes.
- Aluminiumsrør til forstærkning af



halebommen knækker. Her bør der fra starten monteres gummibøsninger imellem aluminiumsrør og halebom/hovedmekanik.

Hvis man retter de ovennævnte problemer, vil man få en god lille solid helikopter, som man kan få glæde af i mange timer.

DOGME - AUTOGYRO

Af Lars Hedelbo

Ideen fik jeg sidste efterår. Mit mål var en simpel, lille, handy og stærk model. Den skulle kunne bygges med de få materialer, jeg havde, styres med et almindeligt 4 kanals anlæg og flyves med en .40 motor. Valget faldt ikke helt tilfældigt på en autogyro. Jeg har fløjet meget med en let ombygget Gyrofighter (se Modelflyve Nyt nr. 2-6-1986), og jeg har længe gået med tanker om at bygge en helt anderledes og forbedret type.

En af de store ændringer blev, at under krængning skulle tyngdepunktet styres. Det blev gjort ved, at rotorakslen kunne vippe til siderne. Systemet blev senere droppet. Problemet var, at næsen røg ud til venstre, når der blev krænget til højre. Det var også afhængigt af højderorsudslaget. Efter masser af testflyvninger - nogle under 10 sek. - var én ting sikkert: gyroen var utrolig stærk, og jeg var blevet ekspert i fremstilling af rotorblade. Resten af foråret og sommeren gik med til forbedringer. Alt er nu optimeret til min store tilfredshed.

I det efterfølgende vil jeg skrive om flyvningen, navnlig gyroskopeffekten, som man skal kende. Den giver nogle helt specielle egenskaber. Jeg har talt med helikopterpiloter om det. De kan ikke mærke den, selvom en helikopter har ca. 2000 omdrejninger, og et rotorblad vejer 150 g mod ca. 600 omdrejninger og en vægt på 30 g pr. blad på min autogyro. Det skyldes, at helikopteren kan justere sig ud af det ved at lade pitchen være 90 grader forskudt. Det vil sige, at det sted, hvor rotorbladets vinkel under en rotation er størst, forskydes frem eller tilbage med 90 grader afhængigt af rotorens omløbsretning.

Flyvning

I store træk adskiller den sig ikke fra flyvning med almindelige fastvingede fly. Der styres på motor, sideror, samt mikset højde- og krængeror. Den kan ikke anbefales til rutinerede piloter, da der ikke er den store stabilitet i den. Det betyder, at der skal styres hele tiden, og at den ikke må mistes af syne et sekund. Det kan være svært at se dens stilling i luften, da man mangler

Artiklens forfatter Lars Hedelbo med den nyeste udgave af hans Dogme Autogyro.





Starttrissen trækker rotoren op i omdrejninger. Efter $1\frac{1}{2}$ m er der så meget luftmodstand på rotorbladene, at omdrejningstallet næsten ikke stiger mere. Derfor skal det prøves at gøre trissens diameter større. Det eneste problem i det er, at det så bliver lidt sværere at slå bladene ud efter transport.

store flader som vingerne på en fastvinget model.

Den bedste start får man, hvis vinden er lidt på skrå fra højre, da modellen har en stor tendens til at vælte til denne side. En 3 m tynd snor fæstes til en pløk med en lille elastik. Den anden ende vikles omkring trissen på rotorhovedet. Der gives fuld gas. Modellen kører langsomt frem og trækker rotoren godt op i omdrejninger. Når den er fri af snoren, accelererer modellen op i hastighed. Der gives fuldt højderor. Take off er det kritiske punkt. Lige ved take off efter 5-10 m slækkes der på højderoret, og der gives lidt sideror til venstre, da næsen ellers vil springe op, og den vil krænge kraftigt til højre. Man kan hurtigt stige til sikker højde, hvor man kan få lidt fred, eller man kan udnytte dens naturlige evne til et højre kræng, og accelerere farten op i lav højde.

Under flyvning ændrer højderors-trimmet sig ikke meget med hastigheden, og det er næsten også upåvirket af motorens omdrejninger. Der skal dog måske gives lidt højderor ved lav fart, med følelse og fornemmelse for, hvor høj næseføringen er, og hvor mange omdrejninger der er på motoren. Autogyroen får en gradvis større tendens til højrekræng ved lav fart. Dette kan korrigeres med sideroret, som er virksomt selv ved motorens slipstrøm alene. Krængerorenes virkning er meget afhængig af farten. De er næsten virkningsløse ved langsom flyvning og hysteriske ved høj fart. Drejningsmo-

mentet fra motoren bliver udlignet fra rotoren og måtte næsten gerne være større. Det er én af årsagerne til, at jeg har valgt en 10x6 propel frem for en 10x5 (større drejningsmoment og top-hastighed og vigtigst: mindre støj). Der er kraft nok i den, og jeg savner kun lidt det sidste skud og acceleration, som en propel med mindre stigning giver.

Autogyroen har et meget stort hastighedsområde, og den kan lave vilde og voldsomme manøvrer på meget lidt plads. Dog skal man ikke forsøge sig med rygflyvning; det er en umulighed. En helt speciel charme er at høre suset fra rotorbladene, når man krænger kraftigt og kredser rundt om sig selv. Omdrejningerne kører op og ned i takt med højderorsudslaget.

Landing

Er man kommet godt igennem de første 10 kritiske minutter, er landingen ingen sag. Det gøres ved at reducere gassen lidt og lave en almindelig anflyvning. Rorene holdes næsten neutrale. I et par meters højde trækkes næsen lidt op. Der kan også støttes med motor. Med lidt øvelse kan landingerne gøres meget stejle og præcise.

Loop og rul

Det er ikke noget problem, dog vil modellen krænge kraftigt til venstre i bunden af loopet, da der virkelig er omdrejninger i rotoren her, samtidig med at næsen bliver trukket op (gyroeffekt), så der skal styres kontra på

krængeror og måske sideror. Er man kold, gives der fuldt krængeror til venstre, så loopet er afsluttet med et fint, hurtigt rul.

Stall og andre ubehageligheder

Autogyroen er ikke tilbøjelig til - eller kan næsten ikke - stalle, hvis tyngdepunktet og alle vinkler er i orden. Er det ikke det, er TP for langt tilbage, eller er vinkelen på rotorakselen for stor, kan man dog godt fremprovokere noget, der kan minde om det.

Det kan udarte sig på følgende måde: Under langsom flyvning, hvor man trækker næsen højere og højere op for til sidst næsten at stå stille og nærmest hænge i propellen, kan rotoromdrejningerne falde for meget. Når der derefter rettes op mod vandret flyvning, og rotoren skal bære alene, begynder modellen at falde igennem. Hvis næsen trækkes for meget op, vil luftens indfaldsvinkel blive for stor på det fremadgående rotorblad. Modellen krænger til venstre og går ind i et spiraldyk. Der tabes ca. 5-10 m højde, før der igen er omdrejninger og hastighed på modellen.

Et andet problem kan være, at et rotorblad trykkes ned i propellen eller halen, hvis der korrigeres for voldsomt på højderoret, når der ikke er nok omdrejninger på rotoren.

Et eksempel: flyet trækkes lodret op og hænger i propellen. Rotoromdrejningerne falder. Gives der sideror, eller vælter model ned af sig selv, opbygges der for hurtigt fart i forhold til rotoromdrejningerne. Da centrifugalkraften ikke kan holde rotorbladene i sporing, kan der ske det, at det fremadgående blad løftes op, hvorefter det bliver smækket ned i halen, når det kommer i medvind, eller det bliver klippet over af propellen.

Generelt må det anbefales ikke at lave chokbevægelser med højderoret og være lidt forsigtig, når der flyves i kraftig turbulent luft; men sådan er det jo også ved fuldskalafly, hvor max. hastighed og rorudslag må reduceres.

De her beskrevne ting er mindre problemer, der er til at leve med. De giver bare gyroen dens helt egen charme. Man må endelig ikke få det indtryk, at den skal flyves med fløjls-handsker. Hvis man er opmærksom og tager sig i agt for disse ting, kan der flyves virkelig hårdt. Kort sagt: Den kan tale at få tæsk...

Gyroskop

En almindelig snurretop er et simpelt gyroskopet. Akslen holder sig lodret, så længe toppen snurrer hurtigt nok. Påvirkes akslen af en kraft, vil gyroskopet give et udslag vinkelret på kraftens retning. Hvis det fremadgående rotorblad tvinges i en ny opadgående retning, vil akslen krænge til venstre.

Man kan ikke undgå at bemærke gyro-skopeffekten. Den giver nogle helt specielle reaktioner på styringen, når man tumler rundt med autogyroen.

I praksis vil det sige, forudsat at rotoren løber med uret set fra oven:

Højderor

Når der gives højderor, og næsen trækkes op, vil modellen krænge til venstre.

Dykror

Det bruges ikke meget under normal flyvning. Der må ikke gives så meget, at rotorbladene får positiv indfaldsvinkel. Dets vigtigste opgave er at kunne bringe flyet tilbage til vandret flyvning, og det skal kunne gøre det selv i en kritisk situation, hvor modellen står stille med næsen lodret op, hvis der samtidig gives fuld gas. Er der mange omdrejninger på, krænger modellen til højre.

Krængeror højre

Samtidig med at autogyroen krænger, trækkes næsen op. Det er godt, da den går fint ind i drejet. Der gives højderor. Gyroeffekten forsøger at krænge modellen tilbage igen. Selv ved fuldt krængerorsudslag kan krænget ikke blive større end ca. 30-40 grader, hvis der gives kraftigt højderor. Højredrej er det letteste, da det er meget stabilt. Støttes der med sideror, kan der drejes meget skarpt. Man kan lave noget, der minder om et fladspin, men her er der fuld kontrol over det, og man kan forsætte meget længe, da der næsten ikke tabes højde på det. Stall er der ikke tale om. Rotoren roterer kraftigt, hvad den for det meste vil gøre, når der gives højderor med fuld gas.

Krængeror venstre

Når der krænges, trykkes næsen lidt ned, så der skal gives lidt ekstra højderor. Når man er inde i svinget, vil gyroeffekten prøve at krænge modellen yderligere til venstre, og der skal styres kontra på krængeroret, alt efter hvor meget højderor der gives, og hvor meget fart der er på rotor eller model. Under svinget kan der støttes med sideror både til højre og venstre. Er det et drej med stor radius, bruges krængeroret alene eller med en smule sideror til venstre. Den helt specielle og svære manøvre er drej med krængeror til venstre, hvor der støttes med sideror til højre. Autogyroen flyver urent gennem svinget med næsen 20 grader op. Der kan flyves meget langsomt. Her skal der virkelig styres hele tiden på alle ror. Urutinerede autogyropiloter skal - og jeg mener det - undlade venstresving og planlægge de første flyvninger sådan, at de kan undgas, ellers går det helt sikkert galt.



Både under byggearbejdet og under flyvningen byder en autogyro på mange specielle og spændende udfordringer.

Sideror venstre

Det bruges ved take off og meget langsom flyvning, ellers næsten ikke, da det virker ustabil. Det er, som om næsen bliver trykket ekstra meget ned. Ved høj fart kan det ende i noget rod.

Sideror højre

Den mest sikre måde at dreje på. Svinget kan gøres helt fladt. Bruges til mange sjove manøvrer som harnål m.m. - ingen vanskeligheder i det.

Rotorblade

Når snakken er om rotorblade, bliver vibrationer altid nævnt. Min erfaring er, at teknologisk højpræcision og laserserteknik ikke er nødvendig her. Der er max. 600 omdrejninger mod 2000 på de helikoptere, jeg har målt. Lidt omhyggelighed, en høvl, en skydelære og en brevvægt er mere end nok. Når man går i gang, kan man lige så godt lave masseproduktion, da tiden pr. blad så kommer meget langt ned. Og når man er velforsynet med blade, er de ikke til at knække.

En 5x15 mm forkantliste af fyr skal købes i hele længder på en trælast, da det er min erfaring, at vægten så højest varierer med et par gram pr. m. Skær dem ud i deres længder og lim balsabagkanten (standard, men helst vejet ved indkøb) på med hvid slibbar lim. Hvis man vejer dem, sættes tungeste

forkant sammen med letteste bagkant for at få en mere ensartet vægt. Derefter grovhøvles de. Før man går i gang, er det en fordel at lave et værktøj til sin balsahøvl. Det gør arbejdet meget lettere og mere ensartet.

Høvling

Start med forkanten nederst, mål 3,8 mm ind og 1,6 mm op og høvl ned dertil. Derefter forkant øverst, mål 4,4 mm ind og 2,4 mm ned og høvl ned dertil. På næstsidste bagkant males 28 mm ind og 1 mm op. Høvl ned dertil. Til sidst midt males 1,9 mm op og 34,5 mm ind fra bagkant og høvl ned mellem dem. Derefter får alle hjørner et par strøg på øjemål. Læg en 0,8 mm pianotråd bag bagkanten og fil forsigtigt ned til den. Til allersidst rundes forkanten, mest fra oven, og bladet får den sidste finish med fint sandpapir på en pudseklods - max. 3 minutter pr. blad. Den lille klods, hvis funktion er, at elastikkerne ikke glider ud, limes på, og der bores et 3 mm hul.

Hvis man vejer bladene, hvad jeg næsten kun gør for sjovs skyld, er vægten ca. 29-31 g. Det er ikke så vigtig, hvad de vejer, bare de er nogenlunde ens. Jeg har aldrig kasseret et, højst lagt dem hen i bunken med 2. sortering, og de får også lov til at komme ud at flyve.

Afbalancering

Til afbalancering har jeg lavet et styk-

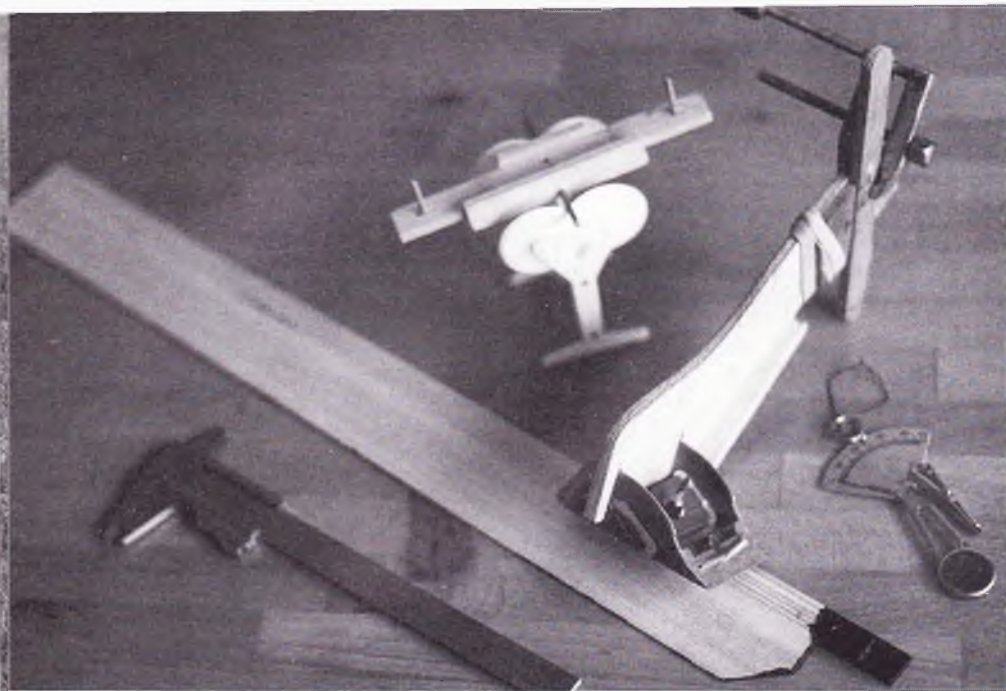

Her ses, hvad der skal bruges af specialværktøj til fremstilling af rotorblade: en holder til høvl, afbalance-ringsværktøj, skydelære og brevvoegt.

ke værktøj, som rotorbladene sættes op i. Derefter finder jeg det blad, der kan tynde alle de andre ned, og alle bliver afbalanceret efter dette. En 1 mm blyplade skæres i 4 mm strimler. Et lille stykke ca. 1/2-1 g lægges yderst på bladet. Er det for tungt, flyttes det indad, til der er balance. Der, hvor det skal sidde, skæres en lille slids på undersiden bag forkantlisten, og loddet limes fast. Bladet males i enderne og beklædes med Solarfilm.

Selv om alt nu skulle være i orden, kan der godt være små vibrationer i rotoren under flyvning. Det skyldes aerodynamisk ubalance; det vil sige, at en meget lille forskel i profilet, eller at bladet vrider lidt, gør, at hvert blad ikke løfter lige meget. Jeg har prøvet, om det kan justeres væk ved at løsne en eller flere møtrikker til rotorbladet efter princippet: løs en møtrik og få mindre indfaldsvinkel og dermed mindre opdrift, men opdriften bliver mere fremadrettet og prøver at få bladet til at køre hurtigere.

Et eksempel: Hvis man løsner alle 4 møtrikker en halv omgang, bliver rotoren mere villig til at køre op i omdrejninger. Det kan både høres og mærkes på gyroeffekten, men løftet er det samme. Justering af bladene er ikke noget, jeg har brugt tid på, og de allerfleste kører ganske udmærket. De skal helst være spændt helt til, da jeg har en mistanke om, at de fleste rotorbladshavarier i luften, som jeg har haft, skyldes for løse rotorblade. Jeg er begyndt at kontrollere og efterspænde dem for hver flyvetime.

Rotorbladsmontage

3 stk. almindelige husholdningselastikker Ø 60 mm lægges sammen 4-dobbelt og sættes på rotorbladholder-

ren. Bladet sættes på og skrues så fast som muligt, men skal frit kunne bevæge sig frem og tilbage.

Rotorhoved

De 4 skiver og bladholderen bores op til 9 mm eller 2 mm under lejets yderdiameter. De 3 stk. 3 mm huller bores. Brug den ene bladholder som skabelon. I den øverste bores yderligere 3 stk. 2 mm huller til fastgørelse af starttrisse. Til sidst samles det hele på akslen. Før der spændes, kontrolleres omhyggeligt, men bare på øjemål, at akslen er centreret og ikke ekset. Starttrissen spændes på. Den må meget gerne have en større diameter end på tegningen - det vil give flere omdrejninger.

Kroppen m.m.

En hurtig beskrivelse af bygningen af kroppen m.m.

Nærbillede af rotorhovedet med starttrisse og bladholdere.



Den er helt almindelig og er prøvet mange gange før af de fleste: det er jo bare en firkantet kasse med hjul, hvis funktion er at holde afstand mellem motor og hale samt at kunne indeholde lidt radiogrej m.m. Spanterne skæres ud, forstærkninger i siderne pålimes, og gevindstykker til tårn skrues på. De to sidestykker skæres ud af én plade. Læg mærke til, at haleplanen ikke er parallelt med bunden, og at alle vinkler er i forhold til dette. En 5x5 mm balsaliste limes langs kanterne. Der skæres ud til spanter, og finforstærkninger limes på. Inden siderne samles, tilpasses overdelen af de to 5x5 mm bærestykker til tårn med kroppens rounding. Lister til tårn og toppen lægges imellem og limes. Vær meget omhyggelig - en lille skævhed her gør, at tårnet bliver meget skævt.

Dernæst samles sidestykkerne til kroppen, og det kan altså let blive noget bøvellet noget, der let bliver skævt, så man skal have skruetvinger og andet hjælpeværktøj klar. Prøv evt. at samle, før der er kommet lim på, så ved man sådan cirka, hvor man står, og der er tid til at få gode ideer. Det kan jo gøres på mange måder. Nogle har mange og avancerede skruetvinger; andre må nøjes med tunge bøger m.m.

Til limning bruges Araldit. Det bruger jeg til alt andet end balsa, hvor hvid trælim bruges. Mens dette tørrer, skæres der ud til siderør, haleslæber og finne samt højde-/krængerør og haleplan.

Til fastgørelse af haleplan pålimes forrest på oversiden en 1,5 mm balsaplade, der skubbes frem i kroppen. Bagerst en trekant, der skubbes op i kroppen og bliver gjort fast med to knappenåle på tværs gennem halen. Trekanten har en tendens til at flække dér, hvor nålen går igennem, så den er opbygget af balsakrydsfiner. De 2 halefiner fastgøres også med en knappenål forrest og bagerst.

Materialeliste



Set i luften er det tydeligt, at autogyroens silhuet er noget anderledes, end man kender den fra en fastvinget model.

Benet til næsehjul bukket og spændes fast mellem det hjemmelavede motorfundament og kroppen. Det hele er fastgjort med en enkelt 5 mm bolt. Det er både enkelt, servicevenligt og stærkt nok, og det har den fordel, at man hurtigt kan løse den for at sætte en plade i spænd mellem krop og motor, hvis man ønsker at ændre motorens trækretning eller ændre på understellet. Startlængden kan gøres kortere, hvis man løfter næsen lidt mere, men benet til næsehjulet bliver i så fald meget langt og spinkelt. Hvis man lander i frisk vind, kan modellen da efter landing stå med ubehageligt mange omdrejninger på rotoren og måske vælte, men det er som alt andet et kompromis.

Hovedstellet bukket og monteres på kroppen. Før det samles og omvikles med kinesertråd, skal det slibes med groft smergellærred. Til sidst smøres over med Araldit. Tårnet gøres næsten færdigt og monteres. I toppen tilpasses vinklen på rotorakslen. Det gøres ved at lægge en fuldstændig lige liste hen over haleplan og måle ned til den fra spidsen af et rotorblad forrest og baggest. En forskel på 19,2 mm er én grad. Akslen skal hælde bagud 2,5 +1-0 grader. Den samme teknik bruges til justering af motorens nedadtræk. Der sættes en vinkel på listen, og der måles ind til den fra propelsspids øverst og nederst. En forskel på 4,4 mm er 1 grad.

Nr.	Navn.	Materiale	Mål mm	stk.
1.	rotorblad forkant	fyr	5 x 15 x 525	4
2.	rotorblad	balsa	5 x 35 x 495	4
3.	start trisse	aluminium	1,5 x 60	2
4.	start trisse	balsa	4 x 55	1
5.	bolt trisse		2 x 25	3
6.	bolt rotornav		3 x 25	3
7.	kugleleje		4 x 5 x 11	2
8.	skive	stål	1,5 x 28	4
9.	rotorblad holder	dural hård aluminium	2,5-3,0	1
10.	aksel	pianotråd	4	1
11.	bøsning	messingrør	5 x 25	1
12.	stop stykke	messingrør	6 x 7	1
13.	afstands stykke	messingrør	6 x 6	1
14.	bolt m. skive		3 x 15	4
15.	tårn	fyr	5 x 15	
16.	tårn bære stykke	fyr	5 x 15	2
17.	tårn	fyr	5 x 7	1
18.	tårn sidestøtte	krydsfiner	4 trekant	1
19.	tårn forstærkning	fyr	5	2
20.	gevind stykke		4	2
21.	rotorblad	husholdnings elastik	Ø60	8-12
22.	tårn beklædning	krydsfiner	2	2
23.	tårn beklædning	balsa	2	2
24.	tårnbeklædning	krydsfiner	2	
25.	tårn sidestøtte	krydsfiner	3	1
26.	tårn beklædning	balsa	2.-3	2
27.	tårn-understel beklædning	bøg maling rørepind	3 x 19	4
28.	krop side	balsa	4	2
29.	krop tårn	balsa	3	rester
30.	tårn fastgørelse	fyr	5 x 15 x 50	1
31.	krop forstærkning	abachi finer	1	10
32.	krop spant forstærkning	krydsfiner	4 x 6	10
33.	understel forstærkning	krydsfiner	2	4
34.	servobræt holder	bøg rørepind	3 x 19	1
35.	servobræt stopklods	fyr	4	2
36.	servobræt holder forstærkning	bøg	3 x 5 x 19	4
37.	servobræt	krydsfiner	5-6	1
38.	servo slæde	krydsfiner	5-6	1
39.	servoslæde glider	kabel	stor	2
40.	servobræt glider	kabel	mindre	2
41.	servobræt glider	pianotråd	2	2
42.	servobræt holder	balsa	8 x 8	4
43.	haleplan fastgørelse	balsa	1,5	1
44.	krop bund	balsa	3-4	rester
45.	haleplan	balsa	5	1
46.	krop forstærkning	balsa	5 x 5	
47.	haleplan fastgørelse	balsa på kryds	trekant	1
48.	krop forstærkning	balsa		1
49.	krop forstærkning	fyr	4 x 5	3
50.	forstærkning	balsa	8 x 8	4
51.	halefinne	balsa	5	1
52.	højde-krængeror	balsa	4	2
53.	sideror	balsa	5	1
54.	halefinne-slæber	balsa fyr	5	1
55.	halefinner	balsa	4	2
56.	motorfundament	krydsfiner	4	
57.	motorfundament	bøg	13 x 10	2
58.	skive	stål		1
59.	understel	pianotråd	4	1
60.	understel	pianotråd	3	1
61.	vindskærm	saftvandsdunk/balsa		
62.	spant	krydsfiner	3	1
63.	spant	krydsfiner	3	1
64.	spant	krydsfiner	4	1

Radiostyring

Alle servoer sidder på et servobræt. For at få mikset højde- og krængeror er krængerorsservoer sat på en slæde, der så kører frem eller tilbage, når der gives højderor. Hele brættet er skubbet

ind i bagkroppen og hviler imellem de to balsaskinner. Foran er det sat fast med en skrue på den tværgående holder. Hvor langt tilbage det skal sidde, er bestemt af tyngdepunktet. Hvis der er brugt normal balsa, og motoren ve-

jer ca. 315 g, er det nok som på tegningen. Forbindelsen til rorene går gennem plastkabler af Sullivan-typen.

Rorudslag

Alle rorudslag er 0 grader i neutral position. Fuldt højderor alene er 30 grader, og fuldt krængeror alene er 30 grader. Fuldt sideror er 30 grader.

Finjustering af siderorets neutralposition eller kontrol af byggefejl: hold modellen i rotorhovedet, mens motoren kører for fuld gas. Næsen skal stå stabilt uden at dreje. Tyngdepunktet er med tom tank og skal være præcist som på tegningen. En lille ændring forandrer flyveegenskaberne fuldstændig. Jeg har det selv lidt længere tilbage; så kan der flyves langsommere, men det slider på nerverne og er ikke for begyndere.

Motor

Det er vigtigt, at motoren er stabil og altid tager gassen. Den har fløjet med en .28-motor, men det kan ikke anbefales. Man mangler den kraft, der bare kan trække den op i sikker højde, og der var ikke meget spræl eller sjov i det. Den flyves nu med en Magnum .36. Den er både kraftig og let. Side-træk er 0 grader. Nedadtræk er 3 grader eller evt. lidt mindre, men det er en smagssag. Tanken er på 180 ml - det er nok til 15 minutter normal flyvning

Fremstillingstid og -pris

Som man kan høre på navnet, er jeg er blevet inspireret fra filmverdenens dogmeregler.

Det vil kort fortalt sige: nu skal vi lege, at vi er unge og fattige, og at der er ikke penge til hverken dit eller dat. Omskrevet til modellflyversprog: nu skal der ryddes lidt op i alle de rester,



Autogyroens specifikationer

Motor	Magnum pro .36 SE (313 g), propel 10 x 6
Radio	4 kanal
Længde m. rotor	1105 mm
Længde m. sideror og motor	800 mm
Længde, krop alene	550 mm
Vægt	1600 g
Rotorblad	4 x 35 g stk.
Rotor omdrejninger	400 - ca. 600
Rotorbladenes periferihastighed	83 - ca.125 km

der ligger og flyder rundt omkring. Der må ikke købes nyt, hvis det ikke er højest nødvendigt. For eksempel stammer lejerne fra forhjulene på en fjernstyret bil. Kroppen er udformet, så der bliver to sidestykker på én plade. Til 10 rotorblade bruges to balsaplader plus 6 m fyrreliste à 3,50 kr. pr. m. Jeg vil tro, at fremstillingsprisen er langt under 100 kr.

Det er svært at sige noget om byggetid, men det tager jo den tid, der skal til, og den kan næsten ikke gøres mere enkel. Det, som nok vil afskrække de fleste, er fremstilling af rotorbladene,

men det er der ikke nogen grund til. Det er et stykke regulært arbejde, der bare kører uden problemer. Jeg vil tro, at tiden pr. blad er under en time, når man først har fået lidt rutine - og det får man, vær vis på det. Eller også er det bare mig som æh-øh ... flyver lidt voldsomt og grænsesøgende.

Nå, men prøv at komme i gang med en autogyro, den er let at bygge, koster næsten ingen penge og er noget af det sjoveste, jeg har fløjet med.

Lars Hedelbo
Den røde baron og KFK

FRITFLYVNING

Nye regler for mikrofilm-modellerne i klasse F1D.

Disse nye regler træder i kraft fra januar 2001 og ser således ud:

Minimumsvægt	1,2 gram
Maximal spændvidde	550 mm
Maximal spændvidde på haleplanet	450 mm
Maximal vingekorde	200 mm
Maximal gummivægt inklusive smørelse	0,6 gram (!)

Modellerne må kun være monoplaner.

Der er herved faktisk tale om en helt ny mikrofilmklasse, og der vil da også i den kommende tid være lange dis-

kussioner herom. Men der er foreløbigt ikke noget at gøre mere, da disse nye regler er vedtaget på FAI mødet i marts dette år.

Alle gamle F1D modeller kan nu skrottes. Hvem bliver den første dansker, der bygger en efter de nye regler?

Efterlysning

FF-redaktøren efterlyser spor eller vidnesbyrd om fritflyvningsaktiviteter i Danmark inden for de sidste par år. Sporene eller vidnesbyrderne kan være lidt artikler, billeder eller tegninger af fritflyvningsmodeller.

Er der liv i jer derude?

Nostalgi

Da det ikke ligefrem strømmer ind med tegninger af nye danske fritflyvningsmodeller, vil jeg her tillade mig at bringe en tegning af en A-2 model (sådan hed de i gamle dage), som er konstrueret og bygget i Danmark. Den blev bygget i flere eksemplarer, og konstruktøren hedder Jørgen Larsen, der kom fra Ry Modellflyveklub, som eksisterede i perioden 1960-64.

Ifølge nogle nye oldtimerregler vil modellen kunne anvendes i en bestemt nyere oldtimerklasse

Jørgen Korsgaard

FØRKRØP 3 MM K-FINER +
3 LAG 3 MM Balsa
HVER SIDE

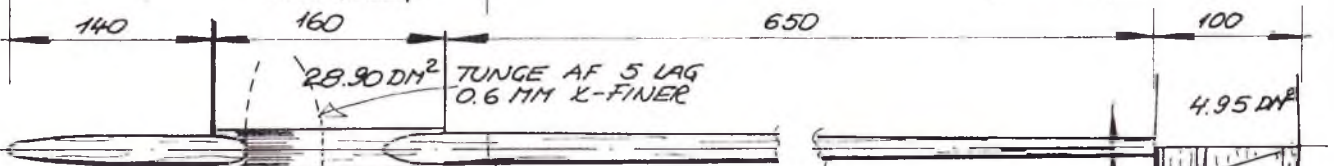
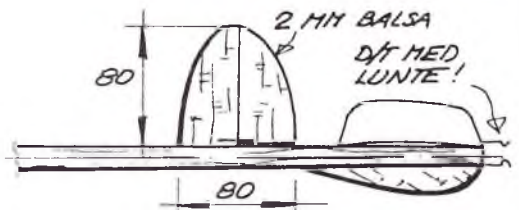

28.90 DM² TUNGE AF 5 LAG
0.6 MM K-FINER

BEKLÆDT MED JA-
PAN PAPIR OG DØPET
(HIN. 6 X)!

SNIT AF BAGKRØP

V-FORM HALEPLAN

2 MM K-FINER

30

2 MM B.

50

610

V-FORM

30

150

25

100

360

≈ 60° 362

SLIDS TIL TRÅNGEN

1974

VINGETIP

HALEPLAN

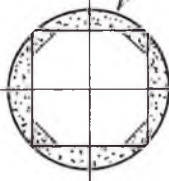

550

25

80

DENNE MODEL ER KONSTRUERET OG BYGGET
HER I LANDET. FINDES SÅDAN DØGET STADIG!

A-2 MODEL!

KONSTR. JØRGEN LARSEN, RY
BYGGET AF:

STEEN SIMONSEN, RY - VANDT DM I '64
STEEN KRISTENSEN, HAR. 1973/74

J.K.00

PS. KAN FLYVES I DEN NYE OLDTJEMERK!

1:1
8
1:5

UNIVERSELLE F1A PROFILER

1940 - 1965!

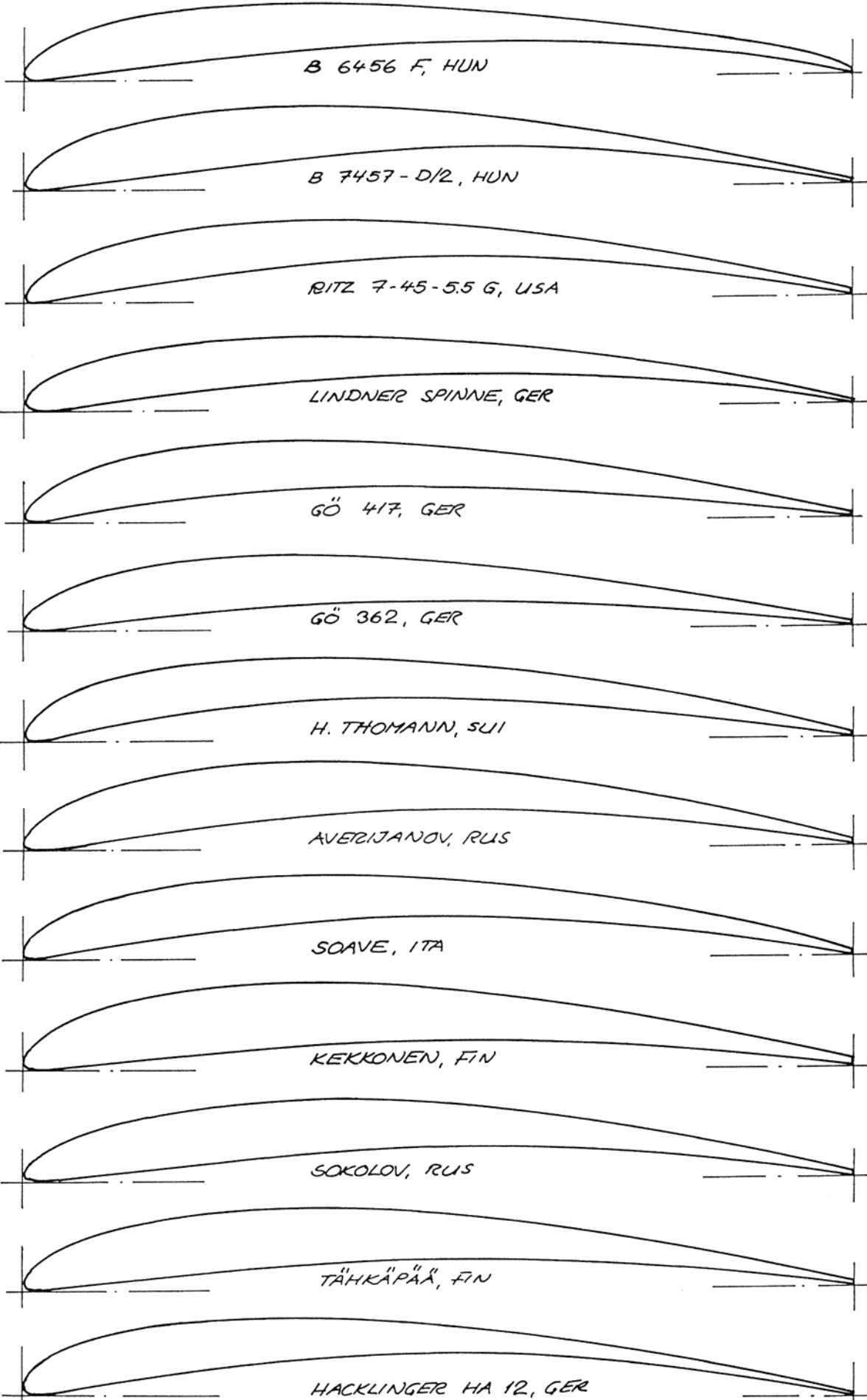

PROFILERNE HER ER TEJNET MED 150 MM KØRDE. ØNSKES ANDRE KØRDER
SÅ BRUG EN KØR I MASKINE, F.eks. 120 MM ⇒ 120/150 = 80%

JJK.00

Profiler

Fra tid til anden kan det være en inspiration at se nogle profiler, hvorfor der her skal vises en serie af særdeles gennemprøvede profiler.

Første afdeling er en samling F1A vingeprofiler, som dog også kan bruges til andre modeltyper, f.eks. F1B.

Dernæst nogle F1C/F1J profiler, som også i nogen grad har været anvendt i haleplaner – som regel noget fortyndede

Det sidste er det efterhånden meget anvendte Woebbeking, som udmærker sig ved en meget stor næseradius og et langt lige stykke som overside. Profilet anvendes både til svævemodeller, gummimotormodeller og gasmotormodeller. Det har stor stabiliserende virkning ved de fleste hastigheder, som fritflyvende modeller kommer ud for.

Profilerne kan forstørres op og ned på kopimaskiner. Koordinaterne til profilerne kan bl.a. findes følgende steder:

AIRFOIL SECTIONS af John Malkin. 1981.

Ca. 400 profiler af alle slags



MTB: Modell-Technik-Berater

- nr. 1&2 Eppler-Profile
- 3 NACA-Profile
- 7 HQ-Profile
- 17 Modellflug-Profilesammlung
- 101 Profiler til RC, FF og CL.

Katapultmodeller

Har du faet ondt i armen af at have kastet dine chuckglidermodeller, så er her løsningen på dine armproblemer. Brug elastikpower i stedet for. Tag en lille rundstok, sæt en øsken i den ene ende og sæt en ring af 1 gange 3 mm motorgummi og omkring 10-15 cm lang i øskenen, og du har en ideel katapult til dine chuckers. Chuckerne skal forsynes med en katapultkrog på kroppen.

Sæt modellen i katapulten, stræk elastikken godt ud, og giv modellen en krængning på 20-30 grader – og giv slip!

ADVARSEL: Lad være med at sigte på mennesker eller dyr, da der er megen kraft i en netop affyret katapultmodel.

Til inspiration bringer vi på side 34 en tegning af en amerikansk katapultmodel, og vi følger op i næste nummer med to tjekkiske.

PS.

Det vil sikkert være muligt at få nogle gratis elastikker fra vores Wakefield-flyvere. De bruger normalt kun deres motor én gang.

Jørgen Korsgaard

F1C, F1J OG HALEPLANS PROFILER.....

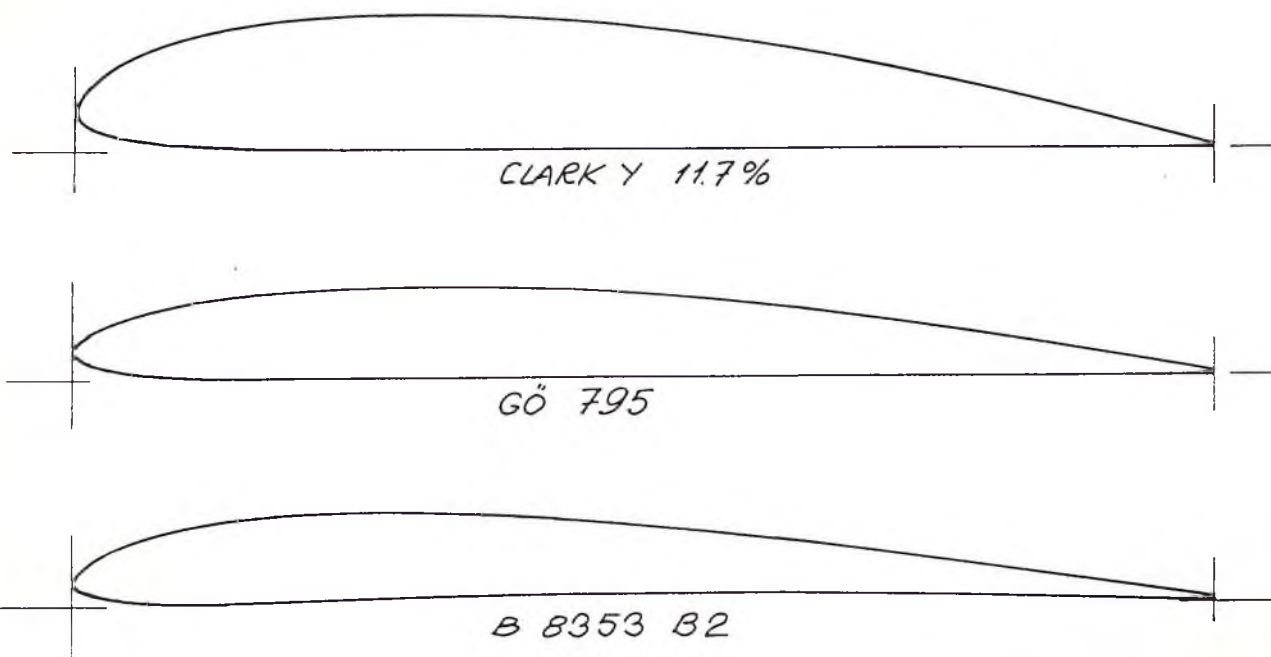

J.K.00



Michael Roneklint har bygget en rigtig jet (som man kan læse om i et tidligere nummer af Modelflyve Nyt), men han har også bygget en F-15 fra Great Planes. I denne model sidder der ikke en turbine, men en Rossi .75, der hjulpet af en Tore Poulsen potte giver jageren overbevisende power. Michael har modificeret lidt på modellen, idet vingerne er fuldbeklædte med balsa og glasvæv. Kroppen er papirbeklædt, og det hele er malet med autolak. Modellen lever fuldt op til den gamle device: "Hvad der ser godt ud, flyver også godt".

Min model

RC-redaktør Poul Møller har denne gang måttet bede et par klubkammerater om at lægge model til spalten. I andre klubber er der også modeller, der under denne overskrift fortjener en kort præsentation. Så kom frit frem – send et billede og et par linier om jeres modeller – alt har interesse.

Søren Sjelle er også vant til modeller med indvendig motor. Sammen med klubkammeraten Keld Hansen har han fløjet mange opvisninger med DF modellen Spektre. Her viser han sin F-18 med skubbermotor. Modellen er oprindeligt bygget af Stig Andersen efter en tegning fra RCM&E. Søren flyver den med en Webra 61 med Rossi resonansrør og trebladet skubberpropel. Det giver rigelig kraft til den 3 kg tunge model, der er også udstyret med optrækkeligt understel. Den flotte finish er lavet med folie. Søren fortæller, at modellen flyver godt ved alle hastigheder.



RC- referater

Helikopterseminar

den 4.-5. marts

Gennem længere tid var vi i styringsgruppen for helikoptere blevet spurgt, om ikke der snart ville blive afholdt et begynderseminar – et seminar, hvor alle grundlæggende ting ville blive gennemgået, og hvor man kunne få hjælp til at løse de helikopter-problemer, man tumler med.

Vi arbejdede videre med ideen i styringsgruppen og nåede frem til, at i weekenden den 4.-5. marts ville vi forsøge os med et seminar, som skulle opfylde det ønskede.

For at alle skulle have en chance for at få et så stort udbytte som muligt, blev deltagerantallet sat til max. 20. Det skulle senere vise sig, at det var lige netop, hvad der kunne "klemmes" ind i RC klubben Falcons klublokaler,



Problemløserne Michael, Kaj H. og Svend.

Er den lige i "øjet"?

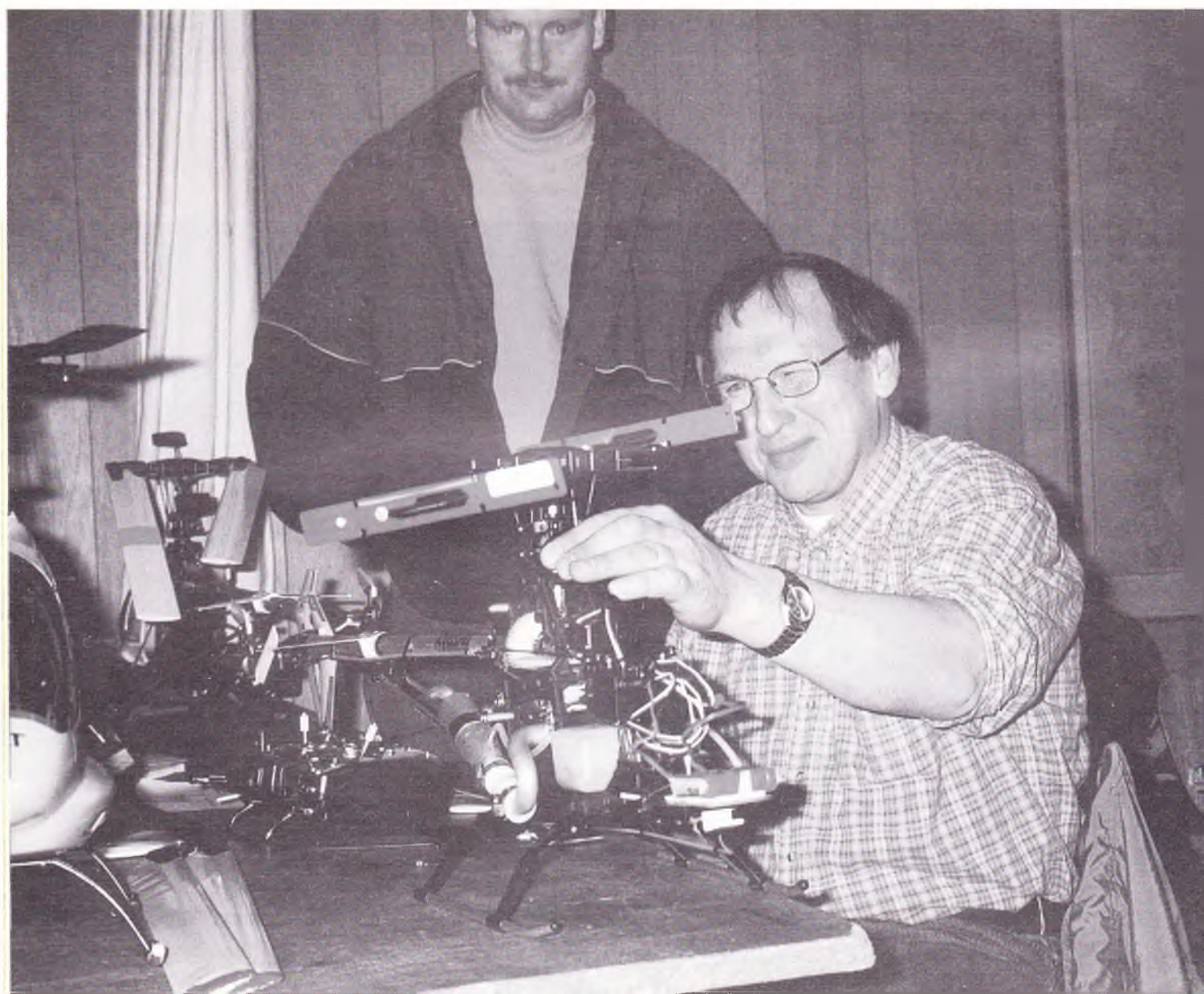

så der samtidig også kunne gives svar på de fleste spørgsmål fra de tre "instruktører", nemlig Kaj Henning Nielsen, Michael Nyegaard og Svend Plougstrup.

For at seminaret ikke skulle blive alt for teoretisk, var oplægget fra Kaj Henning Nielsen, at de enkelte "kursister" under gennemgangen kontrollerede og rettede eventuelle fejl. Udover en del mindre justeringer blev der også fundet en del graverende fejl sasom 4 gyroer og 4 servoer, der virkede i forkerte retninger, hvilket sandsynligvis ville have bevirket et fatalt havari.

Sidst på eftermiddagen var der så blevet tid til nogle af de første tests på flyvepladsen, og for flere af deltagerne var det nu, som om det var en helt ny helikopter, de styrede; fejl og dårligdomme var væk.

For at vi i styringsgruppen kunne lave en evaluering på weekenden, bad vi deltagerne kort beskrive deres oplevelse af denne weekend, og nogle af beskrivelserne var som følger:

En god weekend med god forplejning og godt selskab. Efter 4 år med gyro som modspiller er det nu lettere at styre helien med gyroen som medspiller.

Der er også sat en hel del øvrige ting på plads, således at helikopterflyvning

nok (måske) ikke er så hablos som tidligere antaget.

Den gamle X-Cell 60'er får nok endnu en chance.

Det har været et sjovt og lærerigt seminar; hvor ens eventuelle problemer bliver afhjulpet af erfarne piloter. Så jeg vil opfordre alle helikopter freaks, som enten er gået i stå eller andet at deltage i denne form for hyggelig samvær.

Kim

Vi var 3 nybegyndere fra Års, som havde en god og udbytterig weekend.

Jeg mødte op med min Ninja Pro i en papkasse og erklærede, at jeg ikke skulle hjem, før den fløj problemfrit.

Søndag kl. 12.15 var vi klar til at tage hjem, alle rystelser, justering af heli og undervisningen af senderfunktionerne var på plads. Jeg og instruktøren var tilfreds med resultatet.

Vi havde en faglig og social god weekend, så nu er hele Års heligruppe opdateret med alt det nyeste indenfor heli/nybegynder. Tak for en god weekend til arrangørerne.

Jørgen

Den 11. april skriver Jørgen:

Tak for sidst, det var en god weekend for os begyndere.

Jeg fik rystelserne fjernet fra min heli, hvilket for mig var målet med weekenden, og som du ved, så er Hans flyvende som aldrig før, efter at han fik vendt sin gyro. Alt i alt en meget udbytterig tur for os alle.

Jeg har i denne weekend smidt træningsunderstellet, så nu er vi 3 i Års MFK, som er kommet over begynderstadiet, og en ny helipilot er kommet til, så det går rigtig godt.

Kursets teoretiske del gav mig en god forståelse for vigtigheden af at tjekke sin helikopter, inden man sender den i luften. Var dette ikke gennemgæet, inden vi skulle flyve, var der vist andre end mig, der ikke havde faet en helikopter med hjem. Jeg synes, at der på kurset var en god fordeling af teori og praksis. Efter lørdagens teori og gennemgang af helikopteren var stort set alle i stand til at gå ud og flyve. Det mest givende for mig var dog hjælpen til opsætning af radio; efter dette var det en helt anden fornemmelse og meget nemmere at styre helikopteren. At jeg stort set var den eneste, der ikke kom hjem med en hel helikopter, er der kun mig selv at takke for.

Aldrig i mit liv har jeg faet så meget hyggeligt samvær og ekspertbistand for 75 kr.

Kaj Henning Nielsen hjælper med justering af helikopterne.



Hermann Matzen i gang med kontrol af helikopterens rotorhoved.



Bliver seminaret gentaget, kan det varmt anbefales alle begyndere. Det er nu engang rart med hjælpsomme garvede folk til at lære fra sig.
Jacob

Dette er blot nogle af de udtalelser, som vi har modtaget efter dette års begynderseminar, og det er allerede nu bestemt, at der i oktober måned atter vil blive afholdt et lignende seminar, så

**HAR DU EN HELIKOPTER?
ER DU UERFAREN MED EN HELIKOPTER?
VIL DU GERNE HAVE HJÆLP?**
så har du chancen for at deltage på det næste begynderseminar.

På styringsgruppens vegne
Svend Plougstrup

F3B konkurrence Als-Cup 2000

Svæveflyvekurrencen F3B er stadig en spændende konkurrence med mange udfordringer. Der skal flyves hastigheds-, varigheds- og distancedisciplin.

Als-Cup blev sidste år meget kendt på grund af den kraftige blæst, der herskede, og som virkelig blev en udfordring for maskiner og piloterne. Vi havde virkelig bearbejdet vejrguderne til dette års Als-Cup for at få bedre vejr, og det lykkedes til alles tilfredshed. På så tidligt et tidspunkt på sæsonen er det ellers svært at kunne regne med vejret, men det startede lørdag morgen med svag vind, let diset, men med loftshøjde nok til, at vi kunne starte med en hastighedsopgave. Vejret blev så bedre og bedre, og vi kunne søndag efter middag slutte af i højt solskinsvejr og med kun en svag vind fra øst. Ideelle vejrforhold til et F3B stævne.

Det gode vejr resulterede da også i mange gode flyvninger. Der blev sat nogle personlige rekorder i hastighedsdisciplinen, hvor Søren Helsted fra OMF kun skulle flyve i 16,19 sekunder for at flyve de 4 gange 150 mtr. som opgaven lyder på. Der var heller ikke de store problemer med at flyve de 10 minutter, som varighedsdisciplinen lyder på. Det var mange gange landingen, der var afgørende for, hvem der løb af med sejren i gruppen. Under distanceflyvningen blev der kæmpet hårdt for at få fløjet flest ben på banen. Det var et spørgsmål om teknik og de bedste nerver, der tit afgjorde udfaldet.

Der herskede en dejlig stemning under hele konkurrencen, og der var den koncentration fra piloterne og den disciplin fra de nødvendige hjælpere, så der på intet tidspunkt var tvivl om, at alle ønskede at få en dejlig oplevelse ud af weekenden.

Vi kunne slutte konkurrencen søndag eftermiddag kl. 15.00. Da havde alle piloter gennemfløjet 6 runder med 3 opgaver i hver runde, og pointene kunne regnes sammen.

Jeg vil slutte af med at takke alle hjælperne for, at de ville bruge weekenden på at få afholdt dette års Als-Cup, og jeg vil takke piloterne for den koncentrerede indsats, de deltog med.

Resultat for Als-Cup 2000

Nr.	Navn	Point
1	Jesper Jensen, SMK	14721,38
2	Søren Helsted, OMF	14525,99
3	Morten Christensen, EMF	14455,63
4	John Rasmussen, BMC	14413,75
5	Søren Krogh, SMK	14387,74
6	Michael Munk, OMF	14079,82
7	Peter Mikkelsen, AMC	13707,29
8	Brian Dylmann, NFK	13410,20
9	Claus Olsen, AMC	12953,97
10	Kim Forsingdal, NFK	12276,16
11	Uffe Markussen, NFK	11051,98

På stævnelederens vegne
Peer Hinrichsen

Orientering fra RC-unionen



RC-unionen er den danske landsorganisation for modellflyvning med radiostyrede modeller. Arskontingent senior kr. 350,- + indm.gebyr kr. 25,-. Arskontingent junior 160,- + indm.gebyr kr. 25,-.

Ved indmeldelse skal der altid betales et fuldt årskontingent. Indmeldelsesgebyr er 25,-. Medlemmer, som indmeldes i årets sidste halvdel, vil automatisk få overskydende beløb refunderet i næste års kontingentopkrævning.

RC-unionens hjemmeside på Internettet:
<http://www.rc-unionen.dk>

Bestyrelse:

Lars Kildholt
Sydkystens Mfk., formand
Tlf. 43 97 77 40
E-mail: lki@biliala.dk
Jens Larsen, Østjysk Mfk., næstformand
Svend Plougstrup, RC-Falcon
Jørgen Holsøe, KFK
Ole Lund, Dronninglund Mfk.
Erik Nymark, Sønderborg Mfk.
Torben Møller, OMF.
Ib Kjær, Østjysk Mfk., suppleant

Eliteudvalget:

Svend Plougstrup
Kærmindevej 13, 7100 Vejle
Tlf. 75 82 73 69
E-mail: svend@post6.tele.dk

Styringsgrupper:

Kunstflyvning:

Peer Hinrichsen
Ahlmannsvej 50, 1.tv.,
6400 Sønderborg
Tlf. 74 43 12 60
E-mail: peerh@post.tele.dk

Svæve modeller:

Erik Dahl Christensen
Engskovbakken 122
8541 Skødstrup
Tlf. 86 97 93 92
E-mail: moose@private.dk

Skalamodeller:

Bjarne Pedersen
Laggade 113A, Kaas
9490 Pandrup
tlf. 98 24 08 07
E-mail: bjap@post.tele.dk

Helikoptermodeller:

Benthe Nielsen
Amlundvej 4, 7321 Gadbjerg
tlf. 75 88 54 54
E-mail: rotordisc@teknik.dk

Sportsflyveudvalget:

Torben Møller
Hjulets Kvarter 262, 5220 Odense SØ
tlf. 66 15 58 69
E-mail: t_m@wanadoo.dk

Flyveplads-udvalget:

Erik Nymark
Bakken 23, Fynshav
6440 Augustenborg
tlf. 74 47 45 47
E-mail: le.nymark@mail.tele.dk

Frekvenskonsulent:

Jan Hacke
Lotusvej 13, Tune, 4000 Roskilde
tlf. 46 13 89 85

Salgsafdeling:

Heidi Hansen
Jernbanevej 4, 4262 Sandved
tlf. 55 45 67 02
Tlf. tid: alle hverdage mellem
kl. 17.00-19.00

Methanol:

Jens Larsen
Sydvestvej 34, 8700 Horsens,
tlf. 75 64 73 43
fax: 75 64 73 44
E-mail: jensl@post12.tele.dk

RC-unionens sekretariat:

Karen Larsen
Rugmarken 80, 8520 Lystrup
tlf. 86 22 63 19
telefax 86 22 68 67
E-mail: alkrcu@post10.tele.dk
Girobank 326-5366
Tlf. tid: 16.30 - 18.30
Torsdag til kl. 19.00
Fredag/lørdag/søndag er telefonen lukket.

RC-klubber

Klubber tilsluttet RC-Unionen pr. 24/4 2000.
Klubberne er opstillet i postnummer-orden.

Thorshavn RC-Felag

Birgit Simonsen
Silagata 4
Fr-100 Thorsavn
0029 92 39 11 fax
0029 8312782

RC-Ørne

Anders Harpsøe
Højdevangs Alle 5, 2.th.
2300 København S
32 58 19 92

Sjællands Modelsvæveflyve-klub

Steen Høj Rasmussen
Tjørnehusene 20
2600 Glostrup
43 45 17 44

Comet

Jørgen Bjørn
Torstensvej 4 E
2650 Hvidovre
36 78 29 03

Sydskystens Modelflyveklub

Lars Kildholt
Kæramer 6
2670 Greve
43 69 66 67/20 15 97 77

Københavns Fjernstyrings-klub

Carsten Skamris
Maglekæret 34 D
2680 Solrød Strand
53 14 38 77

MFK. SMØRHULLET

Stig Riber
Tulipanhaven 84
2765 Smørum
44 65 78 75 21 76 06 34

Storkøbenhavns Modelflyve-klub

Erik Hindborg
Skørpingvej 6
2770 Kastrup
32 52 51 70

Modelklubben Nordkysten

A. Folmer Hansen
Gurremarken 10. Skærød
3200 Helsingør
48 79 81 03

Nordsjællands Helikopter-klub

Allan Hansen
Tjørnevej 28, st.tv.
3450 Allerød
48 17 59 03

Nordsjællands Fjernstyrings-klub

Torkil Hattel
Kirsebærhaven 12
3480 Fredensborg
48 48 30 03

Elektro Flyve Klubben af 1987

Peter Bech
Søndergårdsvej 43
3500 Værløse
44 48 28 08

Bastrupflyverne

Jørgen Frier Hansen
Tørnehøj 5
3520 Farum
44 99 04 41

Den Røde Baron

Lars Jacob Møller
Grimsbyvej 15
3650 Ølstykke
47 10 18 20

Modelflyveklubben Flyvefi-sken

Bjarne Aakerman
Valmuehøkken 2
3700 Rønne
56 95 17 28

Østbornholms Modelflyveklub

Kim Kure
I Bakkerne 24, Aarsdale
3740 Svaneke
56 49 70 17

Nuuk Modelflyveklub

Peter Skafte
Box 589
3900 Nuuk
0029 92 39 11 fax

Sisimiut Modelflyveklub

Niels Harbo Jensen
Box 70
3911 Sisimiut

Narsarsuaq Modelflyveklub

Søren Refskjær Svendsen
Box 27
3923 Narsarsuaq

Radioflyveklubben

Ole Hilmer Petersen
Nymarksvej 24
4000 Roskilde
46 75 52 14

Ringsted Modelflyveklub

Leif Widenborg
Adamsvej 20 B
4100 Ringsted
57 52 52 84

Borup Modelflyvere (BMF)

Jens Peter Jensen
Birkevej 15
4140 Borup
57 52 64 74

Modelflyveklubben Falken

Keld Hansen
Jernbanevej 4
4262 Sandved
55 45 67 02

Vestsjællands RC-klub

Flemming Rye Sørensen
Sorøvej 44
4350 Ugerløse
59 18 86 89

Holbæk Modelflyveklub

Flemming Larsen
Solvangsvej 29
4360 Kirke Eskildstrup
59 18 02 24

Kalundborg Modelflyveklub

Henri Hoffmeyer
Bøgens Kvarter 61
4400 Kalundborg
59 51 40 84

Nykøbing-Rørvig RC-klub

Leif Larsen
Jupitervej 9
4500 Nykøbing Sj
53 41 21 22

Dragsholm Modelflyveklub

Peder G. Pedersen
Søsortevej 5
4550 Asnæs
53 45 24 76

Køge Modelflyveklub

Leif Sørensen
Grubbeholmsvej 2, St.tv.
4600 Køge
56 27 58 07

Haslev Modelflyveklub

Bent Lorentzen
Forslev Bygade 12
4690 Haslev
56 38 03 73

Vordingborg Radioflyveklub

Erk Jørgensen
Handværkerstrædet 33, Kiarskov
4760 Vordingborg
53 78 23 05

Albatros

Arvid Jensen
Sdr. Vedbyskovvej 29
4800 Nykøbing F
54 85 96 95

Modelflyveklubben Ikaros

Erik Marquardtzen
Gedserved 63
4800 Nykøbing F
54 85 67 07

Vestlollands Modelflyveklub

Kurt Johansson
Højrebysgade 59
4920 Søllested
54 94 14 27

Modelflyveklubben Zero

Rasmus P. Thorsen
Nørregade 25
4970 Rødby
54 60 21 27

Bogense Modelflyveklub

Jan Hansen
Colbjørnsensvej 2
5000 Odense C
64 81 31 87

Odense Modelflyveklub

Lars Skov Jensen
Læderhatten 7
5220 Odense SØ
66 15 53 88

Årsløv Modelflyveklub

Ulrik Lützen
Kærbygade 7, V.kærby
5320 Agedrup
65 97 44 80

Faaborg Modelflyveklub

Kaj Bjerggaard
Strandgårdsparken 170
5600 Faaborg
62 62 40 62

Vestfyns Modelflyveklub

John Andersen
Havrevænget 11
5620 Glamsbjerg
64 72 19 42

Fyns Modelsvæveflyveklub

Poul Larsen
Kastanjevej 2
5690 Tommerup
64 75 12 08

M F K Svendborg

Henning Haakonson
Rebbslagervej 14 B
5700 Svendborg
62 29 49 11

Ostfyns Modelflyveklub

Peter Andersen
Sneveklilde 2
5811 Frørup
65 37 13 09

Sydfyns Modelflyveklub

Bjarne Felsted
Fuglsballevejen 16
5900 Rudkøbing
62 50 15 08

Æro Modelflyveklub

Niels Westphal Pedersen
Lykkevej 11
5970 Ærøskøbing
62 52 14 77

Kolding RC-klub

Henrich Ehlers
Galgebjergvej 48
6000 Kolding
75 50 66 34

Elektroflyveklubben GULDS-MEDENE

Bjarne Lykke Dam
Enevold Sørensenvej 34
6000 Kolding
75 52 73 14/24 65 36 97

Haderslev RC-klub

Ole Kristensen
Bramdrup Bygade 71
6100 Haderslev
74 52 62 85

Sønderborg Modelflyveklub

Tage Løthje
Mejerivej 5, Nybøl
6400 Sønderborg
74 46 74 75

Skibelund RC-Mfk.

Arne Barsballe
Jens Holmsvej 1
6510 Gram
74 82 14 06

Arrow Toftlund Mfk.

Harry Madsen
Kirkebjergvej 22, Aabøl
6520 Toftlund
74 83 22 60

RC-klubben Falcon

Kim Nielsen
Varregårdsvej 12, Veerst
6600 Vejen
75 55 50 35

Lundtoft Modelflyveklub

Mikkel Frank
Langbjergvej 6
6621 Gesten
75 55 78 70

The Flying Tigers

Kurt Jensen
Storegade 31, Vejrup
6740 Bramming
75 19 03 91

Ribe Modelflyveklub

Flemming S. Nielsen
Valmuearken 13
6771 Gredstedbro
75 43 17 87

Esbjerg Modelflyveklub

Flemming Holm
Engvej 24
6840 Oksbøl
75 27 22 91

Vestjysk Modelflyveklub

Ib Mortensen
Tarmvej 142
6893 Hemmet
97 37 52 82

Jysk Luftcirkus Spjald

Frederik P. Frederiksen
Oldagerævnet 5
6900 Skjern
97 35 28 74

Ringkøbing Modelflyveklub

Benny E. Andersen
Havrevænget 7
6950 Ringkøbing
97 32 14 28

Fredericia Modelflyveklub

Torben Enemark
Elbøvænget 10, Bredstrup
7000 Fredericia
75 95 42 98

Ellehammer RC klub

Tommy Olsen
Jellingvej 12
7182 Bredsten
75 58 21 01

Nuserne

Thomas A. Steensen
Stendyssen 7
7190 Billund
75 35 33 18/40 95 30 35

Grindsted RC Modelflyveklub

Hans Gohr Jensen
Morsballevej 62
7200 Grindsted
75 32 22 53

Filskov Modelflyveklub

Kaj Henning Nielsen
Amlundvej 4
7321 Gadbjerg
75 88 54 54

Brande Modelflyveklub

Frans Christophersen
Skjoldborgs Alle 9
7330 Brande
97 18 11 50

Vejle Modelflyveklub

Hardy Christensen
Hybenvej 9
7361 Ejstrupholm
75 77 38 25

Midtjysk Modelflyveklub

Flemming Vestrup
Østergade 22, 1. 0003
7470 Karup J
97 10 25 03

Holstebro Modelflyveklub

Freddy Sørensen
Ole Rømersvej 33
7500 Holstebro
97 42 96 45

Nordvestjysk Mfk.

Bjarne Sørensen
Fabjergstad 40
7820 Lemvig
97 89 32 03

Skive Modelflyveklub

Kristen Rønne
Brarupvej 47, St.th.
7800 Skive

Thy RC Klub

Erling Jensen
Fjordkarr 106, V. Jolby
7950 Erlev
97 74 14 95

Aarhus Modelflyveklub

Per Eskelund Holm
Skejbytoften 30
8200 Aarhus N
86 78 41 91

Brabrand Mfk. BMC

John V. Rasmussen
Rosensgade 33 B, 2.
8300 Odder
86 54 23 00

Modelflyverne Århus

Kurt Hammersholt Petersen
Horsevænget 89
8310 Tranbjerg J
86 11 64 00 (dag)

Mfk. WOODSTOCK

Benny Busted
Stenosevej 35
8330 Beder
86 93 66 72

Sleipner Modelflyveklub

Claus Engfred Olsen
Mullebærvej 44
8471 Sabro
86 94 96 12

Grenaa Modelflyveklub

Peter B. Nielsen
Klostervej 10
8500 Grenå
86 32 73 75

Silkeborg EI & Svæv

Christian Gravesen
Toldbodgade 30, 1.th.
8600 Silkeborg
86 80 66 82

Silkeborg Modelflyveklub

Claes Haslund
Nisset Bygade 24
8632 Lemming
21 42 09 60

Skanderborg M F K

Hans Peter Nørgaard
Søparken S. Stilling
8660 Skanderborg
86 57 25 32

Østjysk R/C Modelflyveklub

Jens Larsen
Sydvestvej 34
8700 Horsens
75 64 73 43 20 71 73 43

Viborg Radiostyringsklub

Keld Gade
Margrethevej 9
8800 Viborg
86 62 92 63

Bjerringbro M F K

Frans Brandenborg
Hasselvej 3
8850 Bjerringbro
86 68 45 43

Modelflyveklubben Gudena

Per Nymark
Frederiksgade 14
8900 Randers
86 41 50 52

M F K 'MUSVÅGEN'

Tage Rasmussen
Pilevænget 2
8990 Fårup
86 45 21 69

N R C

Keld Dahl
Marievej 9
9000 Aalborg
98 12 23 56

Aviator

Kenneth Christensen
Tambosundvej 32, St.th.
9220 Aalborg Ø
98 15 24 94

Saby Modelflyveklub

Johnny Kristiansen
Valmuevej 16
9300 Saby
98 46 75 98

Dronninglund Mfk.

Niels Chr. Nielsen
Borgegade 93
9362 Gandrup
98 25 98 03 40 28 74 80

Sandmose Modelflyveklub

Kaj Pedersen
Blomstervænget 6
9490 Pandrup
98 24 60 94

Himmerlands MFK.

Henrik Lindstrøm
Hulvejen 69
9530 Stovring
98 37 28 91 40 36 28 91

Hadsund Modelflyveklub

Preben Baier
Harhøjvej 1
9560 Hadsund
98 56 63 19

Aars Modelflyveklub

Jens Mikael Brandt
Herredsvej 44, Nyrup
9600 Aars
98 65 81 68

Mfk. Take Off

Jørgen Wrenfeldt Nielsen
Thyrasvej 25
9640 Farsø
98 67 35 06

HOT WINGS Logstor Mf.

Kaj Ove Andersen
Rugmarken 58
9670 Logstor
98 67 33 85

Brønderslev M F K

Henning Frandsen
Olufsgade 63
9700 Brønderslev
98 82 12 90

Hjorning Modelflyveklub

Bent Brønnum Jensen
Halvorsmindevej 17
9800 Hjorning
98 92 41 45

Frederikshavn Mfk.

Leif L. Vestergaard
Ejner Mikkelssensvej 5
9900 Frederikshavn
98 42 60 74

Skagen RC-klub

Svend Hjermitslev
Kong Eriksvej 14
9990 Skagen
98 44 35 02

Eventuelle ændringer ...

Hvis der er fejl i de anførte kontaktadresser
– og når kontaktadressen ændres – så giv
venligst besked til RC-Unionens sekretariat.

OFFICIEL STÆVNEKALENDER 2000

F3A kunstflyvning

5.-6. august	DM	Sønderborg	Peer Hinrichsen, tlf. 74 43 12 60
16.-17. september	NFK Cup	NFK	Finn Lerager, tlf. 48 27 86 06

F3C helikopter

1.-9. juli	Sommerlejr	Veerst	Svend Plougstrup tlf. 75 82 73 69
5.-6. august	2. DM afdeling		Styringsgruppen tlf. 75 88 54 54 eller 75 82 73 69
9.-10. september	3. DM afdeling		Styringsgruppen tlf. 75 88 54 54 eller 75 82 73 69
Oktober	Begynder seminar		Styringsgruppen tlf. 75 88 54 54 eller 75 82 73 69

F4C skala

Juni	Dommerseminar		
9.-10. september	DM skala	Sandmose MFK	

F3B svæveflyvning

17. juni	SM F3B	NFK	Rene Madsen, tlf. 48 71 33 62
5.-6. august	FM F3B	OMF	Søren Helsted, tlf. 64 82 27 09
2.-3. september	DM F3B	Esbjerg	Morten Christensen, tlf. 75 13 14 06

F3J svæveflyvning

26. august	Sønderborg F3J	Sønderborg	Jesper Jensen, tlf. 74 42 09 90
29.-30. juli	DM F3J	ikke fastlagt	Uffe Marcussen, tlf. 33 23 42 03

F3F svæveflyvning

24. juni	JM F3F	Hanstholm	Knud Hebsgaard, tlf. 75 24 64 90
7. oktober	DM F3F	Hanstholm	Jørgen Larsen, tlf. 97 93 62 61

2M svæveflyvning

27. august	DM 2M	Gudena/Randers	Per Nymark, tlf. 86 41 50 52
------------	-------	----------------	------------------------------

El flyvning

11. juni	Fly for fun el-træf	EFK 87	Peter Bech, tlf. 44 48 28 08
1. juli	F5B-600	Frederikshavn	Jan Abel, tlf. 98 43 48 72
27. august	El-populær	Falcon, Veerst	Esben Kristensen, tlf. 75 55 75 79
3. september	Elektrotræf	EFK 87	Peter Bech, tlf. 44 48 28 08

Øvrige arrangementer

9.-12. juni	Jettræf	Falken	Kim Jørgensen, tlf. 58 58 52 32
17.-18. juni	Midtjysk War-bird Træf	Herning	Erik hansen, tlf. 97 25 10 46
17.-18. juni	Dronninglund Træf	Ole Lund, tlf. 98 28 60 33	
23.-25. juni	Hyggetræf	Haderslev	Anders Rasmussen, tlf. 74 65 32 23
25. juni	25 ars jubilæumsstævne	Gudena	Svend Erik Funder, 86 91 43 95
26.-30. juni	Begyndersommerlejr	Østfyns Mfk.	Peter Andersen, tlf. 65 37 13 09
			Thomas Andersen, tlf. 62 66 18 03
1. juli (res. 2.juli)	Flyslæbdag hos NFK		Bo Kristensen, tlf. 20 66 80 43
8.-16. juli	Pandrup Model Air Show		Kurt Hevang, tlf. 98 20 44 16
Uge 28	Sommertræf	Nuserne	Thomas A. Steensen, tlf. 75 35 33 18
29.-30. juli	Esbern Snare Festen	Kalundborg	Mark Law, tlf. 26 71 71 10
5.-6. august	Jettræf		Holstebro Stig Andersen, tlf. 73 45 60 66
11.-13. august	Hobbyflyvertræf	Dragsholm	Peder G. Pedersen, tlf. 59 65 24 76
16. august	Åbent Hus	Mfk. Gudena	Per Nymark, tlf. 86 41 50 52
18.-20. august	Hobbytræf	Ellehammer	Tommy Olsen, tlf. 75 88 21 01
5.-6. august	Molbotræf 2000	MFA	Kurt Hammersholt Petersen, tlf. 86 11 64 00
18.-20. august	Hobbytræf	Ellehammer	Tommy Olsen, tlf. 75 88 21 01
18.-20. august	Hyggetræf	Fredericia	Torben Enemark, tlf. 75 95 42 98
28. august	Fly for Fun Air Show	Odense Mfk.	Finn Sørensen, tlf. 66 16 89 63
10. september	Fly for Fun	NFK	Andreas Larsen, tlf. 48 30 19 93

Internationale mesterskaber

1.-4. juli	VM F5B - F5D	USA / Californien
2.-7. juli	VM F3J	Grækenland / Korfu / Ropas Vally
15.-22. juli	Viking Race F3F	Portugal
12.-13. august	NM F3B	Sverige / Herljunga / Göteborg

Sommerferie i sekretariatet

Sekretariatet holder lukket i ugerne 29-30-31.

Både telefax og E-mail vil være tilgængelige i perioden.

Klubber

I dette nummer af MFN kan du finde en komplet klubfortegnelse, sorteret i postnummerorden.

Der er en del ændringer på kontaktpersoner, så hvis du skal have kontakt til en bestemt klub, så find navn og adresse på fortegnelsen.

A-certifikater

1499 Norman Karsten Lie, Brønderslev Mfk.

Løst og fast fra sekretariatet

I skrivende stund er vi 2878 medlemmer incl. 197 restanter (i 1999 2882 medlemmer med 207 i restance) svarende til et tilgodehavende på 66.570 kr. Husk, du må ikke flyve, hvis du ikke har betalt dit kontingent. Når du har betalt dit kontingent, har du også betalt din forsikringspræmie.

I sekretariatet har vi været nødt til at formatere vores harddisk på den ene af vores computere, heldigvis har vi 2 stk. På den ene kører vi RC-unionens kartotek og regnskaber og har en forholdsvis meget tæt backup. På den anden PC'er har vi al korrespondance med e-mail og Internettet og alle word-dokumenter incl. RC-redaktionen. Det var på denne sidste PC'er, at vi havde nedbruddet. Computeren havde stået stand by et par timer. d.v.s. at den næsten lukker; da vi så vil lukke maskinen helt ned, ville den ikke afslutte. Vi afbryder derfor forbindelsen med afbryderknappen, som vi har gjort mange gange før uden problemer. Da vi vil åbne næste gang, kommer denne lakoniske meddelelse: "Systemdiskens beskadiget - udskift disken", og det blev den ved med at meddele, uanset hvad vi gjorde.

Vi fik herefter fat på en, som måske kunne hjælpe os; men alt, hvad vi kunne gøre, var at transmittere alle vores word-filer over på disketter. Desværre viste det sig, at en af disketterne ikke kunne læses efterfølgende; derfor mistede vi en del data, blandt dem alle vores modtagne ca. 450 e-mails og 150 afsendte e-mails. Heldigvis havde vi fået udprintet alle e-mails med indbydelser mv., men alle e-mail adresser og øvrige adresser var ligeledes forsvundet.

KL/Al

Sammendrag af kluborienteringer

Kluborientering nr. 1-2-3-4-5 og 6 2000, som er udsendt til de respektive klubbers kontaktmænd, bringes her i sammendrag:

Nr. 1/00

indkaldelse til repræsentantskabsmøde.

Nr. 2/00

Formandens skriftlige beretning samt beretninger fra de respektive styringsgrupper.

Nr. 3/00

Vedr. årsregnskabet for 1999, som her følger i sammendrag:

Indtægter	tusinde kr.
Kontingenter	892
Andre indtægter	62
Indtægter i alt	954
<i>Udgifter</i>	
Kontingent til DMF	486
Eliteudvalget incl. RC-Sport Dammark	170
Sportsudvalget incl. video	25
Forsikring	91
Øvrige udgifter	231
Udgifter i alt	1.003

Resultat før renter:

Primær drift	-49
Renteindtægter	51
Bonus fra forsikringselskabet	29
Kursreg. værdipapir tab	-24
Årets overskud	7

Nr. 4/00

Det kommende repræsentantskabsmøde blev drøftet herunder stedet for afholdelsen af samme. Da Vissenbjerg Storkro meddelte, at man ikke kunne opfylde den aftale, som var indgået ved sidste års repræsentantskabsmøde, og da Baaring Højskole, som var det andet sted, gik konkurs, var gode råd dyre. Nørre Aaby Hotel blev herefter valgt, hvilket senere skulle vise sig ikke var så dårligt et valg.

Formanden Klaus Egeberg meddelte, at han som bebudet på sidste repræsentantskabsmøde ikke ønsker genvalg. Bestyrelsen besluttede i stedet at indstille Lars Kildholdt som nyt formandsemne.

Under Eliteudvalget orienterede Svend Plougstrup om udvalgets nye budgetlægningsprincipper, som dels skal medføre en forenkling af administrationen og dels give et mere realistisk budget over de faktiske udgifter. I forbindelse hermed vil Eliteudvalget udarbejde en "prisliste" over tilskud til diverse konkurrencer.

Nr. 5/00

Sammendrag fra repræsentantskabsmødet den 19. marts 2000 incl. hele formandens mundtlige beretning

Fremlæggelse af årsregnskabet

Kritisk revisor Per Holm fremlagde årsregnskabet for 1999. Regnskabet viser et underskud på den primære drift på 49.872. Når dertil tillægges renter, bonus mv., viser regnskabet et overskud på 7.000 kr. Regnskabet blev herefter godkendt.

Valg af formand

Der var opstillet 2 kandidater: fra bestyrelsen Lars Kildholdt og fra Haderslev MFK Jørgen K. Hansen fra Modelflyverne Aarhus.

De 2 formandsemner præsenterede herefter sig selv.

Lars Kildholdt fik herefter flest stemmer og var dermed valgt som formand.

Valg af bestyrelsesmedlemmer og suppleant

Følgende bestyrelsesmedlemmer var på valg:

Jørgen K. Hansen, Modelflyverne Aarhus og Jørgen Holsøe, Københavns Fjernstyringsklub.

Til suppleanter blev valgt Ole Lund, Dronninglund MFK og Ib Kjær, Østjysk MFK. Afstemningerne gav herefter følgende resultater:

Nyt medlem af bestyrelsen: Ole Lund, Dronninglund MFK, Jørgen Holsøe, KFK, og til suppleant blev Ib Kjær valgt.

Til formand for Sportsudvalget genvalgte Ole Hilmer Pedersen og som frekvenskonsulent Jan Hacke, KFK.

Budget og kontingent

Klaus Egeberg fremlagde budgetforslag for år 2001 og overlod det til repræsentantskabets beslutning, om der skulle foretages besparelser, eller om kontingentet skulle hæves.

Efter nogen debat blev det vedtaget, at kontingentet for år 2001 skal hæves med kr. 25,- for seniorer til 375 kr. og med 15 kr. for juniorer til 175 kr.

Eventuelt

Klaus Egeberg orienterede kort om det nye EU direktiv, som bestemmer, at radioanlæg efter den 8. april 2000 ikke mere skal godkendes af Telestyrelsen, men anlægget skal blot være forsynet med en CE-godkendelse. Der må dog fortsat kun benyttes anlæg, som sender på de tilladte frekvenser.

Arild Larsen foreslog i samråd med RC-redaktionen, at bestyrelsen på førstkomne bestyrelsesmøde tager følgende forslag op:

At af de 2 personer, som RC-unionen udnævner til bestyrelsesmedlemmer i DMF, bør det ene medlem være fra RC-redaktionen.

Forslaget begrundes bl.a. med, at det er en gang lettere at have en person, som direkte ved, hvad der rører sig i redaktionen og også udenfor.

Næstformanden tog herefter ordet og takkede på bestyrelsens vegne Klaus Egeberg for det arbejde, Klaus har udført som formand.

Under mødet blev RC-unionens to pokaler uddelt.

Kurt Hevang fik overrakt initiativpokalen, og Arild Larsen tildeltes Ole Meyers Mindepokal. Klaus Egeberg begrundede valgene således:

Initiativpokalen:

"Som enhver ved, er lommeuld det eneste, som kommer af intet. I alle andre tilfælde ligger der arbejde bag resultaterne. Og RC-unionen har heldigvis mange, som er villige til at gøre et stort stykke arbejde til medlemmernes gavn. Et af de arrangementer, mange nødig vil undvære, er vores sommerlejr. Det er hyggeligt at tage på sommerlejr, og lejrene har en vigtig social funktion i unionssammenhæng. Her lærer man andre modelflyvere at kende, og her har man det sjovt sammen.

Sommerlejrene kommer imidlertid ikke ud af ingenting. Der skal være nogen, som tager initiativet og gør arbejdet.

Initiativpokalen uddeles ikke automatisk. Den kommer kun til uddeling, når nogen har gjort sig fortjent til den. I år var bestyrelsen ikke i tvivl om, hvem der skulle have den. Og som en del sikkert allerede har gættet, går RC-unionens initiativpokal



Kurt Hevang modtager Initiativpokalen af Karen



Klaus Egeberg overrækker Ole Meyers Mindepokal til Arild Larsen.

i år til drivkraften bag sommerlejrene, Kurt Hevang. Tillykke”.

Ole Meyers Mindepokal:

“Som det er tilfældet med Initiativpokalen, uddeles Ole Meyers Mindepokal heller ikke automatisk. Man skal virkelig have gjort sig fortjent til den. Og hvis nogen har gjort sig fortjent, så gælder det vedkommende, som bestyrelsen har indstillet i år. Faktisk skulle han have haft den for længst. Det har han imidlertid ikke faet, fordi han har været alt for tæt på magtens centrum – og en tildeling kunne derfor nemt komme til at ligne kammerateri. Sidste år trådte han imidlertid ud af bestyrelsen, og vi kan derfor roligt tildele ham æren af at modtage Ole Meyers Mindepokal uden at blive beskyldt for at favorisere inderkredsen.

Modtageren af pokalen er Arild Larsen. Arild har været medlem af bestyrelsen og næstformand “siden Arilds tid”. Lige så længe har han været grenredaktør på bladet, og lige så lang tid igen har han fungeret som fru Larsens mand og påtaget sig

store og små opgaver i sekretariatet. Det gør han stadig, og han er også stadigvæk grenredaktør – og han er også stadigvæk den, der tilrettelægger regnskab og budget. Og i dag er han altså også den, som fortjent modtager Ole Meyers Mindepokal. Tillykke”.

Webside og Eliteudvalg

Som et ekstra indslag mellem de faste punkter i dagsordenen præsenterede Lars Kildholt unionens nye webside, ligesom Eliteudvalget redegjorde for arbejdet i det forløbne år og planerne for det kommende. (Se omtalen andet sted i bladet) Repræsentantskabet udtrykte sin store tilfredshed med resultatet.

Efterfølgende orienterede Eliteudvalgsformanden Svend Plougstrup om styringsgruppernes fælles Elitestævne, som vil finde sted på flyvestation Vandel den 24. september 2000. Der vil komme nærmere orientering i Modelflyve Nyt, og styringsgrupperne har selvfølgelig på stort fremmøde.

Derpå orienterede Erik Dahl Christensen om Svæveflyvegruppens arbejde og re-

sultater, og det oplystes bl.a., at styringsgruppen har planer om at introducere en ny skræntflyvningsklasse, hvor alle vil kunne være med. Tegninger til et “klassefly” kommer i Modelflyve Nyt.

Bjarne Petersen orienterede om Skala-gruppens arbejde, og det nævntes, at Leo Eriksens gode placeringer ved EM i 99 har medført en øget international interesse for Damnark som “skala-land”. Bjarne Petersen håbede, at denne interesse også ville smitte af nationalt, således at der kan komme tilgang til klassen. Pt. er skalaaktiviteterne næsten udelukkende et jysk anliggende, og styringsgruppeformanden opfordrede sjællænderne til igen at markere sig på området.

Peer Hinrichsen orienterede om Kunstflyvningsgruppens arbejde og nævnte, at der p.t. er stor tilgang til klassen og dermed kamp om pladserne på landsholdet. Kun F3A-X klassen mangler tilgang, og styringsgruppen har derfor ændret regelsættet for stormodelklassen i habet om på denne måde at få flere til at deltage i kunstflyvningskonkurrencer for stormodeller.

Benthe Nielsen orienterede om aktiviteterne i Helikopterstyringsgruppen, som kan melde om fremgang på alle områder. Savel sommerlejr som begynderkurser har været overtegmede, hvilket tegner godt for fremtiden. Internationalt har danske helikopterpiloter længe hørt til den absolutte elite; men på det seneste er der kommet hårdere konkurrence. Med den tilgang, som der er til gruppen er der imidlertid håb om, at danske heli-piloter også fremover kan markere sig i den bedste ende af resultatlisterne.

Formandens mundtlige beretning år 2000 (uforkortet)

På sidste års repræsentantskabsmøde indvilgede jeg i at tage et år mere som formand. I år udløber min valgperiode til bestyrelsen, og jeg har derfor besluttet at benytte denne lejlighed til at sige tak for denne gang. Det sker ikke, fordi jeg er utilfreds eller noget som helst i den retning. Jeg er simpelthen bare blevet så optaget på andre

Bestyrelsesbordet med dirigenten Bjørn Jørvad stående. Ved den fjerneste bordende ses den nye formand Lars Kildholt. (Foto.: Arild)



områder, at min kalender ikke levner den fornødne plads til arbejdet som formand. I den anledning vil jeg gerne sige tak for efterhånden mange års hyggeligt bestyrelsesarbejde. Set i bakspejlet har det i hvert fald været hyggeligt. Nogle af de tilstedeværende husker sikkert, at jeg af og til har brokket mig, f.eks. når nogle ikke har kunnet holde fred, eller når nogle begyndte at agere på egen hånd til skade for de overordnede principper i unionens arbejde. Det har været episoder, som var irriterende, mens de stod på; men i det store og hele har det kun været krusninger på overfladen. De helt store storme har vi været forskånet for i min bestyrelsestid, og sådan håber jeg også, at det kan fortsætte.

Skal jeg her på falderebet gøre status over RC-modelflyvningens situation i begyndelsen af det nye årtusinde, så er indtrykket, at vi befinder os i en stabil periode med svagt stigende tendens. Modelflyvning bliver givetvis aldrig en massebevægelse. Unge mennesker har i dag så mange andre tilbud, at det kan være svært at overskue det hele. Og den fascination af flyvningen, som satte mange af vi lidt ældre i gang, eksisterer ikke hos den yngre generation. For dem er flyvning bare kedelig ventetid fulgt af 3 timers transport til feriemålet, og de gider knap nok løfte hovedet, når noget kommer forbi deroppe. Så vi befinder os nok nogenlunde på det niveau, vi kan regne med at være på. Det betyder selvfølgelig ikke, at vi skal opgave håbet om at blive flere. Vi skal stadigvæk gøre reklame for os selv, og vi skal stadigvæk gøre en indsats for at få flere med. For som i hvert fald de tilstedeværende ved, så rummer modelflyvningen nogle udfordringer og nogle glæder, man ikke finder ret mange andre steder, og det er jo synd for alle dem, som ikke får del i de oplevelser.

Som modelflyvere er vi imidlertid ikke blot oppe mod tidens mangfoldighed af fritidstilbud. Vi er også oppe mod nogle tendenser i samfundet, som gør det svært for os. Vi har nemlig det problem, at i hvert fald nogle af os kan høres – ikke ret meget, men vi kan høres. Og er der noget, som ikke er populært i det moderne samfund, så er det fritidsaktiviteter i det åbne land, som kan høres. En del klubber har allerede fået kærligheden at føle, og flere vil nok følge efter.

Hvor meget vi må kunne høres, er en afgørelse, som træffes lokalt. Miljøministeriet har ganske vist givet nogle retningslinjer, og hvis kommunerne bare fulgte dem, ville vi sagtens kunne leve med det. Men i og med, at de reelle grænseværdier fastsættes lokalt af kommuner og amter, sker det, at klubber kommer ud for noget, der ligner urimeligheder, og det kan vi desværre ikke gøre ret meget ved. Løsningen på sådanne problemer skal findes lokalt ved seriøs dialog med myndigheder og gennem kontakt med de lokale politikere.

Jeg ved, at nogle forbudsramte klubber gerne vil have, at RC-unionen tager initiativ til, at der bliver skabt ens regler for hele landet. Jeg synes, det er en meget dårlig idé. Ikke bare fordi det med garanti vil medføre en generel skærpelse af grænseværdierne for, hvor meget vi må kunne høres; men også fordi det er stik imod den politiske trend, der går i retning af decentralisering og lokalt selvstyre. Så hvis de berørte klubber føler, at RC-unionen ikke gør nok i sådanne sager, så skyldes det ik-

ke, at vi ikke har lyst. Det skyldes derimod, at bestyrelsen har den helt klare holdning, at initiativer på dette uhyre følsomme område kun vil medføre forringelser for alle – uden at give bedring for de få.

Længere nede ad dagsordenen for dette møde kommer der et punkt, der hedder regnskab og budget. Jeg har igennem flere år kunnet sige, at unionens økonomi har det godt. Det har regnskabstallene hidtil kunnet bekræfte. Ganske vist har vi valgt at bruge renteindtægterne i driften; men det har været et bevidst valg. Vi har ikke haft ambitioner om at opbygge en pengeskat. Vi har blot skullet sikre, at der til enhver tid har været en passende formue, som kunne fungere som buffer, hvis dårlige tider skulle indtræffe.

Efter det sidste bestyrelsesmøde, hvor de seneste tal blev gennemgået, måtte vi imidlertid erkende, at selv om dagens tal ser fomuftige ud, så er tallene for de kommende år utilfredsstillende læsning. Vi har nemlig måttet konstatere, at der er røde tal på bundlinjen, og at de røde tal er for store. En af årsagerne hertil er, at vi i RC-unionen har tradition for at udarbejde pessimistiske budgetter, hvor vi tager hensyn til, at det værste kan ske. F.eks. at vi ikke får bonus fra forsikringselskabet, at medlemstallet ikke stiger, at vi ikke får tilskud fra Friluftsrådet, og at renteindtægterne holder sig på et meget lavt niveau. Selv med hensyntagen til disse variable parametre må vi i år se i øjnene, at prisstigninger har overhalet os indenom, og at vi ikke har kunnet opstille et tilfredsstillende budget. Priser og lønninger er simpelthen steget mere, end vi havde forudset. Bestyrelsen fik sidste år vedtaget en kontingentforhøjelse, og vi vil derfor ikke allerede igen komme med et nyt forslag om forhøjelse. Det vil derfor være op til repræsentantskabet at bestemme, hvorvidt vi skal i gang med at svinge sparekniven, eller om vi skal gribe til tegnebogen. Som enhver kan se, er der i realiteten kun to områder, hvor vi kan sætte sparekniven ind: På vores blad og på Eliteudvalget. Vælger vi det første, betyder det et blad med færre sider og færre billeder. Vælger vi det andet, skyder vi så at sige vore frontkæmpere bagfra, og det kommer bl.a. til at betyde, at vi fremover ikke mere kan glæde os over, at danske konkurrencepiloter pryder forsiden på de store udenlandske modelflyvetidsskrifter. Vælger vi begge dele, bliver det lidt af hvert.

Alternativet er, at vi griber til tegnebogen og ofrer 20 kr. mere om året på kontingent til RC-unionen. Det svarer til under 3 liter benzin på årsbasis – eller et skrabelod. Køber man f.eks. hvert år 6 computerblade i den lokale kiosk, koster det ca. 375 kr. Køber man et medlemskab i RC-unionen, får man uden videre tilsendt 6 numre af Modelflyve Nyt, man får en fuldt dækkende flyforsikring, man får snart adgang til en ny og spændende web-side, man får udstrakt service fra sekretariatet, man bliver del af et nationalt og internationalt modelflyversamfund, måske får man tilskud til sit stævne eller til rejsen til en udenlandsk konkurrence, man får mulighed for at flyve under ordnede og regulerede forhold, man kan benytte sin sender med visshed om, at ikke andre bruger frekvensen, man kan købe brændstof til sin motor, osv. osv. Alle disse ting koster for tiden 350 kr. om året – 25 kr. mindre end de 6 computerblade! Spørgsmålet er altså, om vi vil und-

være noget, eller om vi vil betale en tyver mere om året. Det spørgsmål, må vi give svar på senere.

Efter dette møde træder jeg stille og roligt bagud og overlader formandshvervet til den, repræsentantskabet vælger som min efterfølger. Bestyrelsen indstillede på sit sidste møde Lars Kildholt som kandidat til formandsposten. Efterfølgende har jeg fået at vide, at der som noget helt usædvanligt bliver en modkandidat til posten. Set i lyset af sidste bestyrelsesmøde vækker det nogen undren. Da jeg sidste år bebudede min afgang, var det bl.a. med henvisning til, at bestyrelsen har behov for nyt blod og ny dynamik. Denne målsætning skulle være opnået med bestyrelsens kandidat. Det er imidlertid op til repræsentantskabet at vælge mellem kandidaterne, og uanset udfaldet har jeg lovet, at min efterfølger altid vil kunne trække på den erfaring, jeg trods alt har oparbejdet gennem de sidste mange år.

Jeg vil gerne slutte af med at sige tak for de forløbne år til mine gode bestyrelseskolleger, tak til Karen fra sekretariatet, tak til redaktørerne på Modelflyve Nyt, tak til alle dem, der bruger deres fritid på arbejde i styringsgrupper og udvalg, og endelig tak til alle unionens medlemmer, som i den sidste ende er basis for det hele.

Klaus Egeberg
Afgående formand

Nr. 6/00

Konstituering af bestyrelsen

Jens Larsen blev genvalgt som næstformand, men meddelte, at han ønsker at træde ud af bestyrelsen ved næste repræsentantskabsmøde. Erik Nymark blev genvalgt til flyvepladsudvalget/forsikring, men vil ligeledes træde tilbage ved næste repræsentantskabsmøde. Jens Larsen tilbød at fortsætte med opdatering af klubhåndbogen, uanset at han ikke længere sad i bestyrelsen, et tilbud bestyrelsen takkede for.

Formanden og Jørgen Holsøe valgtes til DMF's bestyrelse. Svend Plougstrup blev genvalgt som Eliteudvalgsformand, og sluttelig blev Torben Møller genvalgt til Sportsudvalget.

Godkendelse af referat fra repræsentantskabsmødet og behandling af opgaver herfra.

Arild Larsens forslag om, at den ene af de 2 repræsentanter, som RC-unionen stiller til DMF's bestyrelse, skulle vælges blandt RC-grenredaktørerne, blev behandlet.

Det blev besluttet at lægge op til, at DMF's bestyrelse tager stilling til, om grenredaktørene kan deltage på bestyrelsesmøderne som bisiddere m.v., men uden stemmeret. Såfremt DMF's bestyrelse godkender dette forslag, behøver vi ikke vente til efter repræsentantskabsmødet.

Opfølgning fra sidste bestyrelsesmøde

Det blev besluttet at forære restlageret af trøjer til de 3 sommerlejre. Ole Lund spurgte, om det er lovligt at publicere vores klubhåndbog på Internettet med henvisning til udklippene fra Geodætisk Instituts kort. Jens Larsen undersøger sagen (tilladelse er efterfølgende givet med betaling af gebyr). Jens Larsen orienterede endvidere om, at årets methanol-”runde” var afsluttet. En forhandler er trådt ud af ordningen.

Eliteudvalget

Svend Plougstrup orienterede om en uheldig start på det planlagte elitestævne på FSN Vandel. Vi har modtaget brev fra Ellehammer R/C klub, som retteligt burde have været orienteret. Det blev besluttet at skrive et undskyldende brev til Ellehammer R/C klub i håb om samarbejde.

Sportsudvalget

Torben Møller oplyste, at udvalget består af Kurt Hevang, Ole Hilmer Petersen, Regnar Petersen samt Torben Møller. Første møde afholdes 19.maj. Der er indkommet 22 stævneanmeldelser, 11 bestillinger af sikkerhedsnet samt 8 anmodninger om tilskud.

Eventuelt

Hjemmesidens betydning i forhold til bladet blev diskuteret. Der fremkom frygt for, at vi er ved at aflive bladet, og i det hele taget blev form og indhold diskuteret længe. Konklusion på diskussionen kommer sikkert ikke lige med det samme, men det står klart, at vi har en opgave, hvis MFN skal blive ved med at være et produkt, som flertallet af vores medlemmer er glade for.

Det blev diskuteret, hvorvidt vi skulle foreslå indeksreguleret kontingent. Forslaget blev forkastet.

Orientering fra Helikopter-Styringsgruppen

Aflysning

Som annonceret her i Modelflyve Nyt og på repræsentantskabsmødet var det styringsgruppens plan, at der skulle afholdes et fælles elitearrangement på Flyvestation Vandel for RC-u medlemmer.

Vi (styringsgruppen) er desværre nødt til at aflyse dette arrangement, da der ikke er mulighed for at benytte 6 kanaler den pågældende dag. Alle kanaler vil ifølge Ellehammer RC klub være i brug på klubbens flyveplads, som ligger tæt ved flyvestationen.

Jeg vil lige citere lidt fra det brev, jeg har modtaget fra Ellehammer. Det vil måske forklare, hvorfor jeg skriver, som jeg gør:

"Jeg skal her foreslå en besparelse i budgettet for 2000 til Eliteudvalget, slet stævnet, for der kan ikke flyves fra kl. 11.00 til kl. 19.00 på følgende kanaler: 61 og til og med 80, da Ellehammer bruges disse den 24.09.2000.

Med venlig hilsen
Styringsgruppen

Haderslev RC Hyggetræf 2000

den 23.-25. juni

Så er det igen tid til at pakke et par spændende modeller og familien i bilen og tage til hyggetræf på Haderslev RC's dejlige flyveplads. I finder os ved at dreje fra motorvejen ved afkørsel 67, Haderslev nord, køre ind mod Haderslev og mod syd ad Rute 170. I Hoptrup skal I dreje til venstre ved bageren. Der vil være opsat skilte herfra. Se også klubhåndbog klub nr. 60.

Vi vil som tidligere år kun forberede det mest nødvendige, så vi også selv har tid til at hygge os med vore gæster.

Der vil være mulighed for at campere på pladsen, hvor der er udlagt 230V til lys og ladning. Elkedler, kaffemaskiner, varmeapparater og andre stømslugere er I velkomne til at bruge i klubhuset. Der er der også er adgang til et "rigtigt" toilet, varmt og koldt vand plus diverse.

Om aftenen vil vi tænde op i den store grill, hvor I kan tilberede den medbragte mad, som I bagefter kan indtage i det opstillede telt. Vi har selvfølgelig bestilt vejrtil at sidde udenfor, meeeen!!!. Der vil også være salg af øl og vand til vennepriser.

Er der brug for yderligere oplysninger, er I velkomne til at kontakte Ole Kristensen på tlf. 74 52 62 85 eller Anders Rasmussen på 74 65 32 23.

På gensyn i Haderslev RC

RC-indbydelser

Dronninglund Træf

den 17-18. juni

Vi indbyder igen til Dronninglund Træf, som afholdes på vores flyveplads d. 17-18. juni. Der vil være mulighed for camping på pladsen allerede fra fredag eftermiddag.

I lighed med tidligere år er der lørdag fælles festmiddag. Vi skaffer en masse grillkød, salat og brød og tænder grillen. Pris pr. deltager: 65 kr. Børn u. 12 år: 30 kr.

Tilmelding via vores hjemmeside: www.Dronninglund-mfk.dk eller til Niels Chr. Nielsen. Tlf. 98 25 98 03, e-mail: OY9288@Dronninglund-mfk.dk Ole J. Lund. Tlf. 98 28 60 33, e-mail: OY9427@Dronninglund-mfk.dk

Hobbyflyvertræf i Greve

den 17.-18. juni

Sydkystens Modelflyveklub i Greve indbyder hermed til Hobbyflyvertræf i weekenden 17.-18. juni.

Hvad skal vi lave?

FLYVE! Så enkelt kan det siges.

Vi laver et par småkonkurrencer undervejs, men ellers er det i al sin enkelthed meningen, at vi skal flyve og hygge os med hinanden.

Der vil være salg af mad og drikke på pladsen, og vi arrangerer fællesspisning lørdag aften. Der er mulighed for at campere på pladsen. Vi har en god generator og vand på dunke. "Ubådsvaske" mv. kan kla-

res på nærliggende tankstation. Pladsen er godkendt til stormodeller, og alle er velkomne.

Pladsen kan "indtages" fra fredag eftermiddag kl. 17. Briefing: Lørdag d. 17.juni kl. 10.

Tilmelding er ikke nødvendig, men hvis man ønsker at deltage i fællesspisning lørdag aften, skal tilmelding ske senest torsdag d. 15. juni til Jens Munk, tlf. 56 71 16 26, e-mail: jensmunk@get2net.dk eller til Lars Kildholt tlf. 20 15 97 77, e-mail: lki@bilvia.dk.

Kørevejledning:

Se www.rc-unionen.dk/klubber.htm og kig under "Roskilde Amt"

Det ligger i luften

Den 25. juni

afholder Modelflyveklubben Gudena 25 års jubilæum på klubbens plads i Helstrup. Vi håber i den forbindelse at se rigtig mange af vore flyvende venner med deres modeller, så vi kan få en festlig dag.

Vi regner med at afholde nogle små konkurrencer, så husk en "arbejdsmodel" til det grove. Vi sørger for, at du kan købe forplejning, og vejret er bestilt, så sæt straks X i kalenderen den 25. juni med destination Randers.



JM skrænt

den 24. (25. juni)

EMF (Esbjerg Modelflyveklub) indbyder til JM-skrænt lørdag den 24. juni og med søndag den 25. juni som reservedag.

Klasse F3F

Mødested er på P-pladsen foran Hamborg Camping (Hanstholm) kl. 9.00

Startgebyr kr. 50

Tilmelding senest den 21. juni til Knud Hebsgaard tlf. 75246490-20285521

JM skrænt tæller til NM 2001 og Viking Cup samt pokalkamp 2000-04-19.

PS.

Har du aldrig deltaget i en skræntkonkurrence, så tilmeld dig alligevel.

Du må gerne indhente information om konkurrencen hos Knud Hebsgaard.

Vel mødt

EMF.

Flyslæb-dag hos NFK

den 1. juli

NFK indbyder til flyslæb-dag den 1. juli med reservedag den 2. juli.

Vi starter kl. 10,00 med briefing, og herfter vil der være fri flyvning med svæve-modeller og trækfly, indtil træffet slutter i løbet af eftermiddagen.

Omkring frokosttid vil der være mulighed for at købe pølser samt noget at drikke.

Træffet vil blive afholdt på NFK's svæveflyveplads i Langstrup Mose ved Nivå. Se evt. vores kørselsvejledning på www.rc-nfk.dk

Du må meget gerne tilmelde dig hos Bo Kristensen på telefon 2066 8043 eller på e-mail: bo-kristensen@hobby.dk

Vel mødt

NFK

El stævne i Frederikshavn

den 1. juli

Frederikshavn Modelflyveklub indbyder alle el-piloter til at deltage i vores 10 celledes stævne, der i år finder sted søndag den 1. juli (reservedag den 2. juli) på klubbens flyveplads, der er beliggende på Udviklingsvej i Frederikshavn. Vejbeskrivelse oplyses gerne pr. telefon.

Lørdag den 1. juli er der registrering kl. 9.00 og briefing kl. 9.30.

Startgebyr er kr. 75,00, der inkluderer rundstykker lørdag/søndag morgen.

Der vil blive fløjet efter de nye regler, som gerne oplyses pr. telefon.

Stævnet er en del af CONTEST EUROTOUR 2000, hvor der udover i Danmark også er stævner i Belgien, Sverige, Tyskland Italien, Schweiz, Tjekkiet og Østrig optaget i stævnekalenderen. Hver pilot betaler et beskedent beløb til Eurotour "cigar-kassen".

Din model behøver ikke ubetinget at være en konkurrencemodel for at kunne deltage, og er det første gang, du skal deltage i en konkurrence, giver vi os gerne tid til at forklare reglerne en ekstra gang.

Safremt søndagen ikke bliver brugt som reservedag, vil der være mulighed for hygeflyvning, hvor div. projekter kan luftes.

Tilmelding til Jan Abel på tlf. 98 43 48 72 eller e-mail: elflight@3w.dk

Husk: Tilmelding kan aldrig foretages for tidligt!!

Sommerlejr F3C

den 1.-9. juli

RC klubben Falcon afholder i år for 4. gang helikopter-sommerlejr.

Alle med interesse i helikopterflyvning har mulighed for at deltage, uanset om man er helt "ny" med en helikopter eller har mange års erfaring.

Sommerlejren bliver "drevet" efter princippet om, at alle hjælper alle, så det er altså muligt at få samlet megen god hjælp og erfaring samtidig med store mængder hyggeligt samvær.

Sommerlejren finder sted fra den 1. til den 9. juli, uge 27. Har du kun mulighed for at deltage en del af perioden, er du naturligvis også velkommen.

Klubben råder over camping- og klubhusfaciliteter med strøm og vand. I klubhuset er der mulighed for at lave mad. I lighed med tidligere år vil der være mulighed for at bade ved den nærliggende sportsplads.

Deltagerantal: max. 25

Deltagergebyr: kr. 200,00

For tilmelding og yderligere oplysninger ring da til Svend Plougstrup på tlf. 75 82 73 69. E-mail: svend@post6.tele.dk

Når jeg har fået din tilmelding, sender jeg et girokort, kørselsvejledning samt evt. andre oplysninger.

Så snart du har indbetalt deltagergebyret, er du tilmeldt sommerlejren. Hvis tilmeldingerne overskrider max.-antallet på 25, gælder princippet først til mølle.

Vel mødt til sommerlejren i Veerst. Svend Plougstrup

Sommerlejr 2000

7.-16. juli

Modelflyveklubben "Nuserne" har igen i år fornøjelsen af kunne indbyde til sommerlejr.

Sidste år var første gang, "Nuserne" afholdt sommerlejr, da det ikke længere var muligt at afholde det på Egeskov. Ca. 55 piloter og familiemedlemmer valgte sidste år at lægge vejen forbi klubbens plads til en uge med masser af afslapning og flyvning. I år håber vi selvfølgelig på at endnu flere vil gøre dem det efter.

Der vil i ugens løb blive afholdt forskellige arrangementer og aktiviteter. Bl.a. små flyve-konkurrencer, amerikansk lotteri og aktiviteter for børnene.

Hvis man gerne vil i gang med 3D flyvning, er der også rig lejlighed for dette, da danmarksmesteren i F3A vil være at finde på lejren. Han vil være behjælpelig med savel flyvning som trimning af modellerne. Dette gælder også, hvis man gerne vil træne F3A.

Endvidere kan vi i år tilbyde masser af svæveflyvning med alt lige fra 2 meter til stor-skalasvævere. Der vil være slæbefly/pilot på pladsen hele ugen, men der er også mulighed for spil- og gummitovsstarter. Hvis du aldrig har prøvet flyslæb, har du nu muligheden for at prøve denne pragtfulde startmetode.

Sidste år arrangerede vi med stor succes en rundtur på Billund Lufthavn. Dette vil, såfremt der er ønske herom, selvfølgelig også kunne lade sig gøre i år.

Onsdag d. 12/7 kl. 18.00 vil der som sidste år være mulighed for modelsejls på Grindsted Engso (ca. 4 km fra pladsen).

Pladsens samlede areal udgør ca. 3 hektar. På dette område er der anlagt 2 baner (110x20 Ø/V og 100x10 SØ/NV). Pladsen er endvidere godkendt til stormodeller.

Der vil selvfølgelig være toilet, el og vand på pladsen samt badeforhold på en nærliggende skole. Der er mulighed for camping på pladsen fra fredag d. 7/7.

Der vil være mulighed for at bestille morgenbrød hver dag. Desuden vil der kunne købes øl, vand, is samt pølser hele ugen. Hver aften bliver der tændt op i den store grill til fri afbenyttelse.

Lørdag d. 15/7 arrangerer klubben fællesspisning.

Prisen for dette års sommerlejr vil være 20,00 kr. pr. dag. For børn under 12 år er lejren selvfølgelig stadig gratis.

Med Venlig Hilsen

Modelflyveklubben "Nuserne"

Pandrup "Air Show 2000" samt Sandmose Mfk's 25 års jubilæumsstævne

den 15. juli

Der indbydes hermed til 25 års jubilæumsstævne i Sandmose Mfk. lørdag d. 15. juli kl. 14.00 i Nordjylland, nærmere betegnet Pandrup. Beliggenheden af pladsen kan ses i Unionens pladshåndbog under klub nr. 97 eller på www.rc-unionen.dk hjemmeside under klubber i Nordjylland.

Desuden vil der være opsat skilte ved omfartsvejen ved Pandrup, som vil vise vej til pladsen.

Stævnet

Stævnet er ment som et "hygetræf" for alle RC.-unionens piloter med eller uden familie. Der vil være et par små indlagte konkurrencer i stævnet, hvor der vil være fine præmier til vinderne. Desuden vil det samtidig være et opvisningsstævne for publikum, som kan få et lille indblik i, hvad modelflyvning egentlig er for noget, så vi kan få manet de gamle skrøner i jorden "at model-flyvning kun er for særligt indviede og samtidig larmer ad h - - - - til".

Der vil være fri entre for publikum, og der vil heller ikke blive opkrævet pilotgebyr.

Der vil være senderdepot med "selvjustits". Denne form for senderponering plejer altid at fungere fint, da faktisk alle piloter er involverede i at holde styr på frekvenser og radioer.

For piloter, der ønsker at deltage i opvisningen, er der briefing kl. 12.00.

Camping

Det kan ikke påregnes, at man kan bo på selve flyvepladsen, da man i så fald vil være nødt til at indskrænke publikumsarealet.

Da der forventes en del publikum til stævnet, ser vi os nødsaget til at henvise overnattende gæster / piloter til Aaby-skolen, Kattedamsvej 26, Aabybro, hvor også sommerlejrens gæster har til huse. Her er der masser af plads til telt eller campingvogn. Her forefindes strøm / bad / toilet / køkken / køl. - fryser. / "hangar" / TV m. opholdsrum / "smugkro" / computerspil / m.m.

Da der skal betales leje af skolen samt for brugen af dennes faciliteter, er vi dog nødt til at opkræve et gebyr på kr. 45.00 pr. nat pr. person (børn under 12 år bor gratis).

Kioskudsalg

Under stævnet vil "Moseboden" være åben med salg af øl / vand / pølser m.m. Altsammen til "Moseboden's" altid rimelige priser.

"Jubilæums og Præmiefest" lørdag aften

Lørdag aften kl.19.30 afholder Sandmose Mfk. deres 25 års "Jubilæumsfest" kombineret med sommerlejrens "Præmiefest" på Aaby - skolen, Kattedamsvej 26 i Aabybro.

Alle er naturligvis velkomne til at komme og deltage i festmiddagen, samt hvad deraf følger, men en tilmelding nødvendig af hensyn til bestilling af mad. Dette vil blive til en pris af 80,00 kr. pr. deltager. Fadøl og vand kan købes til fornuftige priser hele aftenen. Ønskes vin, medbringes den selv.

Tilmelding og ankomst eller for yderligere information

Da vi i klubben meget gerne ser, at du kommer og deltager aktivt i dette stævne, kan du tilmelde dig hos: Kurt Hevang, Løkkenvej 8, 9490 Pandrup, tlf: 98 20 44 16 - bil: 20 10 30 21 eller på e-mail: hevang@post.tele.dk

Vel mødt til en rigtig "familie-hygge-weekend" i Nordjylland.

DM i F3J

den 28.- 29. juli

I år afholdes der i DM-F3J d. 28/7-29/7 på SMSKs flyveplads Stensletten ved Herstedøster.

Vi starter med kaffe, rundstykker og en kort briefing kl. 9.00. Starten vil gå kl. 10.00.

Under stævnet vil der være mulighed for at købe øl og vand samt sandwich til rimelige priser.

Om aftenen arrangeres en hyggelig fælles spisning i Humlebys beboerhus på Vesterbro. For kokkens skyld ønsker vi gerne en tilmelding.

Om søndagen starter vi kl 9.00 med kaffe og rundstykker. Konkurrencen starter kl. 1 0.00 og forventes afsluttet kl. 16.00 med en præmieoverrækkelse.

Startgebyret er sat til 130 kr. incl. kaffe og rundstykker.

Der flyves efter de gældende F3J-regler. Der tages nærmere stilling til, om der flyves med enkel- eller tomandstræk afhængigt af deltagerantallet.

Konkurrencen tæller til udtagelse til NM-F3J, EM-F3J og VM-F3J.

Af hensyn til arrangørernes planlægning er der tilmeldingsfrist fredag d. 14/7, hvor frekvens og OY-nummer oplyses. For tilmelding ringes til Uffe Markussen på tlf. 33 23 42 03, eller der sendes en e-mail til Henrik Nielsen på h.ebert@get2net.dk

Vi håber naturligvis på stor deltagelse for såvel øvede som nybegyndere, der ønsker at afprøve denne form for konkurrence.

Esben Snares Festen 2000

den 29.- 30. juli

Kalundborg Modelflyveklub afholder i lighed med de foregående år en opvisning i forbindelse med den årlige Esben Snares Fest.

Vi vil i år prøve med et helt andet concept.

Vi starter med lørdag med ankomst fra kl. 13.00. Derefter hygge, flyvning og hvad man nu ellers kan finde ud af på en dejlig sommerdag.

Om aftenen vil der være fest og fælles spisning kl. 18.30 i et dertil indrettet telt (maden kan købes på stedet til en meget fordelagtig pris) - måske nogle konkurrencer samt evt. natflyvning.

Søndag kl. 13.00 vil vi lancere en stor opvisning for publikum og andre, der kunne have en interesse i at se vores nye bane (som det har taget 9 år at anlægge!!)

Hele arrangementet søndag vil være i forbindelse med Esben Snares byfesten, og da det er det eneste arrangement om søndagen, forventer vi stor tilstrømning både af presse og publikum, idet vi har fået lovet meget omtale i medierne.

Der vil være mulighed for camping både med telt og vogn; der er el, toiletfaciliteter, men ikke rindende vand på pladsen (der dog kan hentes ca. 50 m fra pladsen).

Vi håber at se så mange klubber fra nær og fjern som muligt, idet vi meget gerne vil vise alle aspekter af vores dejlige hobby.

Der vil være mulighed for at købe øl & vand til fordelagtige priser.

Tilmelding (vedr. camping og fællesspisning) til Mark Law på tlf. 59 51 71 10 eller 26 71 10 senest den 23. juli.

Jet Troef

den 4., 5., 6. august

Jet Danmark og Holstebro Modelflyveklub

inviterer hermed til det årlige Jet Troef på Lindtorp Flyveplads.

Arrangementet afholdes i dagene den 4., 5. og 6. august. Vi forventer flere udenlandske piloter end nogensinde før i Holstebro. Der bliver masser at se på.

Der er mulighed for camping på pladsen, hvor der også er udlagt strøm til campingisterne.

Lørdag aften afholdes der en fest med bespisning. Hvis man ønsker at deltage i dette arrangement, er det nødvendigt at tilmelde sig.

Tilmelding til Jet Danmark Stig Andersen
Tlf: 73 45 60 66 el. 23 47 54 69
Mail: Stiga@danfoss.com
el. stig.lis@mail.tele.dk

FM F3B

den 5.-6. august

OMF indbyder til åbent Fyns Mesterskab i F3B den 5.-6. august. Der flyves efter FAI's regler (med 10 min. termik).

Spil sættes op fra lørdag kl.08.00, og kl. 09.00 er der morgenkaffe. Første start er kl. 10.00, og der sættes på at flyve 6 runder. RC-unionen har to spil, som kan lånes efter aftale.

Til middag kan der købes pølser og vand.

Tilmelding skal ske på 2-3 mands hold til Søren Helsted, tlf. 64 82 27 09 eller Michael Munk, tlf. 64 82 48 66 eller pr. e-mail på munkjr@hotmail.com senest 28 juli.

Danmarks- mester- skaberne i F3A Kunst- flyvning

den 5. og 6. august.

Sønderborg Modelflyveklub indbyder hermed til DM i kunstflyvning.

Der vil blive fløjet i alle klasser: FAI-, Nordic-, Sport- og X-klassen.

Pladsen er åben for camping fra fredag eftermiddag, hvor alle er velkommen til at møde. Der er gode toilet- og klubhusforhold på pladsen, og der vil være mulighed for at lade modeller i vores byggelokale tæt ved flyvepladsen.

Lørdag aften er der fællesspisning i klubhuset. Menu og pris oplyses ved tilmelding.

Startgebyr i klasserne FAI-, Nordic- og X-klassen er 150,00 kr.

Startgebyr i klassen Sport er 100,00 kr.

Tilmelding til Peer Hinrichsen på tlf. 74 43 12 60 eller e-mail: peerh@post.tele.dk senest d. 25. juli.

Yderligere oplysninger kan fås ved henvendelse til ovenstående.

Sønderborg Modelflyveklub ønsker alle velkommen til en hyggelig konkurrence-weekend.

På gensyn
Peer Hinrichsen

2. DM-afdeling F3C

den. 5.-6. august

Filskov Modelflyveklub inviterer til 2. DM-afdeling i F3C.

Der flyves i følgende klasser:
FAI – Sport – Populær og Semiskala.
Gebyr: kr. 150,00

For at en klasse gennemføres, kræves minimum 3 deltagere.

Resultatet tæller til Danmarksmesterskabet 2000.

Resultatet i FAI tæller desuden til udtagelse af landsholdet til VM 2001.

Tilmelding senest 24. juli til Helikoptersty-
ringsgruppen

Benthe Nielsen : 7588 5454

Svend Plougstrup: 7582 7369

Der briefes lørdag d. 5. aug. kl. 10.00 ved
klubhuset på Filskov Flyveplads
Vel mødt i Filskov

Sportsflyvertræf

den 11.-13. august

Dragsholm Modelflyveklub indbyder igen i
år til et træf på vores flyveplads i weeken-
den 11.-13. august. Som tidligere vil det
være op til de deltagende piloter at få mest
muligt ud af weekenden d.v.s. fri flyvning
og hyggesnak og evt. lidt improviserede
konkurrencer.

Vi har i år, desværre, været nødt til at
indføre en lille "campingafgift" på kr. 50,-
pr. voksen overnattende gæst for hele
weekenden. Ved ankomst tilmelder man sig
i klubhuset, samtidig med at man betaler
"campingafgiften".

For de deltagere, der dukker op fredag,
vil der selvfølgelig være mulighed for at
grille deres medbragte kød på den store
grill, som vil være tændt og klar ca. kl.
18.00. Der er alm. toilet i klubhuset samt el
på pladsen. Da vi ikke har rindende vand,
er der kun drikkevand i begrænset omfang.

Afhensyn til planlægningen vil vi gerne
have, at man tilmelder sig arrangementet
senest den 7. august til

Niels Vandmann, tlf. 59 65 07 46

eller vandmann@get2net.dk

Heli-hygge-træf i Greve

den 18.-20. august

Sydskystens Modelflyveklub i Greve indby-
der igen i år til heli-hygge-træf. Sidste år
syntes vi simpelthen, at det var så hygge-
ligt, at vi gør det igen !!

Arrangementet afholdes i år i weeken-
den 18.-20. august.

Igen i år har vi en sjov FUN-bane, og vi
har allerede fået tilsagn om nogle fine
præmier. Ud over FUN-banen bliver der
masser af fri flyvning samt naturligvis
HYGGE. Der vil være salg af mad og drikk-
ke på pladsen, og vi arrangerer fællesspis-
ning lørdag aften.

Der er mulighed for at campere på plad-
sen. Vi har en god generator og vand på
dunke. "Ubadsvask" mv. kan klares på
nærliggende tankstation.

Alle helikopterpiloter, begyndere som
erfarne, er meget velkomne, og flyfolket er
også velkommen til at komme og hilse på.
Pladsen kan "indtages" fra fredag eftermid-
dag kl. 17. Briefing: Lørdag d. 19. august kl.
10.

Tilmelding er ikke nødvendig, men hvis
man ønsker at deltage i fællesspisning lør-
dag aften, skal tilmelding ske senest tors-
dag d. 16. august til Jens Munk, tlf. 56 71
1626, e-mail: jensmunk@get2net.dk eller
Lars Kildholt, tlf. 20 15 97 77, e-mail:
lki@bilialia.dk.

Kørevejledning:
Se www.rc-unionen.dk/klubber.htm, og kig
under "Roskilde Amt".

Hobbytræf hos Ellehammer r/c klub

den 18., 19. og 20. august

Ellehammer r/c klub indbyder til hobby-
træf d. 18., 19. og 20. august på modelflyve-
pladsen, Rygbjergvej 26, 7183 Randbøl.

Kom og deltag i en weekend med ufor-
mel og underholdende flyvning med alle ty-
per modelfly og flyvning krydret med små
konkurrencer.

Der er mulighed for camping på pladsen
fra fredag eftermiddag. Der er endvidere
vand, el (til lys) og torkloset. Grillen ved det
store festtelt er tændt både fredag og lørdag
aften, og der vil også være mulighed for at
købe grillkød, pølser og drikkevarer i hele
weekenden. Lørdag aften vil der sædvanen
tro være fest i det store telt, så mød op hos
Ellehammer r/c klub med dit fly og dit gode
humør.

Tilmelding til

7882

Tommy Olsen Erling Bøg, tlf. 75 86 58 06.

Jubilæums-hyggetræf

25.-26.-27. august

Odense Modelflyveklub har 65 års jubi-
læum, og vores flyveplads har 25 års jubi-
læum i år. Derfor indbyder vi alle interes-
serede modelflyvepiloter til at fejre dette
med en flyve/hyggeweekend d. 25.-26. og
27. august på pladsen. Fra fredag er man
velkommen til at benytte vores plads til at
campere, og der er fri flyvning.

Fredag aften tændes grillen op, og man
kan grille sin egen medbragte mad. Hele
lørdagen er der fri flyvning evt. suppleret
med et par små konkurrencer. Om aftenen
bestiller vi mad udefra, og dette kommer til
at koste ca. 100 kr. – tilmelding senest søn-
dag den 20. august til Finn Sørensen på tlf.
66 16 89 63 eller til Michael Munk på tlf. 26
21 48 66 / 64 82 48 66.

Man er selvfølgelig også velkommen til
at tage mad med selv.

Søndag vil vi lave et flyshow for at vise
lokalbefolkningen, hvad vores hobby inde-
holder, og for at skaffe nye medlemmer til
vores klub. Her haber vi, at de fleste frem-

mødt piloter vil deltage, og hvis nogen har
en særlig model, får denne sit eget punkt
på programmet.

Vi haber, at dette har vakt din interesse,
og glæder os til at se så mange som muligt
til OMF's hygge- og jubilæumstræf.

Har du spørgsmål, kan du kontakte mig
på tlf. 26 21 48 66 eller måske 64 82 48 66.

Michael Munk.

Nordisk 2 m Postkonkurrence

den 27. august (2. sept.)

S.M.S.K. Sjællands Modellsvæveflyveklub
inviterer hermed til Nordisk Postkonkur-
rence for 2 m modeller.

Der er en stigende interesse for 2 m
klassen blandt vore nordiske venner, da de
har indset, at der kan rekrutteres unge pi-
loter til vor dejlige hobby gennem denne
konkurrenceform.

Der er mulighed for at flyve søndag den
27. august med reservedag lørdag den 2.
september.

Der flyves efter de gældende 2 m regler.
Hvis man ikke har dem, kan de rekvireres
hos

Steen Høj Rasmussen

Tjørnehusene 20

2600 Glostrup

E-mail: steen_hoej@danbbs.dk

Der vil være en speciel vandrepokal, som
S.M.S.K. Sjællands Modellsvæveflyveklub
har indstiftet til dette post NM for 2 m.

Resultaterne kan sendes pr. e-mail eller
pr. post, og de skal være hos Steen Høj
Rasmussen senest den 16. september 2000

Vi hos S.M.S.K. ser frem til mange del-
tagere

Hobby World Fly for Fun

den 10. september

Igen i år vil vi gerne invitere til Fly for Fun.
Da det var os fra NFK, der vandt sidste år,
er det os, der skal afholde det i år. Det vil vi
så gøre søndag den 10. september kl. 10.30
på vores nye plads, "Raketten" ved Gunde-
rød.

Hobby World Fly for Fun er en holdkon-
kurrence, hvor der skal være minimum og
max 6 på hvert hold. Klubberne, som stiller
op, må gerne stille med flere hold, men
altså max 6 på hvert hold.

Der vil blive konkurreret i discipliner
som tidsflyvning, bakkerace, spind og me-
get andet.

Det skal lige siges, at det er vinderen,
der får æren af at afholde det næste år.

Tilmelding til stævnet kan ske til:

Andreas Larsen tlf. 48 30 19 93, mobil 40
62 19 93.

Det koster lidt i startgebyr, men pengene
går til præmier.

Mød op og udfordre os til kamp!!



Linestyings-Unionen (CL-unionen) er den danske landsorganisation for modelflyvning med linestyrede modelfly.

Unionen er tilsluttet Kongelig Dansk Aeroklub (KDA) og Fédération Aéronautique Internationale (FAI).

Årskontingentet er for 1999, 300,- kr. for direkte medlemmer.

Medlemsskab kan også opnås gennem indmeldelse i en af de klubber, der er tilsluttet unionen.

Nærmere oplysninger herom fås fra

Linestyings Unionens sekretariat:

Jens Geschwendtner
Lundeager 28
2791 Dragør
Tlf. 32 94 74 47

Unionens Web-adresse:

<http://www.modelflyvning.dk>

Unionsformand:

Niels Lyhne Hansen
Gormsvej 14
7080 Børkop
tlf. 75 86 62 19
E-mail: lyhne@get2net.dk

Bestyrelsesmedlemmer

Henrik Ludvigsen
Studekrogen 3
3500 Værløse
tlf. 44 65 54 51
E-mail: ludwig@post7.tele.dk

Ruben Sonne
Skolegade 64
7400 Herning
tlf. 97 21 41 06

Aage Wiberg
Søndergårdsvej 30
7400 Herning
tlf. 97 20 97 37

Linestyingsredaktør:

Carsten S. Jørgensen
Langgade 1B, 1.tv.
9000 Aalborg
tlf. 98 77 03 81
E-mail:
modelflyvenyt@modelflyvning.dk

Regeludvalg:

Jesper Buth Rasmussen
Almavej 8
9280 Storvorde
tlf. 98 31 91 98

Sommerlejrudvalg:

Ruben Sonne
Skolegade 64
7400 Herning
tlf. 97 21 41 06

Linestyings- Unionens kontaktnet

Vejledere for nybegyndere

Per Sauerberg,
Sønderkær 266,
7190 Billund
Tlf. 75 35 36 04

Carl Johan Fanøe,
Vingårdsvej 7,
9280 Storvorde
Tlf. 98 31 70 95

Henrik Ludvigsen,
Studekrogen 3,
3500 Værløse,
Tlf. 44 65 54 51

Vejleder i forbindelse med skole og undervisning:

Har du brug for et godt råd om, hvordan linestyret modelflyvning kan indgå på valgfag og i projektorienteret og tværfaglig undervisning, kan du kontakte:

Hans Rabenhøj,
Skolesvinget 1, Kragelund,
8723 Løsning
Tlf. 75 89 34 04
Spørgsmål om

linestyret modelflyvning i ungdomsklubber

kan rettes til:
Fritz Steffensen,
Elmevej 25
4140 Borup
Tlf. 57 52 68 37

Vejledere i konkurrenceklasserne

F2A speed og minispeed:

Niels Lyhne-Hansen
Gormsvej 14,
7080 Børkop
Tlf. 75 86 62 19

F2B stunt

Henrik Ludvigsen,
Studekrogen 3,
3500 Værløse,
Tlf. 44 65 54 51

F2C team-race

Luis Petersen,
Østergaards Allé 28,
2500 Valby
Tlf. 36 30 05 51

Good-year

Jesper B. Rasmussen
Almavej 8,
9280 Storvorde.
Tlf. 98 31 91 98.

F2D combat

Henning Forbech,
Bülowsvej 36 1
8000 Århus C
Tlf. 86 12 62 36

INDBYDELSER

Mini Sommerlejr i Herning

Herning Modelflyveklub inviterer hermed alle linestyingsfolk til at deltage i en forlænget weekend fra torsdag eftermiddag d. 29 juni og indtil søndag eftermiddag d. 2. juli.

Der er ikke noget fast program, men det er meningen, at vi skal flyve en masse og for nogle vedkommende finpudse formen forud for VM i Frankrig.

Vi stiller faciliteter til rådighed, men man sørger selv for mad - måske aftaler vi nogle fælles måltider.

Pris:

30 kr. pr. deltager.

Tilmelding:

Senest 1 uge før til:

Ruben Somme	97214106
Aage Wiberg	97209737
Uffe Olesen	97132254

Asfaltrace og Hedeslaget i Herning

den 12. og 13. august

Du indbydes hermed til vort årlige stævne for alle asfaltklasser samt det traditionsrige "Hedeslaget" i dieselcombat.

Sted:

Klubbens baner på Skinderholmvej overfor Herning Lufthavn

Tid:

Lordag	12.00	Check-In
	13.00	Asfaltklasser
	19.00	Middag
Søndag	10.00	Hedeslaget

Startgebyr:

Asfaltklasser	50 kr
Hedeslaget	75 kr
Middag	75 kr
Frokost lørdag	20 kr
Morgenmad søndag	20 kr
Frokost søndag	20 kr

Tilmelding:

Senest 5. august til:

Ruben Somme	97214106
Aage Wiberg	97209737
Uffe Olesen	97132254

DM 2000 i Herning

den 26.- 27. august

På CL-Unionens vegne vil vi gerne indbyde til DM i Herning d. 26. & 27. august.

Der flyves i alle klasser undtagen Mousse-Race og Dieselcombat

Konkurrence Kalender 2000

Dato	Konkurrence	Sted	Klasser
24/6	Old Time Stunt	Herning Modelflyveklub	Old-time Stunt
25/6	Æ Stunthose Cup	Herning Modelflyveklub	F2B Stunt og F2B-b Begynderstunt
29/6-2/7	Sommerlejr	Herning Modelflyveklub	Alle + meget mere
12/8	Asfaltræs	Herning Modelflyveklub	Alle Asfaltklasser
13/8	Hedeslag	Herning Modelflyveklub	Dieselcombat
26-27/8	DM	Herning	Alle undtagen Dieselcombat
24/9	Høst Vest	Aviator	alle
7/10	DM i Diesel combat	Pingvinerne	Dieselcombat
8/10	Høst Øst	Pingvinerne	Alle Græsklasser

World-Cup konkurrencer 2000

DATO	KONKURRENCE	STED	KLASSER
1.-4. juni	2000 Internat. Fesselfulg Cup	Kraiwiesen-Salzburg (Østrig)	ABC
3.-4. juni	22nd Holzlandpokal, 8th Internationaler Thüringen Cup	Tautenhain (Tyskland)	D
3.-4. juni	2000 International Aerobatics	Genk (Belgien)	B
3.-4. juni	2000 Cup Gold Engine	Moscow (Rusland)	AC
9.-11. juni	2000 Memorial Jozefa Gabrisa	Bratislava (Slovakiet)	B
10.-12. juni	2000 Open de Paris	La Queue en Brie (Frankrig)	ABC
10.-11. juni	2000 Limfjords Competition and Nordic Championchip	Aalborg (Danmark)	ABD
17.-18. juni	3rd City of Cirié World Cup	Cirié (Torino) (Italien)	B
23.-25. juni	2000 Mecsek Cup	Pecs (Ungarn)	ABC
8.-9. juli	2000 Eurocup	Landres (Frankrig)	AC
12.-19. juli	2000 World Aeromodelling Championship for Control Line	Landres (Frankrig)	ABCD
4.-6. august	8th Country Control Line	Wierzawice (Polen)	ABD
13.-14. august	15th International Control Line	Pepinster (Belgien)	ABC
19.-20. august	2000 MBZB-Cup	Untersiggenthal (Schwiz)	B
2.-3. september	2000 Coppa d'Oro	Lugo (Ravenna) (Italien)	ABC
22.-24. september	2000 Var Cup	Gyula (Ungarn)	AC
22.-24. september	2000 Gloria Dej Cup	Dej (Rumænien)	AC
29. sept.- 1.okt	2000 Dnipro Cup	Nonomoskovsk (Ukraine)	D
14.-15. oktober	7th Open International de Valladolid	Valladolid (Spanien)	ABCD

Sted:

Klubbens baner på Skinderholmvej overfor Herning Lufthavn. Kør fra Herning mod Sunds og følg skiltet til lufthavnen.

Der kan camperes på pladsen under ret primitive forhold, dvs. vand i dunke.

Der vil være mulighed for at købe madvarer m.m. under stævnet.

Tid:

Lørdag d. 26.	12.00	Check-In
	13.00	Konkurrencer
	19.30	Middag
Søndag d. 27.	9.00	Konkurrencer - fortsat
	Ca. 15.00	Finaler

Pris:

Startgebyr	125 kr.
Middag	125 kr.

Tilmelding:

Senest lørdag d. 19. august, hvilket skal overholdes, bl.a. fordi maden kommer kuvertvis udefra, og efterbestilling er ikke muligt. Der betyder, at for sen tilmelding = ingen mad!!!

Tilmelding til:	
Ruben Somme	97214106
Aage Wiberg	97209737
Uffe Olesen	97132254

DM i Diesel Combat 2000 + Høst Øst

den 7/10 og 8/10

Program:

Lørdag:	
Kl. 13.00	Diesel Combat
Kl. 18.30	Præmie overraskelse
Kl. 19.00	Banket med mere...

Søndag:

Kl. 10.00	Høst Øst
Kl. Slut.	Afslutning

Sted:

Pilebækgård v/ Bjæverskov

Tilmelding:

Senest 1/10 til kudsk@pingvinen.dk eller Steff. 57526837

Priser:

DM:	50 kr.
Høst Øst:	50 kr.
Begge stævner	75 kr.
Banket	Ca. 120 kr.
Vi ses	
Pingvinen	

Vår-Øst hos Pingvinen er afholdt

I fint forårsvejr udkæmpedes adskillige luftslag i himmelrummet over Midtsjælland.

Christian, Anders og Ole kæmpede om en plads på toppen, og der blev ikke foræret noget væk. FAI-reglerne blev strammet en del, da der kun var én disponibel model per kamp – meget blev jordet, men alt kunne tilsyneladende flikkes sammen, hvilket gav nogle særdeles spændende kampe.

Ole kæmpede bravt med sine 75% reducerede modeller – og trak til slut det længste strå – tillykke!!

Også i diesel gjorde Ole sig gældende – kan han også det til DM 2000 hos os?

Herom senere – dyrk Pingvinens hjemmeside.

Runde		1	2	3	4
Ole	Kjoven	V	V	-	V
Christian	Pingvinen	T	-	V	T
Anders	Pingvinen	-	T	T	

Ref.: Steff.



Fritflyvnings-Unionen

Danmarks eneste FAI anerkendte
fritflyvningsorganisation.
Medlem af KDA.

Kontingenter for 1999:

Senior	450 kr.	} incl. forsikr.
Junior	250 kr.	
Intro-medlem	150 kr.	
Abonnement alene	250 kr.	
FAI Licens	50 kr.	

Unionens adresser:

Formand (og post til):

Tom Oxager
Manebakken 5, Dalby
4690 Haslev
Tlf.: 56 39 85 95
e-mail: oxager@vip.cybercity.dk

Næstformand:

Hugo Ernst
Ægirsvej 38
7000 Fredericia
Tlf.: 75 92 92 93

Sekretær/distrikt Øst/FAI licenser:

Henning Nyhegn
Industrivænget 28
3400 Hillerød
Tlf.: 48 26 35 25

FF-NYT/distrikt Vest:

Frank Dahlin
Gjerager 7
6880 Tarm
Tlf.: 97 37 24 42

IT-medlem:

Jens Borchsenius Kristensen
P.S. Krøyersvej 28A
8270 Højbjerg
Tlf.: 86 27 13 28
e-mail: 100776.1403@compuserve.com

Økonomimedlem:

Karsten Kongstad
Degnebakken 22, Vigersted
4100 Ringsted
Tlf.: 57 52 57 03
e-mail: kk@ringsted.dk

MF-NYT/Materialer:

Jørgen Korsgaard
Ahornweg 5, Ellund
D-24983 Handewitt
Tyskland
Tlf.: 0049-4608-6899
e-mail: jkorsgaard@foni.net

Giro og medlemsregistrering:

Peter Buchwald
Ellehøj 49, Høm
4100 Ringsted
Tlf.: 57 64 33 88
e-mail: buchwald@post2.tele.dk

Unionens gironummer: 713-9535

Fritflyvningskalenderen 2000

Nedenfor finder du datoerne for alle danske konkurrencer og stævner i år samt nogle få udvalgte WORLD CUP konkurrencer, som vi ved, at mange valfarter til.

Hvis du vil vide mere om de internatio-

nale konkurrencer og andre, som ikke er anført her, så klik ind på Fritflyvningsunionens hjemmeside eller ring til FF-redaktionen.

25. juni	Midsommerkonkurrence, Kongenshus
8. juli	Scania Cup, Rinkaby, Sverige
10. juli	Nordic Cup, Rinkaby, Sverige
19.-20. august	Jyllandsslaget, Kongenshus
1.-3. september	Bodeland, Egeln ved Magdeburg, Tyskland
8.-9. september	Eifel Pokal, Euskirchen, Tyskland
17. september	Høstkonkurrence 1, Skjern Enge
23.-24. september	DM, Kongenshus
23.-24. september	Stonehenge Cup, England
1. oktober	Høstkonkurrence 2, Skjern Enge
5. november	Landsmøde, Ringsted

Har du penge, kan du få ...

Det er næsten ikke til at tro det, men det er sandt. I det nye Andriukov/-Kulachovsky Collection katalog kan man bl.a. købe en F1B model med det hele, inklusive variabel stigning på propellen, for omregnet 10.756,- kroner. Desværre er den ikke trimmet, det må man selv gøre!!

Vil man gerne selv bygge modellen af et byggesæt fra firmaet, kan man nøjes med at betale omkring 7000,- kroner.

Propellernavet med variabel stigning fås for omtrent 2600,- kroner.

Det er da vist på tide, at man begynder at læse sine Wakefieldmodeller inde, og at man stiller med bevæbnede hjem-

hentere, når man er ude at flyve! Hvem tør efterhånden fjerne sig uden for synsvidde af sin modelkasse (jeg har seks modeller i min!!)?

Det er lige før, at det bare er for meget ...

Jørgen Korsgaard



Dansk Modelflyve Veteranklub
Tilsluttet Dansk Modelflyveforbund

v/ Erik Knudsen
Amagervej 66 · 6900 Skjern
Tlf. 97 35 17 67

SimJet Denmark søger:

Til vor udviklingsafdeling søger vi hurtigst muligt en nyuddannet maskiningeniør fortrolig med design ved hjælp af CAD/CAM solidworks/AutoCad.

Du skal: Deltage i udvikling af modelturbine
Tegne/designe og beregne komponenter til gearkasser og turbiner
Deltage i projektgruppe
Udarbejde projektdokumentation

Vi forventer: Du er maskiningeniør
Behersker engelsk i skrift og tale
Du er resultatorienteret i teamet
Fleksibel og ansvarsbevidst
Aben, udadvendt og med humoristisk sans
Det er en fordel, hvis du er modelflyver i fritiden.

Vi tilbyder: Et selvstændigt job med store faglige udfordringer
Stor indflydelse på eget arbejde
Positive kollegaer
Frie arbejdsforhold

Venligst skriftlig ansøgning til:

SimJet Denmark, Bld. 31, Aarhus Lufthavn, 8850 Kolind. Tlf. 86 36 46 67

SimJet Denmark producerer og sælger Micro turbiner. - Hovedparten af produktionen bliver eksporteret til hele verden. I den nærmeste fremtid forventer vi en udbygning af vores position på verdensmarkedet.

Opslagstavlen

Opslagstavlen kan benyttes af bladets læsere til ikke-forretningsmæssige købs- og salgs-annoncer for modelfly og tilbehør til modelflyvning. **annoncer for andet bliver brutalt smidt i papirkurven.** Samme omfangsrige depot bliver også endestationen for ulæselige annoncer, annoncer uden navn og afsenderadresse på selve annoncemanuskriftet og lignende.

Til gengæld er annoncerne gratis.

Annoncer til Opslagstavlen skal sendes til:

Modelflyve Nyt
Kastanievej 4, 5884 Gudme

Annoncer til Opslagstavlen i næste nummer skal være redaktionen i hænde senest den 20. juni.

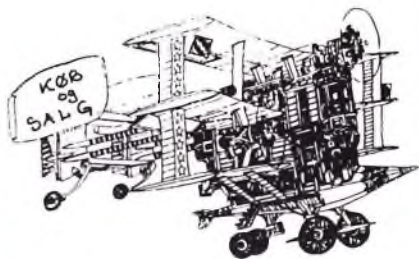

Sælges: Byggesæt til Graupner TAXI II med ekstratilbehør: næsehjulssæt, 1 servo og 1 brugt motor, kr. 500.

Niels Hansen - 36 77 16 44

Sælges: Flot strømlinieformet KEVLAR krop med blåt glasfiber canopy. Kroppen er gul, 990 mm lang med en næselængde på 240 mm og med en max vingekorde på omkring 210 mm. Største tykkelse 55 x 65 mm og 19 mm i den tyndeste ende, kr. 300 plus forsendelsesomkostninger.

Jørgen Korsgaard - 0049-4608-6899

Sælges: Kavan Lockheed 286L skala helikopter med optr. understel. Komplet fabriksnyt og usamlet byggesæt med glasfiberkrop, kr. 3.000. Tilhørende OS MAX 61SF-H motor, aldrig startet, kr. 1.000 Futaba FP-T8A-P PCM sender og FP-R118GP 8 ch. PCM modtager, komplet med lader og med afbryder til fly, aldrig brugt, kr. 2.000. 3 stk. Futaba FP-S130 standard servoer, kr. 100 pr. stk. 1 stk. FP-S130 ændret til 180_ rotation, kr. 100,-. 4 stk. FP-S133 microservoer, kr. 150 pr. stk. Ovenstående sælges for bekendt, der indkøbte det for ca. 12 år siden, men aldrig kom i gang med at bygge.

Ole Toft Jensen
- 86 94 22 80 - otjensen@image.dk

Sælges: Nybygget, flyveklar Hi-Boy, spv. 158 cm, med E-3030 0,5 ccm motor, 4 stk. servoer, kr. 2.300. Flyveklar Cessna, spv. 141 cm, 0,5 ccm motor, 4 stk. servoer, kr. 1.000. FP-T4L (FM) modtager, batterioplader samt alt opstartudstyr, kr. 1.200.

Niels Henning - 74 84 18 88 (eft. 18)

Sælges: Gripen, ducted fan-fly med 15 ccm OS motor (kørt max. 15 l), Ramtec fan, reso-rør, optr. understel og understelsklapper samt styring dertil, flyveklar med servo, kr. 8.500.

Torben Jørgensen - 20 28 19 21 (eft. 16)

Sælges: Charter begynderfly, spv. 150 cm, kr. 300. Futaba Skysport 4-kanals sender m. accuer, krystal 71 medf., kr. 400. Multiplex micro 5/7 40 Mhz modtager, krystal 50 medf., kr. 300. Saphir kunstflyvningsmodel, kr. 550.

Morten Brøns Pedersen
- 59 31 65 37 - broens@get2net.dk

Sælges eller byttes med elektrosvæver: Extra 300S fra Great Planes. Ny (knappt tilk.) OS FX 46, 350 ccm tank, Graupner tankpåfyldn., Robbe led-kontakt m. ladestik, alt meget velholdt, kr. 2.000.

Jan Flor - 65 96 57 37
- seeflor@wanadoo.dk

Sælges: 7 stk. elfly af varierende størrelse og fabrikat, alle m. motor, regulator etc. 4 stk. fj.styr. 7-8 kanaler, 35 MHz. Sælges samlet (prisnedslag) el. evt. delt, rekvirer liste.

56 71 38 25

Sælges: Futaba FC-15 m. 8 kanals modtager, 4 servoer, accuer, lader, powerpanel, starter, gløderørsklemme m.m., kr. 2.800. "Spirit" 2m svæver byggesæt inkl. beklædn., kr. 400. Supertiger GS 45 ABC motor m. dæmper, kr. 500. Lancaster 1/12 semiskala byggesæt, spv. 2600 mm, inkl. 4 stk. 3,5 ccm motorer og mange sider dokumentation, kr. 4.000. P-51 Mustang byggesæt 1/12, inkl. beklædning, kr. 400.

Simon Nielsen - 74 54 38 01

AEROPLANKRYDSFINÉR

Vand- og kogefast birkekrydsfinér i tykkelser fra 0,4 til 12,0 mm.

Pladestørrelse: 127 x 127/122 x 122 cm eller 60 x 30 cm.

Hurtig levering.

os/finer

Frodesgade 171, 6700 Esbjerg

Tlf. 75 12 23 90

Fax 75 12 23 35

Det er altid en god idé at studere

MODELFLYVE NYT'S

annoncer, før du handler!

BREV

Frankeres
som
brev

Tidsskriftet Modelflyve Nyt
Strandhuse 4
DK-5762 V. Skerninge

Tegn abonnement på Modelflyve Nyt og få bladet til tiden i resten af 2000

Snyd ikke dig selv for glæden ved at få Modelflyve Nyt med posten hveranden måned fra nu af. – Tegn abonnement!

Abonnementsprisen for resten af 2000 (ialt 3 blade) er 105,00 kr.

Bestil ved at udfylde og indsende nedenstående kupon.

Som abonnent får du tilsendt bladet med posten umiddelbart efter udgivelsen – du slipper for at gå forgæves i bladkiosken, når bladet er udsolgt.

Pas på dine blade

Vi har fået fremstillet nogle solide samlebind, der hver kan rumme 12 numre af Modelflyve Nyt – altså to årgange.

Bladet holdes fast i samlebindet med metalklemmer – der skal ikke limes, »hulles« eller klippes for at få bladene til at sidde fast, og de kan let tages ud igen, hvis man skulle få lyst til det.

Samlebindene er lavet i meget kraftigt plastbetrukket karton.

På forsiden og på ryggen er der trykt »Modelflyve Nyt«.

De leveres i fem flotte farver – husk at krydse af på bestillingssedlen herunder, hvilke(n) farve(r) du ønsker. Prisen er kr. 75,- pr. stk.

Ekspeditionsgebyr

Vi har desværre måttet indføre et ekspeditionsgebyr på alle ordrer under kr. 100,-. Ekspeditionsgebyret er kr. 10,- og går til dækning af portoudgifterne ved udsendelse af bestilte blade og mapper.

Ved ordrer over kr. 100,- opkræver vi intet ekspeditionsgebyr.

Hvis du ikke vil klippe i bladet, så skriv din bestilling i et brev eller på et postkort!

Hermed bestiller jeg:

Abonnement for resten af 2000
(i alt 3 blade), pris kr. 105,00

_____ stk. samlebind à kr. 75,-
i farverne:

blå gul grøn rød sølv

Årgang 99, kr. 175,-

Årgang 98, kr. 150,-

Årgang 97, kr. 150,-

Årgang 96, kr. 150,-

Årgang 95, kr. 125,-

Årgang 94, kr. 125,-

Årgang 93, kr. 125,-

Årgang 92, kr. 100,-

Beløbet vedlagt i check

Følgende enkeltnumre (sæt kryds) à kr. 39,50:

	Nr. 1	Nr. 2	Nr. 3	Nr. 4	Nr. 5	Nr. 6
1986:	<input type="checkbox"/>	<input type="checkbox"/>	<input type="checkbox"/>	<input type="checkbox"/>	<input type="checkbox"/>	<input type="checkbox"/>
1987:	<input type="checkbox"/>	<input type="checkbox"/>	<input type="checkbox"/>	<input type="checkbox"/>	<input type="checkbox"/>	<input type="checkbox"/>
1988:	<input type="checkbox"/>	<input type="checkbox"/>	<input type="checkbox"/>	<input checked="" type="checkbox"/>	<input type="checkbox"/>	<input type="checkbox"/>
1989:	<input type="checkbox"/>	<input type="checkbox"/>	<input type="checkbox"/>	<input type="checkbox"/>	<input type="checkbox"/>	<input type="checkbox"/>
1990:	<input type="checkbox"/>	<input type="checkbox"/>	<input type="checkbox"/>	<input type="checkbox"/>	<input type="checkbox"/>	<input type="checkbox"/>
1991:	<input type="checkbox"/>	<input type="checkbox"/>	<input type="checkbox"/>	<input type="checkbox"/>	<input type="checkbox"/>	<input type="checkbox"/>
1992:	<input type="checkbox"/>	<input type="checkbox"/>	<input type="checkbox"/>	<input type="checkbox"/>	<input type="checkbox"/>	<input type="checkbox"/>
1993:	<input type="checkbox"/>	<input type="checkbox"/>	<input type="checkbox"/>	<input type="checkbox"/>	<input type="checkbox"/>	<input type="checkbox"/>
1994:	<input type="checkbox"/>	<input type="checkbox"/>	<input type="checkbox"/>	<input type="checkbox"/>	<input type="checkbox"/>	<input type="checkbox"/>
1995:	<input type="checkbox"/>	<input type="checkbox"/>	<input type="checkbox"/>	<input type="checkbox"/>	<input type="checkbox"/>	<input type="checkbox"/>
1996:	<input type="checkbox"/>	<input type="checkbox"/>	<input type="checkbox"/>	<input type="checkbox"/>	<input type="checkbox"/>	<input type="checkbox"/>
1997:	<input type="checkbox"/>	<input type="checkbox"/>	<input type="checkbox"/>	<input type="checkbox"/>	<input type="checkbox"/>	<input type="checkbox"/>
1998:	<input type="checkbox"/>	<input type="checkbox"/>	<input type="checkbox"/>	<input type="checkbox"/>	<input type="checkbox"/>	<input type="checkbox"/>
1999:	<input type="checkbox"/>	<input type="checkbox"/>	<input type="checkbox"/>	<input type="checkbox"/>	<input type="checkbox"/>	<input type="checkbox"/>
2000:	<input type="checkbox"/>	<input type="checkbox"/>	<input type="checkbox"/>	<input type="checkbox"/>	<input type="checkbox"/>	<input type="checkbox"/>

Ved køb for under kr. 100,- tilføjes et ekspeditionsgebyr på kr. 10,- til dækning af portoudgifter. Uden for Danmark tilføjes altid et beløb til dækning af forsendelsen.

Navn: _____

Adresse: _____

Postnr./by: _____

TakeOff OPHØRSTILBUD

	NORMAL	TILBUD
BI-FLY 25 4 kanal dobbeldækker 91 cm - Precedent	535	375
Bristol Blenheim - Balsacraft	670	469
Hawker Sea Fury - Balsacraft	570	399
Grumman Bearcat - Balsacraft	570	399
Magnatla II .30-40 2T .40-60 4T 153 cm - Flair	730	511
Hannibal - 232 cm .60 - Flair	1075	753
Super Lightning 165 cm .61 2 takt - Kunstfly-Flair	898	629
Flair CUB - 185 cm .32-40 2takt - Flair	1030	721
Patriot 155 cm 35-60 2 takt - Flair	1074	752
Esprit 152 cm .46 motor glask/skumv Topaz	1399	979
Sukhoi 0.40 - 138 cm Midwest	885	620
Laker - Vandflyver	999	699
The Slick 40 - Balsa USA	545	382
Thunderbug 120 - Balsa USA	1095	767
Sopwith Pup 275 cm - Balsa USA	2875	2013
Birdie Ten - 0.10	360	252
Ibiz - høyinget 170 cm lasercut - Topaz	1225	858
Tucano 199 cm glaskrop-skumvinge 20-40cc	2395	1850
Phantom F4-122 cm .60-90-glaskrop/skum	1795	1257
Gnaty Super-148 cm .40-53-glaskrop/sku	1100	770
Midwest Mustang .60 - 165 cm - 60-90 2-takt	1125	768
Midwest Citabria - 206 cm .60-75 totakt .65-.91	1699	1189
Midwest G-202 .183 cm 1.08-1.5 totakt 1.20-1.82	2225	1558
Midwest Little CAP 232	1685	1180
Nuffen Special - Modeltech	1495	1047
Red Zephyr - Ben Buckle	805	564
Playboy Senior - Ben Buckle	775	543
Standard Buccaneer - Ben Buckle	775	543
Flying Quaker - Ben Buckle	1080	756
Diamond Demon - Ben Buckle	295	207
Falcon - Ben Buckle	1325	928
P-51 Mustang - Dynafite	980	686
Apache 2-kanals heli - Kyosho	1599	1119
Spirit 100 - Great Planes	860	602
SP 2300 Elektro - 230 cm - færdigfly - Graupner	1407	985
SOLAR-UHU m/celler - Graupner	1425	998
Sunrider - el - 250 cm - Jamara	899	629
Aerofly - el - 255 cm - Aeronaut	998	699
Cornet - 136 - 2 x Fan Speed 400 - Graupner	1579	1105
HI-FLY 162 cm - 2 kanal - svæver - Precedent	280	196
Fledgling 3 ch. 180 cm - Flair	580	406
Optima Pro - færdigfly - Kavan	1615	1131
Cub Star - 204 cm - Graupner	953	667
V-EXPERIENCE v-hale 337-368 cm - Graupner	3250	2275
Minimoa 1936 - 340 cm - Knick	1815	1271
Super Riet 282 cm krængerør/bremseklapp	1625	1138
Midwest Essence 200 cm - Arets svæver	430	301
Pontooner-glasfiber - 90 cm - 3.7-5.0	525	368
GRAUPNER TRAINER UNI-E		
Uni-Expert-Mekanik-Elektro incl. Skrov	3376	2459
Motor Ultra 3300-7H	2226	1675
MC-Heli Control	1020	755
Piezo Mini-Pilus Gyro	836	722
MOTORER - BRÆNDSTOF		
OS 60 FP m/potte	995	796
OS 40FX m/potte	1220	976
ST G 34 helly ABC/tring	918	734
ST GS 40 ring RIC	734	587
ST 3250	1725	1380
3W 120 cc Boxer - benzin	9400	7520
MOKI		
Moki 120 - 20 cc		1895
Moki 135 -		1995
Moki 180 - 30 cc		2095
Moki 210		2285
Moki .61	1599	1439
Moki .61 bagudstødning	1599	1439
Moki .51 Linestyling	1375	1238
Moki 360 twin	4695	4226
GLASFIBER COWLS		
Goldberg Super Chipmink	263	184
Goldberg Ultimate Biplane	292	204
Goldberg Buckler Jungmann Turtledeck	307	215
Great Planes Skybolt	219	153
Great Planes Extra 300S	292	204
Great Planes Giant Aeromaster	322	225
Midwest Extra 300S	322	225
Midwest Citabria	292	204
Midwest Super Sleamman	248	174
Midwest G202	322	225
SIG 1/4 Cub	263	184
SIG 1/4 Cub med motorer	351	246
Midwest Small Cap	299	209
Topfite Cessna 182 Skylane	322	225
Topfite Zero	248	174
Topfite P40	322	225
Topfite P51	248	174
DIVERSE		
Højstærk - Graupner 223 - kraftig	945	662
Mekanisk understel - 2 bens	325	228
Accuovervågning- Graupner Voltspy	350	245
Astro Super Whattmeter	775	543
LYDPOTTER: OS - BISSON/Zenoah-OS-Webra-m.m.	Minus 30%	
Propeller: Graupner, APC, Master	Minus 40%	
ALT ANDET TILBEHØR	Minus 40%	
MASSER AF PROPELLER MINUS 30 %		
WILLIAMS PILOTER M.M. MINUS 30%		
ALU-SPINNER MINUS 30%		
HITEC STORSERVOER MINUS 30%		
TILBEHØR MINUS 30%		

TakeOff

v/ Lars Korup - Ulsplisager 1 - 2791 Dragør,
Telefon 32 53 88 05 - Telefax 32 53 88 28
Man.+tirs.+tors.+fredag 18.30-20.00 - onsdag lukket lor-
dag 12.00-16.00 - søndag lukket

– ABENT FOR BESOG EFTER AFTALE –

E-mail: lars-korup@takeoff.dk

Homepage: www.takeoff.dk

Original Graupner CAM FOLDING PROP

👉 CAM (Computer Aided Manufacturing) garanterer små tolerancer og højeste præcision

👉 Hver enkelt propel har en specielt beregnet profil, hvilket garanterer den bedst mulige aerodynamik

👉 Høj virkningsgrad og bredt arbejdsområde omsætter batteriets energi til top fly-ydelse

**...dem med den flot
svungne bladtipp !!**



Højeste ydelse kun med original
**GRAUPNER SPEED-
og ULTRA-motorer**



Best.nr.	Ø/pitch		Til motor- akse Ø mm	Reservepropelblade Best.nr.	Spinnerhætte separat Best.nr.
	cm	tommer			
1335.12.6*	12/6	4,7/2,4	2	1336.12.6	-
1335.15.8*	15/8	6/3	2,3	1336.15.8	1308.6
1337.15.8**	15/8	6/3	3,2	1336.15.8	1308.6
1337.16.8*	16/8	6/3	2,3	1336.15.8	1308.6
1335.19.10*	19/10	7,5/4	3,2	1336.19.10	1308.1
1335.20.11*	20/11	8/4,5	3,2	1336.20.11	1308.1
1335.20.15	20/15	8/6	5	1336.20.15	6041
1335.23.12*	23/12	9/5	3,2	1336.23.12	1308.1
1335.23.15	23/15	9/6	5	1336.23.15	6041
1335.25.15	25/15	10/6	5	1336.25.15	6041
1335.28.15	28/15	11/6	5	1336.28.15	6041
1335.30.15	30/15	12/6	5	1336.30.15	6041
1335.33.18	33/18	13/7	5	1336.33.18	6041
1335.36.24	36/24	14/10	5	1336.36.24	6041
1335.40.25	40/25	16/10	6	1336.40.25	6041
1335.45.25	45.25	18/10	6	1336.45.25	6041

* med plastik spinner

** Kun til motor SPEED 480 7,2 V

Udførlig beskrivelse findes i GRAUPNER's
hovedkatalog FS med nyhedskatalog

Præcisionsspinner til CAM og CFK FOLDING PROP klappropeller

Best.nr.	Spinner Ø mm	Spinnertotal- længde mm	Til motor- akse Ø mm	Til blad- fodbredde mm	Spinnerhætte separat Best.nr.
6034,5	34	28	5	8	-
6038,5	38	35	5	8	1308.9
6038,6	38	35	6	8	1308.9
6042,5	42	36	5	8	6041
6042,6	42	36	6	8	6041

GRAUPNER GmbH & Co. KG
Postfach 1242 D-73220 Kirchheim/Teck
www.graupner.de www.graupner.com

GRAUPNER

Radiostyret Helicopter, Hvad er det?

På en måde er det vel toppen af vores hobby, da det er det eneste luftfartøj, som kan bevæge sig i alle retninger. For det første har vi pitch, som er loft og sænk, altså op og ned. Desuden har vi rul- og nik-funktionen, som er henholdsvis frem og tilbage, og højre og venstre.

Til sidst, men ikke mindst, har vi halerotoren, som er meget vigtig, da det er den som holder retningen, altså modvirker at helikopteren drejer om sin egen akse.

For at få det bedste ud af at begynde at flyve R.C. Helikopter, skal der altid være 5 servoyer og en gyro til stabilisering af halen.

De fem servoyer er fordelt således: 1 stk til motor, 1 stk til pitch, 1 stk til nik, 1 stk til rol og den sidste fungerer sammen med gyroen til halen. Rent flyvemæssigt kan man ikke rigtig tale om begynderhelikopter, da det er justeringen og opsætningen, som er det afgørende.

Teknisk er det selvfølgelig vigtigt at have styr på mekanikken og at reservedelene hurtigt kan skaffes, og at aldrig gå på kompromis med teknik og motor. Meget godt eksempel herpå kunne være KYOSHOS Concept 60 SR, som for det første har en god størrelse, og også et meget roligt flyvemønster. Concept 46 VR, som er stort set magen til Concept 60 SR, bare noget mindre og deraf måske en smule mere styrevillig.

Uanset hvad du vælger, er KYOSHO altid et godt valg.

05793 ARC 10976 001
HANS ANDERSEN
FARTOFTVEJ 72
7700 THISTED 7700 0 13/ 5



EP Concept SR-E

Best.-No. 20811

**FET Speed
Controller**

Best.-No. 2594



Blade Balancer

Best.-No. 2161



Concept 46 VR

Best.-No. 21722

Preassembled with
O.S. Engine Best-
No. 21721

Opladelige batterier i alle størrelser til alle formål. Specialpakker fremsendes, hurtig levering. Nikkel-kadmium, metallybrid, litium-batterier. Egen import.

Også methanol, olie, nitro.

Oplev fordelene ved at handle hos RC Modelhobby, Bork Havn og Surf A/S Skandinaviens største lager. Alt indenfor RC Modelhobby: Biler, både, fly, helikopter m.m.

Vi holder åbent 360 dage om året og vi sender fra dag til dag over hele landet.

Komplet lager af reservedele.



Concept 60 SR

Best.-No. 21361

RC-MODEL HOBBY BORK HAVN AUTO OG SURF A/S

Jollen 2 DK-6893 Hemmet • tlf 45 75 28 04 55 • fax 45 75 28 05 00

Besøg vores hjemmeside: jem.get2net.dk/a-s